

รูปด้านข้างทางเดินเชื่อมทางขวามือ
มาตราส่วน 1 : 50

OWNER



โรงพยาบาลนครราชสีมา (นครราชสีมา)

PROJECT TITLE

โครงการก่อสร้าง
ศูนย์การแพทย์รวมศาสตร์

โรงพยาบาลนครราชสีมา (นครราชสีมา)

TPFC

บริษัท ที.พี.ซี. จำกัด
111/1 ถนนพหลโยธิน แขวงสามยุค อ.คลองหลวง จ.ปทุมธานี 12000
โทร 0-2942-1234-5 โทรสาร 02-942-1234 E-mail: tpfc@tpfc.com

REI

บริษัท เอช.อี. จำกัด
111/1 ถนนพหลโยธิน แขวงสามยุค อ.คลองหลวง จ.ปทุมธานี 12000
โทร 0-2942-1234-5 โทรสาร 02-942-1234 E-mail: rei@rei.com

EMSI

บริษัท อี.เอ็ม.เอส. จำกัด
111/1 ถนนพหลโยธิน แขวงสามยุค อ.คลองหลวง จ.ปทุมธานี 12000
โทร 0-2942-1234-5 โทรสาร 02-942-1234 E-mail: emsi@emsi.com

ผู้รับทราบโครงการ วิศิษฐ์ คุณพิทักษ์	RD4197	
สถาปนิก อรรถพร ทรัพย์	ว-ธอ483	
ช่างเขียน ณัฐพร ทรัพย์	ว-ธอ547	
ช่างเขียน วิมล ทรัพย์	ว-ธอ2087	
ช่างเขียน วิมล ทรัพย์	ว-ธอ2088	
ช่างเขียน วิมล ทรัพย์	ว-ธอ4706	
ช่างเขียน วิมล ทรัพย์	ว-ธอ6725	
ช่างเขียน วิมล ทรัพย์	ว-ธอ7592	
ช่างเขียน วิมล ทรัพย์	ว-ธอ14049	
ช่างเขียน วิมล ทรัพย์	ว-ธอ18807	
วิศวกร/ช่างเทคนิค วิมล ทรัพย์	ว-ธอ132	
วิศวกร/ช่างเทคนิค วิมล ทรัพย์	ว-ธอ132	
วิศวกรโครงการ/โยธา วิมล ทรัพย์	ว-ธอ5654	
วิศวกรโครงการ/โยธา วิมล ทรัพย์	ว-ธอ10613	
วิศวกรสถาปัตย์ วิมล ทรัพย์	ว-ธอ87	
วิศวกรสถาปัตย์ วิมล ทรัพย์	ว-ธอ7136	
วิศวกรไฟฟ้า วิมล ทรัพย์	ว-ธอ5193	
วิศวกรไฟฟ้า วิมล ทรัพย์	ว-ธอ37343	
วิศวกรเครื่องกล วิมล ทรัพย์	ว-ธอ3980	
ผู้เขียนรายละเอียดสถาปัตย์ วิมล ทรัพย์	ว-ธอ11269	
ภูมิสถาปนิก วิมล ทรัพย์	ว-ธอ88	
ช่างเขียน วิมล ทรัพย์	ว-ธอ128	

REVISIONS

No.	DATE	DESCRIPTION

TITLE

แบบขยายทางเดินเชื่อม
ทางขวามือ
รูปด้านข้างทางเดินเชื่อม

FILE NO. SCALE

DATE ISSUED 20 พฤศจิกายน 2559

DRAWING NO. TOTAL

A9-18























OWNER

 โรงพยาบาลธรรมศาสตร์เฉลิมพระเกียรติ

PROJECT TITLE
 โครงการก่อสร้าง
 ศูนย์การแพทย์ธรรมศาสตร์
 โรงพยาบาลธรรมศาสตร์เฉลิมพระเกียรติ

TPFC
 บริษัท ทีพีเอฟซี อีเอ็มพีซี จำกัด
 11 ซอยสุขุมวิท 44 แขวงคลองตันเหนือ เขตวัฒนา กรุงเทพมหานคร 10110
 โทรศัพท์ 02-261-1212 โทรสาร 02-261-1213 E-mail: info@tpfc.com.th

REI
 บริษัท แอลอีซี จำกัด
 11 ซอยสุขุมวิท 44 แขวงคลองตันเหนือ เขตวัฒนา กรุงเทพมหานคร 10110
 โทรศัพท์ 02-261-1212 โทรสาร 02-261-1213 E-mail: info@rei.com.th

EMS
 บริษัท อีเอ็มเอส อีเอ็มพีซี จำกัด
 11 ซอยสุขุมวิท 44 แขวงคลองตันเหนือ เขตวัฒนา กรุงเทพมหานคร 10110
 โทรศัพท์ 02-261-1212 โทรสาร 02-261-1213 E-mail: info@ems.com.th

ผู้บริหารโครงการ	ศิริชัย สุนทรวิภาส	RD197	
สถาปนิก	อลงกรณ์ สุราษฎร์	RD-80463	
รมว.ศิลป์ สถาปนิก	วิวัฒน์ บุญทวี	RD-80547	
วิศวกร	วิวัฒน์ บุญทวี	RD-80267	
วิศวกร	วิวัฒน์ บุญทวี	RD-80268	
วิศวกร	วิวัฒน์ บุญทวี	RD-80476	
วิศวกร	วิวัฒน์ บุญทวี	RD-80725	
วิศวกร	วิวัฒน์ บุญทวี	RD-80792	
วิศวกร	วิวัฒน์ บุญทวี	RD-8014049	
วิศวกร	วิวัฒน์ บุญทวี	RD-8018807	
วิศวกร	วิวัฒน์ บุญทวี	RD-80132	
วิศวกร	วิวัฒน์ บุญทวี	RD-80554	
วิศวกร	วิวัฒน์ บุญทวี	RD-80813	
วิศวกร	วิวัฒน์ บุญทวี	RD-807	
วิศวกร	วิวัฒน์ บุญทวี	RD-7136	
วิศวกร	วิวัฒน์ บุญทวี	RD-80583	
วิศวกร	วิวัฒน์ บุญทวี	RD-80743	
วิศวกร	วิวัฒน์ บุญทวี	RD-80980	
วิศวกร	วิวัฒน์ บุญทวี	RD-8011269	
วิศวกร	วิวัฒน์ บุญทวี	RD-80886	
วิศวกร	วิวัฒน์ บุญทวี	RD-80128	

REVISIONS	No.	DATE	DESCRIPTION

TITLE
 แบบขยายทางเดินเชื่อม
 ทางขวามือ
 รูปตัด 1 - 1

FILE NO.	SCALE
DATE ISSUED	20 พฤศจิกายน 2559
DRAWING NO.	TOTAL
A9-19	

รูปตัด 1 - 1
 มาตรฐาน 1 : 50

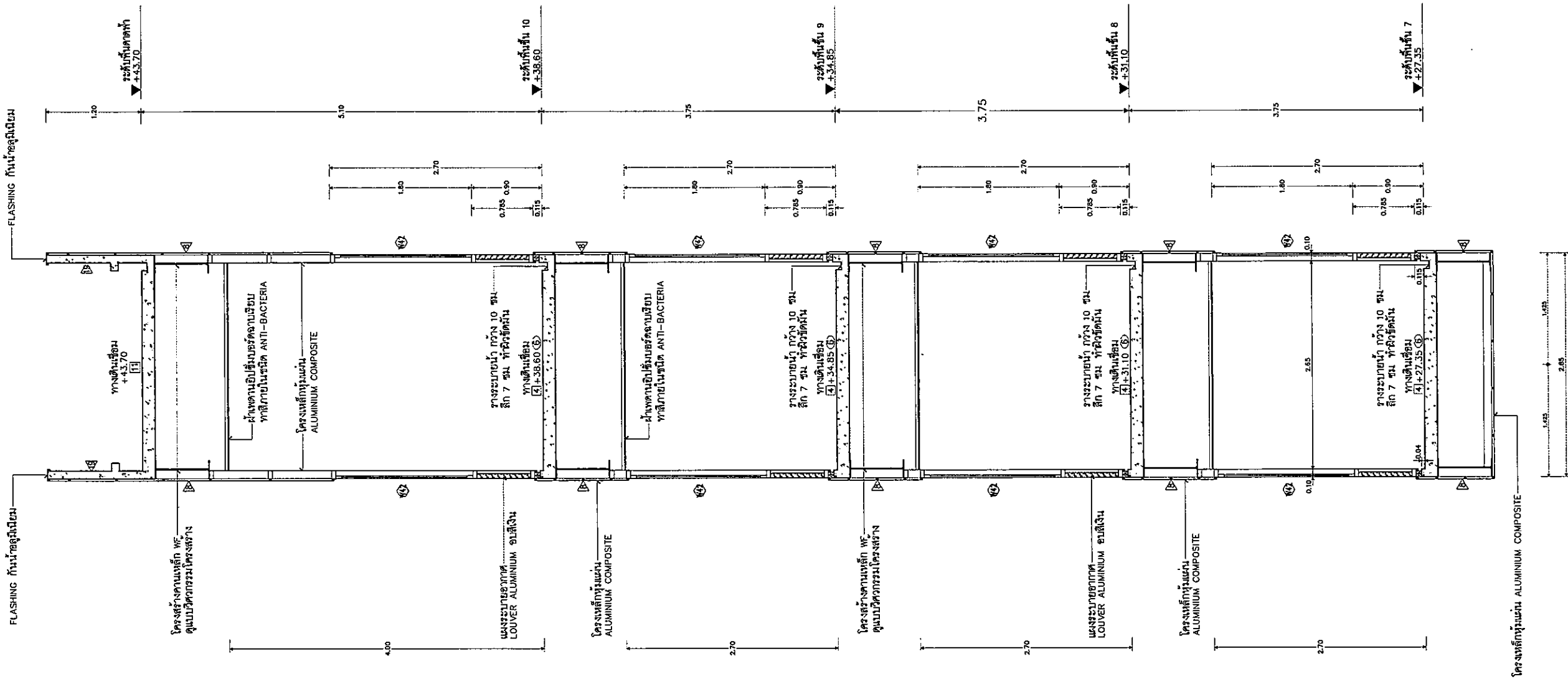





















รูปตัด 2 - 2
ขนาดตามจริง

OWNER

 โรงพยาบาลธรรมศาสตร์เฉลิมพระเกียรติ
 PROJECT TITLE
 โครงการก่อสร้าง
 ศูนย์การแพทย์ธรรมศาสตร์
 โรงพยาบาลธรรมศาสตร์เฉลิมพระเกียรติ

TPFC
 บริษัท ทีพีเอฟ จำกัด
 117 ถนนพหลโยธิน 24 แขวงสามยุค อ.คลองหลวง จ.ปทุมธานี 12220
 โทรศัพท์ 02-8331311 โทรสาร 02-8331312 E-mail tpfc@tpfc.com

REI
 บริษัท แอสซีเอ็ม จำกัด
 117 ถนนพหลโยธิน 24 แขวงสามยุค อ.คลองหลวง จ.ปทุมธานี 12220
 โทรศัพท์ 02-8331311 โทรสาร 02-8331312 E-mail reicon@reicon.com

EMSI
 บริษัท เอ็มเอสไอ คอนสตรัคชั่น จำกัด
 117 ถนนพหลโยธิน 24 แขวงสามยุค อ.คลองหลวง จ.ปทุมธานี 12220
 โทรศัพท์ 02-8331311 โทรสาร 02-8331312 E-mail emsi@emsi.com

ผู้บริหารโครงการ	รศ.4197	
สถาปนิก		
สถาปนิก ตรี	ร-รศ.483	
สถาปนิก ตรี	ร-รศ.547	
สถาปนิก ตรี	ร-รศ.2087	
ช่างเขียน	ร-รศ.2088	
ช่างเขียน	ร-รศ.4706	
ช่างเขียน	ร-รศ.6725	
ช่างเขียน	ร-รศ.7592	
ช่างเขียน	ร-รศ.14049	
ช่างเขียน	ร-รศ.18807	
วิศวกร/คณบดี	ร-รศ.1132	
วิศวกรโครงการ/โยธา	รศ.5654	
วิศวกรโครงการ/โยธา	รศ.10813	
วิศวกรสุขาภิบาล	รศ.87	
วิศวกรสุขาภิบาล	รศ.7136	
วิศวกรไฟฟ้า	รศ.5193	
วิศวกรไฟฟ้า	รศ.37343	
วิศวกรเครื่องกล	รศ.3380	
ผู้เชี่ยวชาญระบบโลหการ	รศ.11259	
ภูมิสถาปนิก	ร-รศ.86	
ช่างเขียน	ร-รศ.128	

REVISIONS

No.	DATE	DESCRIPTION

TITLE
 แบบขยายทางเดินเชื่อม
 ทางขวามือ
 รูปตัด 2 - 2

FILE NO. SCALE

DATE ISSUED
 20 พฤศจิกายน 2559

DRAWING NO. TOTAL

A9-20



แบบขยายป้ายชื่ออาคาร (ด้านหน้าอาคาร)
มาตราส่วน 1 : 50

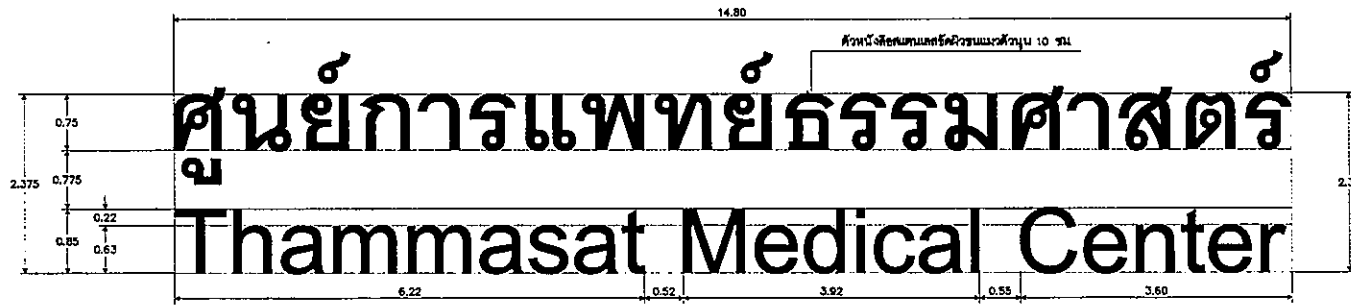

รูปด้านขยายป้ายชื่อ ที่รูปด้าน 2
มาตราส่วน 1 : 50

หมายเหตุ : 1. งาน STAINLESS สลักกษณ์และชื่อทั้งหมดให้ใช้เกรด 304 ความหนาตามขนาดของชิ้นงาน
2. อุปกรณ์ติดตั้งและยึด สลักกษณ์ ทั้งหมด ต้องเป็น STAINLESS กรณีจำเป็น ต้องมีเหล็กประกอบ
ต้องชุบผิว HOTDIP GALVANIZED เท่านั้น (ผู้รับเหมาส่ง SHOPDRAWING ขออนุมัติ ก่อนดำเนินการ)

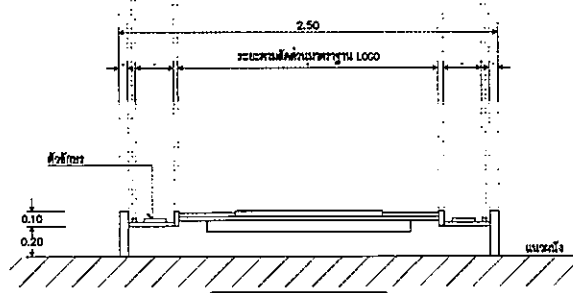
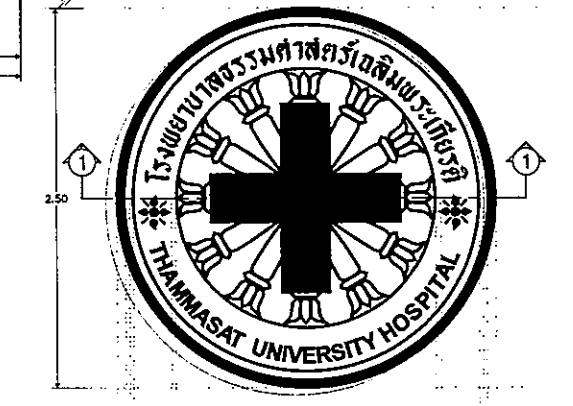

รูปตัด 1-1
มาตราส่วน 1 : 25

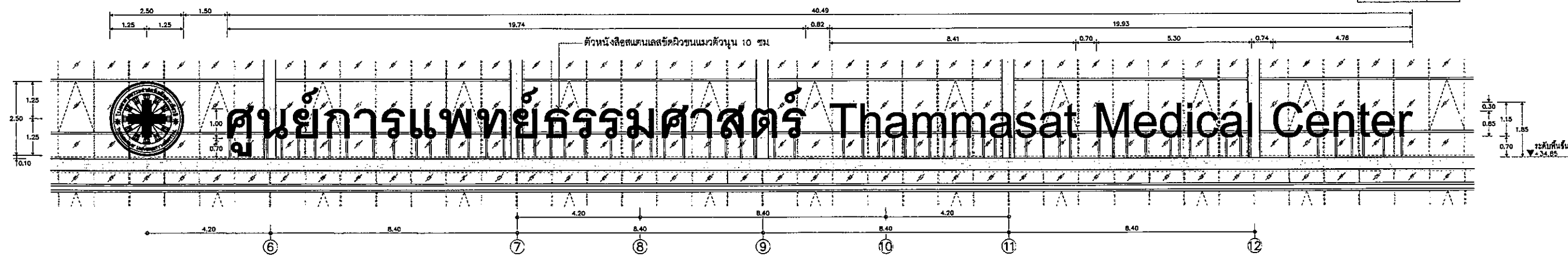

แบบขยายป้ายชื่ออาคาร (ด้านหลังอาคาร)
มาตราส่วน 1 : 75

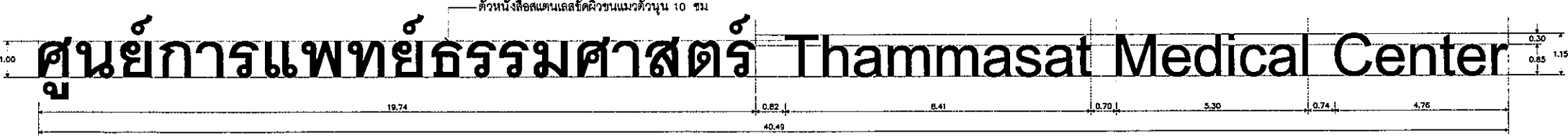

รูปด้านขยายป้ายชื่อ ที่รูปด้าน 3
มาตราส่วน 1 : 50

OWNER

โรงพยาบาลธรรมศาสตร์เฉลิมพระเกียรติ

PROJECT TITLE

โครงการก่อสร้าง
ศูนย์การแพทย์ธรรมศาสตร์
โรงพยาบาลธรรมศาสตร์เฉลิมพระเกียรติ

TPFC

บริษัท ทีพีซี จำกัด
1111 ถนนพหลโยธิน แขวงสามเสนใน เขตพญาไท กรุงเทพมหานคร 10200
โทรศัพท์ 02-262-2121 โทรสาร 02-262-2122 E-mail tpfc@tpfc.com

บริษัท อีเอส จำกัด

1111 ถนนพหลโยธิน แขวงสามเสนใน เขตพญาไท กรุงเทพมหานคร 10200
โทรศัพท์ 02-262-2121 โทรสาร 02-262-2122 E-mail es@es.com

EMSI

บริษัท อีเอ็มเอส คอนสตรัคชั่น จำกัด
1111 ถนนพหลโยธิน แขวงสามเสนใน เขตพญาไท กรุงเทพมหานคร 10200
โทรศัพท์ 02-262-2121 โทรสาร 02-262-2122 E-mail emsi@emsi.com

ผู้บริหารโครงการ	กฤษฎิ์ ศูนย์กลาง	สท 4197	
สถาปนิก	อลงกรณ์ สุวฤกษ์	ว- 801483	
	ธนสิทธิ์ ธนภินิตย์	ว- 801547	
	วันชัย บุญฤทธิชัย	ว- 802087	
	พหวิธ ภัทรพรประเสริฐ	ว- 802088	
	วิศวะ ชุณหสาณ ณ อุรุราช	ว- 804706	
	ไพศาล ธิงชัญญ์	ว- 806725	
	สุวัฒน์ พงษ์วิบูลย์	ว- 807592	
	สิริภณี ศุภกุล	ว- 8014049	
	ปิรุตต์ ศรีจันทร์	ว- 8018007	
ผู้ควบคุมงาน/ควบคุมภายใน	ณิชา ศิมะวงกรม	ว- 804132	
	วันชา จงกฤษณก		
	สุวิทย์ วัฒนวงศ์		
วิศวกรโครงสร้าง/โยธา	ศิษฎ บุญโงโธม	สท 5854	
	ชนสรณ์ ชูง	สท 10813	
วิศวกรสุขาภิบาล	สุภัท วัฒนศิริกุล	ว 807	
	ธรรมชญู วัฒนศิริกุล	ว 807136	
วิศวกรไฟฟ้า	พงศ์ นิธิโส	สท 5193	
	ศ.ศ. สิงคาน	สท 37343	
วิศวกรเครื่องกล	สุราษฎร์ สุวิวัฒน์	สท 3990	
ผู้เขียนระบบโลตัสคอมพิวเตอร์	ปริญญ์ สัตย์	สท 11269	
ภูมิสถาปนิก	เขต ศัตย์	ว- 8086	
	พชโย ไร่ราชพิสิทธิ์	ว- 80128	

REVISIONS

No.	DATE	DESCRIPTION

TITLE

แบบขยายป้ายชื่ออาคาร
(ด้านหน้าและหลังอาคาร)

FILE NO

SCALE

DATE ISSUED

20 พฤศจิกายน 2559

DRAWING NO.

TOTAL

A9-21

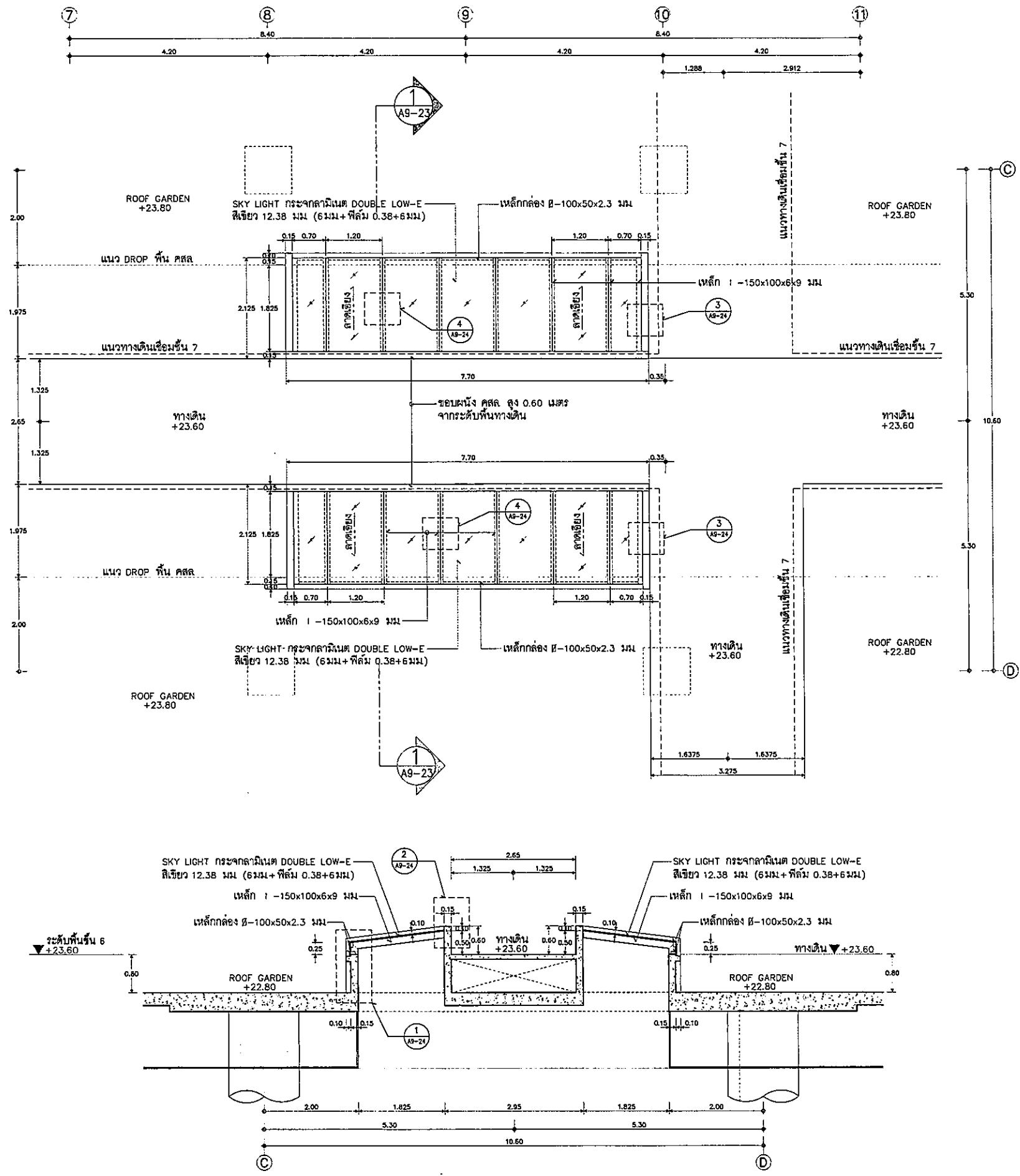

รูปตัด 1-1
มาตราส่วน 1 : 50

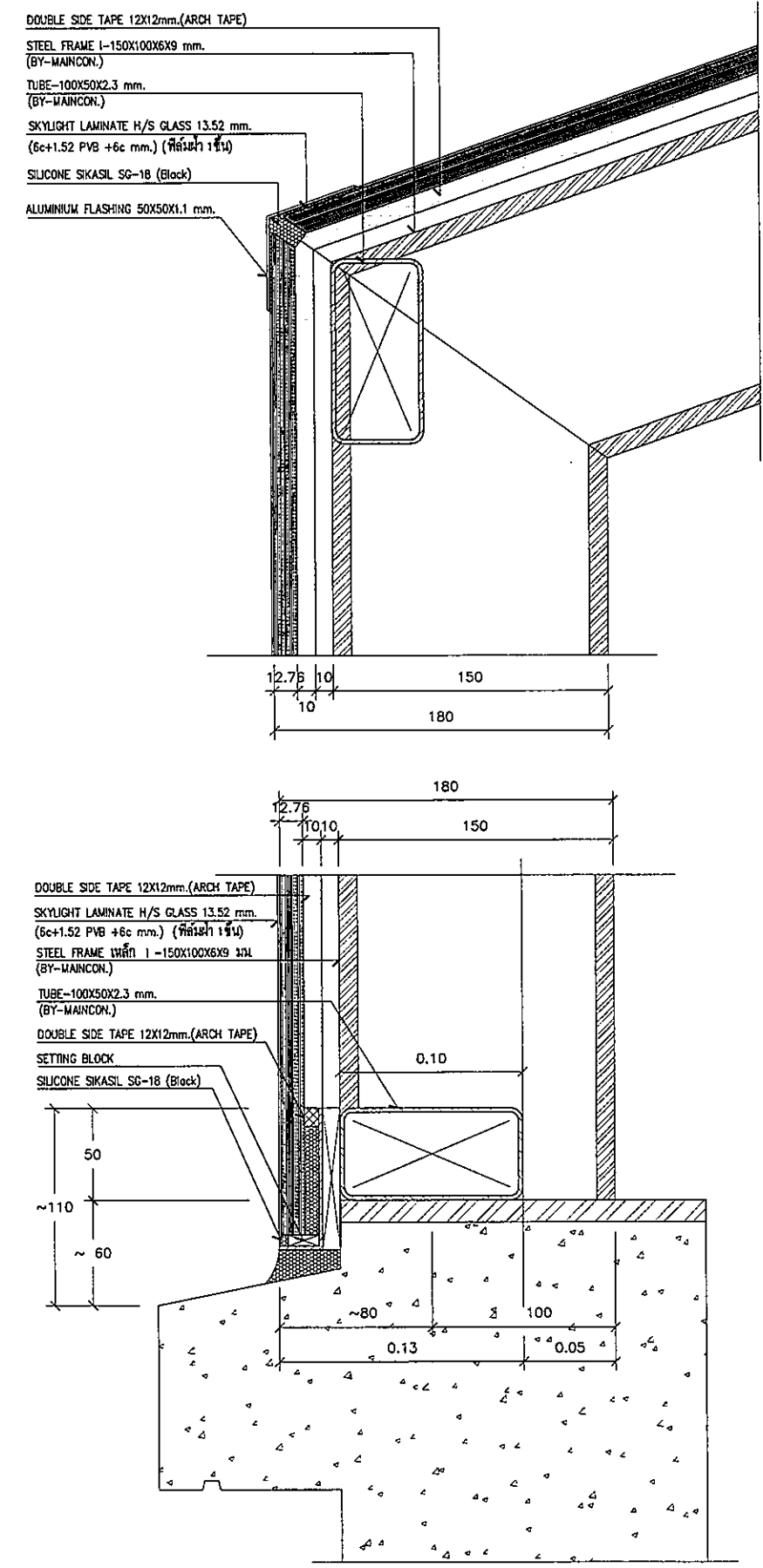

แบบขยาย 1
มาตราส่วน N.T.S. A9-23

OWNER

โรงพยาบาลธรรมศาสตร์เฉลิมพระเกียรติ

PROJECT TITLE

โครงการก่อสร้าง
ศูนย์กายภาพบำบัดธรรมศาสตร์

โรงพยาบาลธรรมศาสตร์เฉลิมพระเกียรติ

TPFC

บริษัท ทีพีเอฟ ซีเมนต์ จำกัด
25 ซอยสุขุมวิท 11 (ซอย 6) ถนนสุขุมวิท แขวงคลองเตย เขตคลองเตย กรุงเทพฯ 10110
โทรศัพท์ 02-332-1111 โทรสาร 02-332-1111 E-mail: tpfc@tpfc.com

บริษัท เอ็มซี จำกัด

11/1 ซอยสุขุมวิท 23 แขวงคลองเตย เขตคลองเตย กรุงเทพฯ 10110
โทรศัพท์ 02-332-3323 โทรสาร 02-332-3323 E-mail: emc@emc.com

บริษัท เอ็มซี สโตน จำกัด

13 ซอยสุขุมวิท 24 แขวงคลองเตย เขตคลองเตย กรุงเทพฯ 10110
โทรศัพท์ 02-332-3323 โทรสาร 02-332-3323 E-mail: emc@emc.com

EMSI

บริษัท เอ็มเอสไอ คอนกรีต จำกัด

41/21 ซอยสุขุมวิท 11/1 แขวงคลองเตย เขตคลองเตย กรุงเทพฯ 10110
โทรศัพท์ 02-332-3323 โทรสาร 02-332-3323 E-mail: emsi@emsi.com

ผู้รับเหมาโครงการ วิศิษฐ์ ศูนย์กายภาพ	RD 4197	
สถาปนิก		
อลงกรณ์ ศรพิศ	ท-80483	
ธนสิทธิ์ ธนเดโชชัย	ท-80547	
วิรัช บุญทวีชัย	ท-802087	
พรชัย นิตยธรรมประเสริฐ	ท-802088	
ฉัตรชัย ขุนสาย ณ อุฎยบท	ท-804706	
ไพฑูริย์ ศิริขันธ์	ท-806725	
ภูผพัฒน์ พานวิญญู	ท-807592	
ศักรินทร์ คำสุก	ท-8014048	
นันทวัฒน์ ศรีสิงห์	ท-8018807	
วิศวกรอาคาร/ควบคุมภายใน		
ณวัฒน์ ศิริสัมพันธ์	ท-801132	
วันนารา จงกฤษกร		
สุวิมลรัตน์ พันธุ์แดง		
วิศวกรโครงการ/โยธา		
ศิวัจ บุญโตโรจน์	ท-805654	
ชนสรณ์ รุจ	ท-8010813	
วิศวกรสถาปัตยกรรม		
สุภัทรา ศิษย์นิรันดร์	ท-807	
ธรรมาญญ ชัยวัฒนวิภาส	ท-807136	
วิศวกรไฟฟ้า		
พรชิต ฉิมโมทนา	ท-801993	
ณิศา สิงหนาท	ท-8037343	
วิศวกรเครื่องกล		
สุทธพร เมธขันธ์	ท-803980	
ผู้เชี่ยวชาญระบบปรับอากาศ		
ปวีญญา อดิษฐ์	ท-8011259	
ภูมิสถาปนิก		
นพชา ศักดิ์ชัย	ท-807806	
พรชัย วัฒนศิริพิทักษ์	ท-801126	

REVISIONS		
No.	DATE	DESCRIPTION

TITLE

แบบขยาย SKYLIGHT
(แปลนพื้นชั้น 6)

FILE NO	SCALE
DATE ISSUED	20 พฤศจิกายน 2559
DRAWING NO.	TOTAL
A9-22	

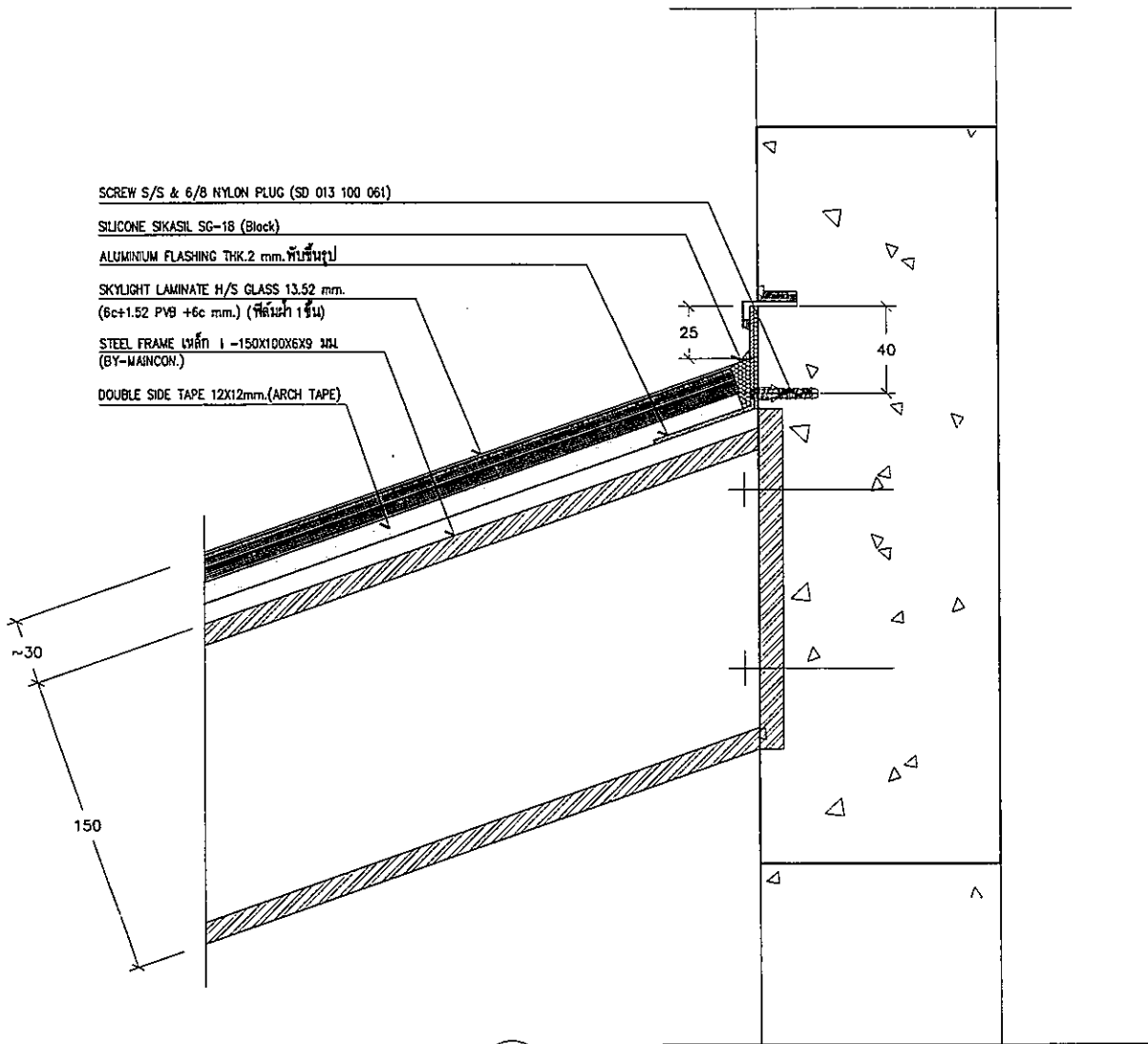

แบบขยาย 2
มาตราส่วน N.T.S. A9-23

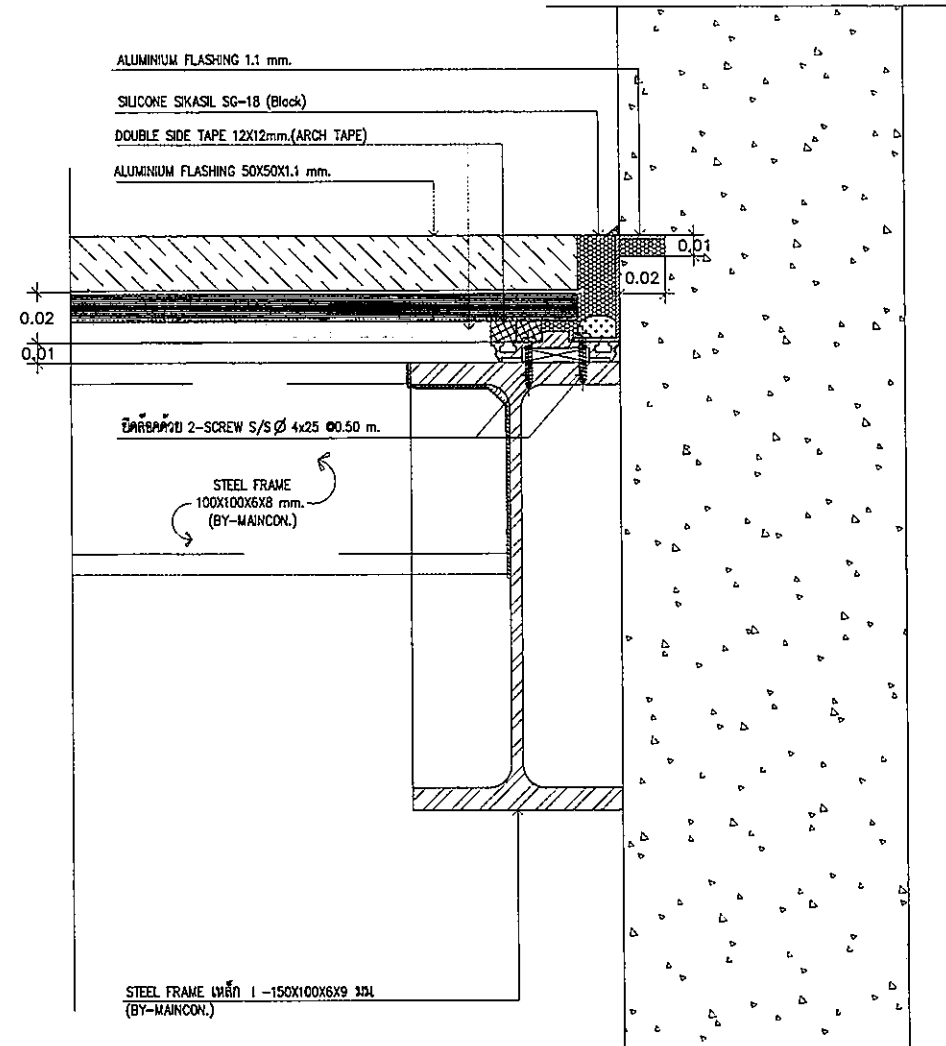

แบบขยาย 3
มาตราส่วน N.T.S. A9-23

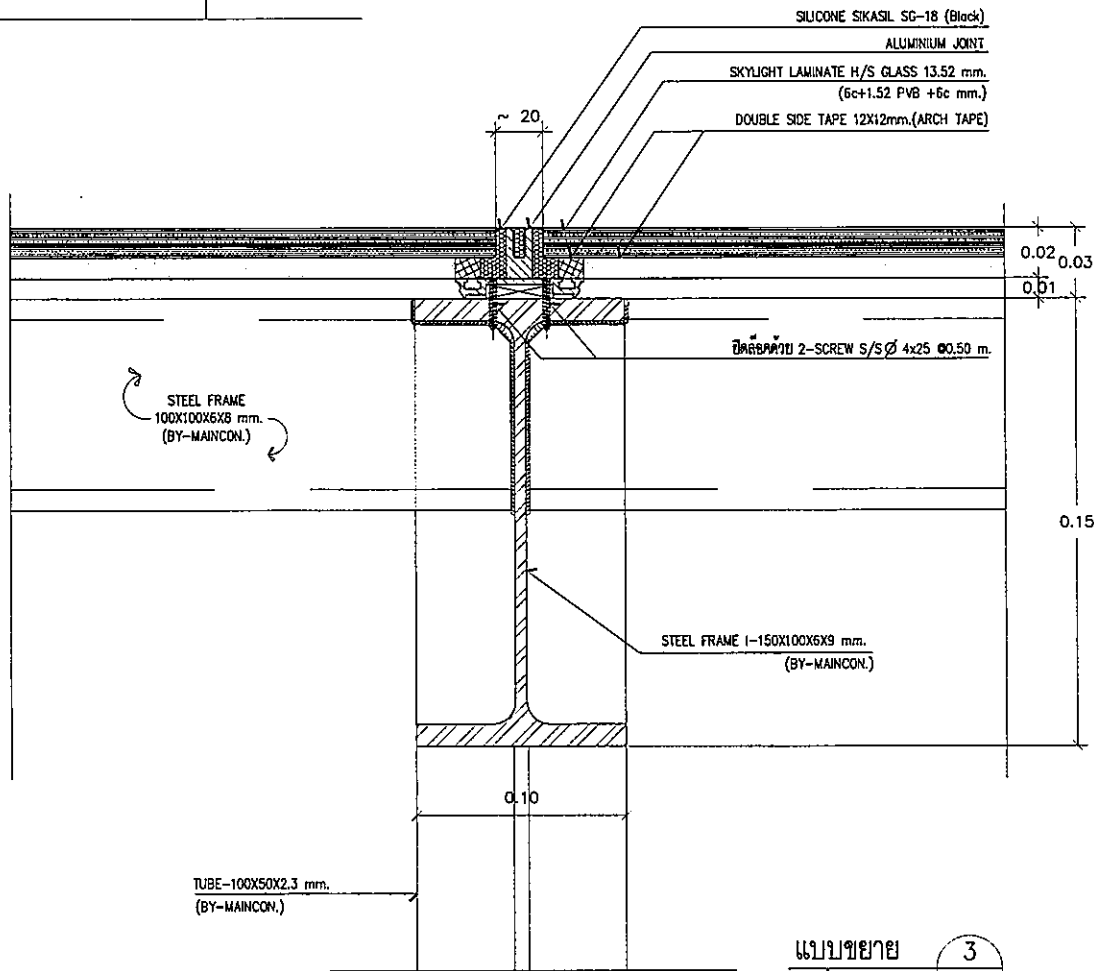

แบบขยาย 3
มาตราส่วน N.T.S. A9-23

OWNER

โรงพยาบาลธรรมศาสตร์เฉลิมพระเกียรติ

PROJECT TITLE

โครงการก่อสร้าง
ศูนย์การแพทย์ธรรมศาสตร์

โรงพยาบาลธรรมศาสตร์เฉลิมพระเกียรติ

TPFC

บริษัท ทีพีเอฟซี อินเทลลิเจนต์ จำกัด
28 ซอยงาม 44 ซอยงาม 44 ซอยงาม 44 ซอยงาม 44 ซอยงาม 44 ซอยงาม 44 ซอยงาม 44 ซอยงาม 44
โทรศัพท์ 02-521-2724 โทรสาร 02-521-2726 E-mail: tpfc@tpfc.com

REI

บริษัท เอชไอ จำกัด
11/1 ซอยงาม 23 ซอยงาม 23 ซอยงาม 23 ซอยงาม 23 ซอยงาม 23 ซอยงาม 23 ซอยงาม 23 ซอยงาม 23
โทร 0-232-8223-1 โทรสาร 02-511-8128 E-mail: hoi@hioi.com

EMSI

บริษัท อีเอ็มเอส คอนสตรัคชั่น จำกัด
4/1 ซอยงาม 10 ซอยงาม 10 ซอยงาม 10 ซอยงาม 10 ซอยงาม 10 ซอยงาม 10 ซอยงาม 10 ซอยงาม 10
โทร 02-140-2770-4 โทรสาร 02-140-2771 E-mail: emsi@emsicon.com

ผู้รับใช้โครงการ	ชื่อจริง	ตำแหน่ง	ลายเซ็น
สถาปนิก	สมชาย ธรรม	ท-80483	[Signature]
วิศวกร	สมชาย ธรรม	ท-80547	[Signature]
วิศวกร	สมชาย ธรรม	ท-802087	[Signature]
วิศวกร	สมชาย ธรรม	ท-802088	[Signature]
วิศวกร	สมชาย ธรรม	ท-804706	[Signature]
วิศวกร	สมชาย ธรรม	ท-806725	[Signature]
วิศวกร	สมชาย ธรรม	ท-807592	[Signature]
วิศวกร	สมชาย ธรรม	ท-8014049	[Signature]
วิศวกร	สมชาย ธรรม	ท-8018807	[Signature]

ผู้รับใช้โครงการ	ชื่อจริง	ตำแหน่ง	ลายเซ็น
วิศวกร	สมชาย ธรรม	ท-80132	[Signature]
วิศวกร	สมชาย ธรรม	ท-80547	[Signature]
วิศวกร	สมชาย ธรรม	ท-802087	[Signature]
วิศวกร	สมชาย ธรรม	ท-802088	[Signature]
วิศวกร	สมชาย ธรรม	ท-804706	[Signature]
วิศวกร	สมชาย ธรรม	ท-806725	[Signature]
วิศวกร	สมชาย ธรรม	ท-807592	[Signature]
วิศวกร	สมชาย ธรรม	ท-8014049	[Signature]
วิศวกร	สมชาย ธรรม	ท-8018807	[Signature]

REVISIONS

No.	DATE	DESCRIPTION

TITLE

แบบขยาย SKYLIGHT

FILE NO SCALE

DATE ISSUED 20 พฤศจิกายน 2559

DRAWING NO. TOTAL

A9-23

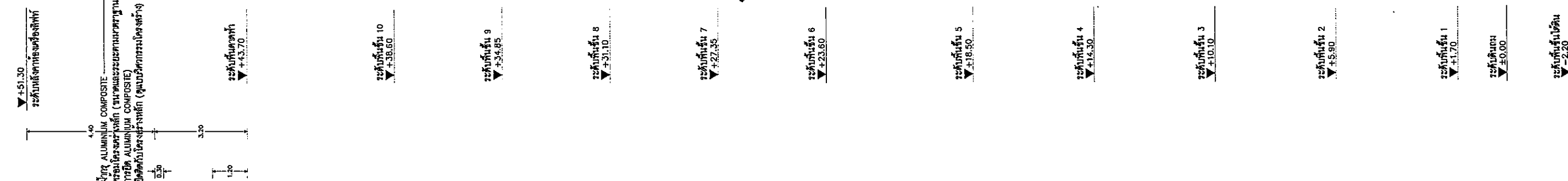
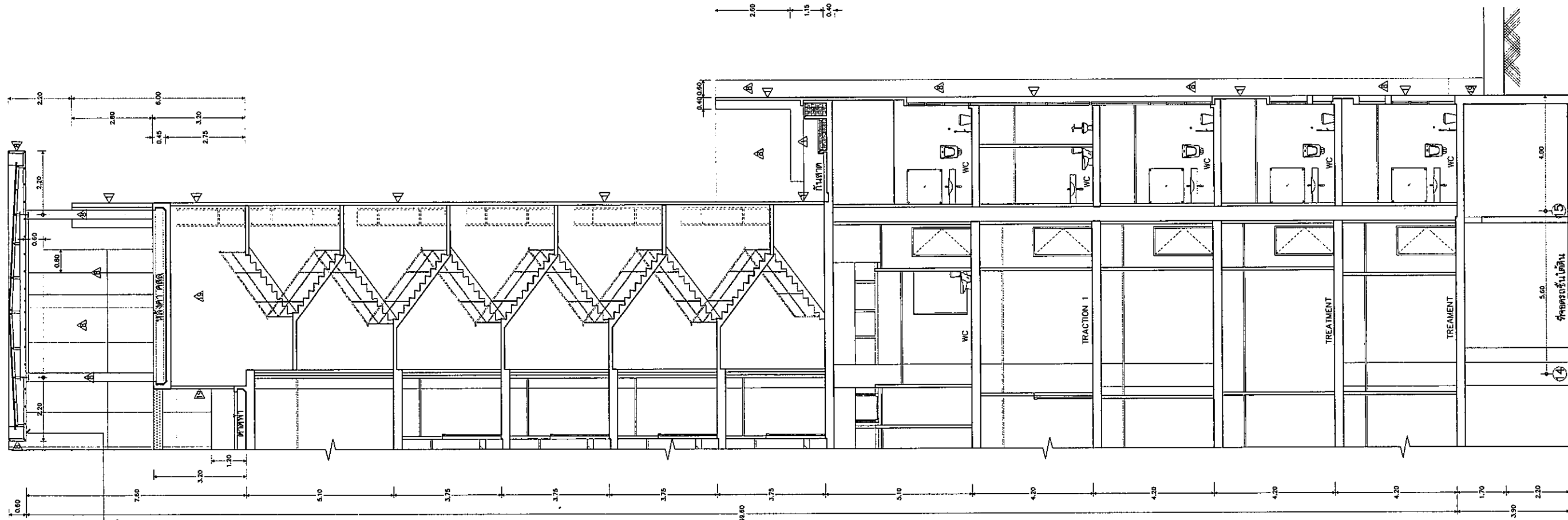

แบบรูปตัดขยายผนัง
ขนาดส่วน 1 : 75

ผนังห้องควบคุมห้อง ALUMINIUM COMPOSITE หรือห้องซักแห้ง (ขนาดและรายละเอียดตามมาตรฐาน ITIDA ALUMINIUM COMPOSITE) ยึดติดกับโครงสร้างเหล็ก (ดูแบบวิศวกรรมโครงสร้าง)

OWNER
โรงพยาบาลธรรมศาสตร์เฉลิมพระเกียรติ

PROJECT TITLE
โครงการก่อสร้าง
ศูนย์การแพทย์ธรรมศาสตร์

โรงพยาบาลธรรมศาสตร์เฉลิมพระเกียรติ

TPFC
บริษัท ทีพีเอฟซี จำกัด
เลขที่ 101 ถนนวิภาวดีรังสิต แขวงสามเสนใน เขตพญาไท กรุงเทพมหานคร 10200
โทรศัพท์ 02-512-1111 โทรสาร 02-512-1111 E-mail: tpfc@tpfc.com

บริษัท เอ็มซี จำกัด
เลขที่ 111 ถนนวิภาวดีรังสิต แขวงสามเสนใน เขตพญาไท กรุงเทพมหานคร 10200
โทรศัพท์ 02-512-1111 โทรสาร 02-512-1111 E-mail: emc@emc.com

EMSI
บริษัท เอ็มเอสไอ คอนสตรัคชั่น จำกัด
เลขที่ 111 ถนนวิภาวดีรังสิต แขวงสามเสนใน เขตพญาไท กรุงเทพมหานคร 10200
โทรศัพท์ 02-512-1111 โทรสาร 02-512-1111 E-mail: emsi@emsi.com

ผู้บริหารโครงการ
วิศิษฐ์ ศูนย์สุขภาพ 804197

สถาปนิก
อดิศักดิ์ ศรีสวัสดิ์ 7-80453
วิศิษฐ์ ศูนย์สุขภาพ 7-80547
วิศิษฐ์ บุญทวี 7-80207
พรชัย วิศวกรรมศาสตร์ 7-80208
ธีรชัย ชุมนานนท์ 7-804706
ไพศาล ศรีสวัสดิ์ 7-807592
อัฒจันทร์ 7-8014049
วิศิษฐ์ 804197

หัวหน้าภาค/ควบคุมภายใน
อดิศักดิ์ ศรีสวัสดิ์ 7-80453
วิศิษฐ์ ศูนย์สุขภาพ 7-80547
วิศิษฐ์ บุญทวี 7-80207

วิศวกรโครงสร้าง/โยธา
วิศิษฐ์ บุญทวี 805654
วิศิษฐ์ 8010813

วิศวกรสุขอนามัย
วิศิษฐ์ ศรีสวัสดิ์ 7687
วิศิษฐ์ 807136

วิศวกรไฟฟ้า
วิศิษฐ์ ศรีสวัสดิ์ 8045193
วิศิษฐ์ 8073743

วิศวกรเครื่องกล
วิศิษฐ์ ศรีสวัสดิ์ 803980

ผู้เขียนรายละเอียด/ควบคุม
วิศิษฐ์ ศรีสวัสดิ์ 8041269

ผู้จัดทำแบบ
วิศิษฐ์ ศรีสวัสดิ์ 7-80453
วิศิษฐ์ 7-80128

REVISIONS	NO.	DATE	DESCRIPTION

TITLE
แบบรูปตัดขยายผนัง

FILE NO. SCALE

DATE ISSUED
20 พฤศจิกายน 2559

DRAWING NO. TOTAL
A9-24

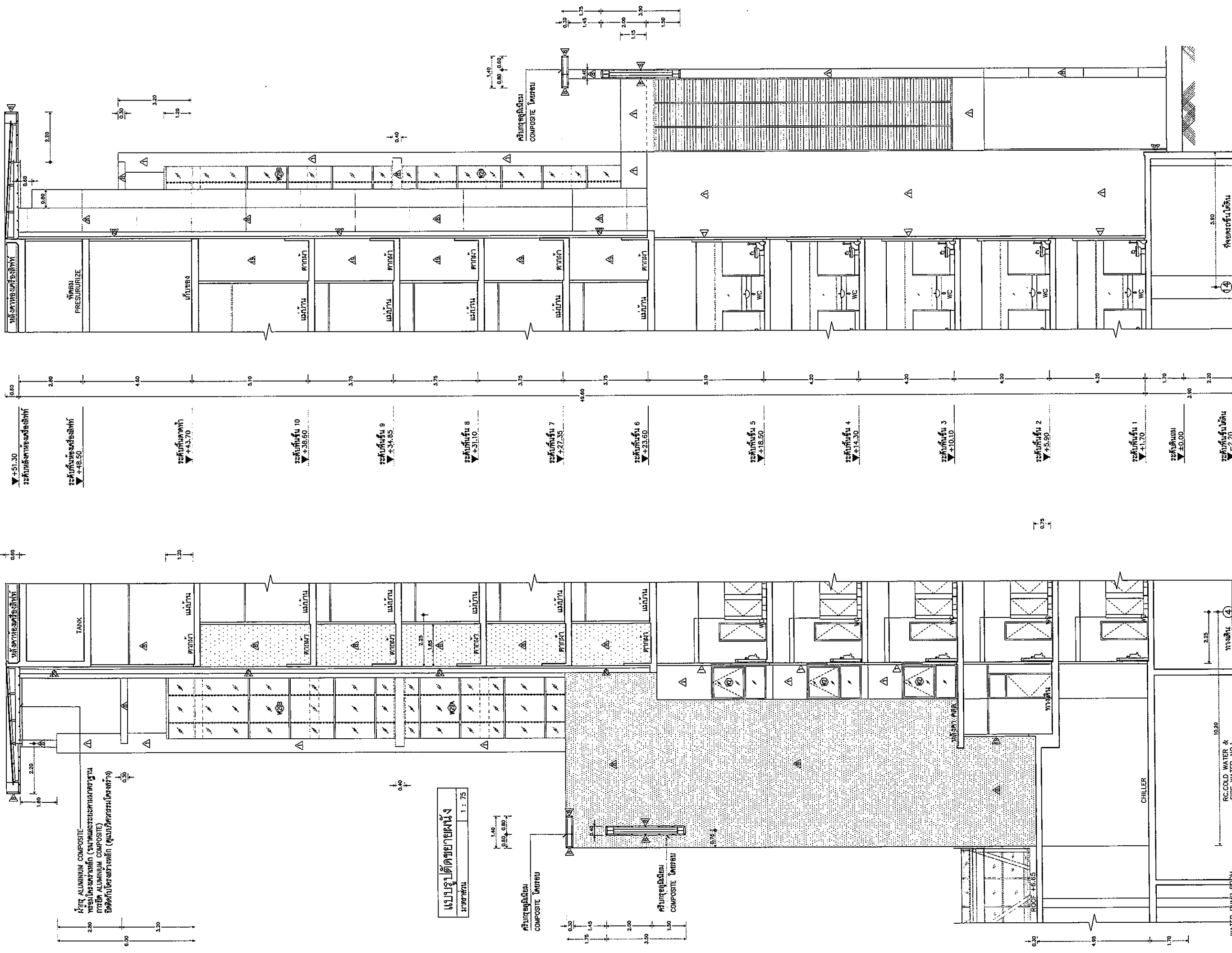

แบบรูปตัดขยายผนัง
1:75

ค้ำทุบทุบ
COMPOSITE ไม้ท่อน

ค้ำทุบทุบ
COMPOSITE ไม้ท่อน

OWNER

 หน่วยงานบรรณศาสตร์เฉลิมพระเกียรติ

PROJECT TITLE
 โครงการก่อสร้าง
 ศูนย์การแพทย์บรรณศาสตร์
 โรงพยาบาลบรรณศาสตร์เฉลิมพระเกียรติ

TPFC
 บริษัท ทีพีเอฟซี อินเตอร์เนชั่นแนล จำกัด
 117 ถนนพหลโยธิน 22 แขวงจตุจักร เขตจตุจักร กรุงเทพมหานคร 10200
 โทรศัพท์ 02-1181211-9 โทรสาร 02-1181211-9 E-mail: info@tpfc.com

บริษัท เอ็มเอส ดีไซน์ จำกัด
 117 ถนนพหลโยธิน 22 แขวงจตุจักร เขตจตุจักร กรุงเทพมหานคร 10200
 โทรศัพท์ 02-1181211-9 โทรสาร 02-1181211-9 E-mail: info@emsdesign.com

EMSI
 บริษัท เอ็มเอส ดีไซน์ จำกัด
 117 ถนนพหลโยธิน 22 แขวงจตุจักร เขตจตุจักร กรุงเทพมหานคร 10200
 โทรศัพท์ 02-1181211-9 โทรสาร 02-1181211-9 E-mail: info@emsdesign.com

ผู้บริหารโครงการ	กฤษณ์ สุทธิกุลานนท์	RD4197
สถาปนิก	สถาปนิก ตรีชฎา	ท-ธค483
	ธนสิทธิ์ ลานคณีย์	ท-ธค547
	วันชัย บุญฉายชัย	ท-ธค2087
	พรชัย พิธีกรรมประเสริฐ	ท-ธค2088
	กฤษณ์ ชูมตา ณ อุบลราชธานี	ท-ธค4706
	ไพรัช สิงห์จิววัฒน์	ท-ธค8725
	กฤษณ์ภัท วัฒนวิเชียร	ท-ธค7592
	กฤษณ์ภัท ศักดิ์สุข	ท-ธค14049
	ณัฐพงษ์ ศรีสวัสดิ์	ท-ธค18807
ผัฒนงานอาคาร/ควบคุมงานภายใน	สมบัติ ศิริเมธีธรรม	ท-ธค1132
	วินชา วรรณกุล	
	ศุภนิษฐ์ พันธุ์คง	
วิศวกรโครงสร้าง/โยธา	พัชระ บุญบัวโรจน์	ธธ5854
	ชนสกรณ์ ฑูต	ธธ10813
วิศวกรสุขาภิบาล	สุวิทย์ สันติธรรมกุล	ธธ87
	ธรรมพูนุ พรมนันท	ธธ7136
วิศวกรไฟฟ้า	ทรงยศ นิยมเดช	ธธ5192
	ณิธิ ศิมกลาง	ธธ37343
วิศวกรเครื่องกล	ทรงชัย เมธะชัย	ธธ3980
ผู้เชี่ยวชาญระบบโลหิตวิทยา	วิฑูรย์ กฤษณ์	ธธ11269
ผู้สถาปนิก	นภาพ ศักดิ์ชัย	ท-ธค85
	ชัชชัย ใจนันทพิทิสัย	ท-ธค128

NO.	DATE	DESCRIPTION

TITLE
แบบรูปตัดขยายผนัง

FILE NO	SCALE
DATE, ISSUED	TOTAL
20 พฤศจิกายน 2559	
DRAWING NO.	TOTAL
A9-25	

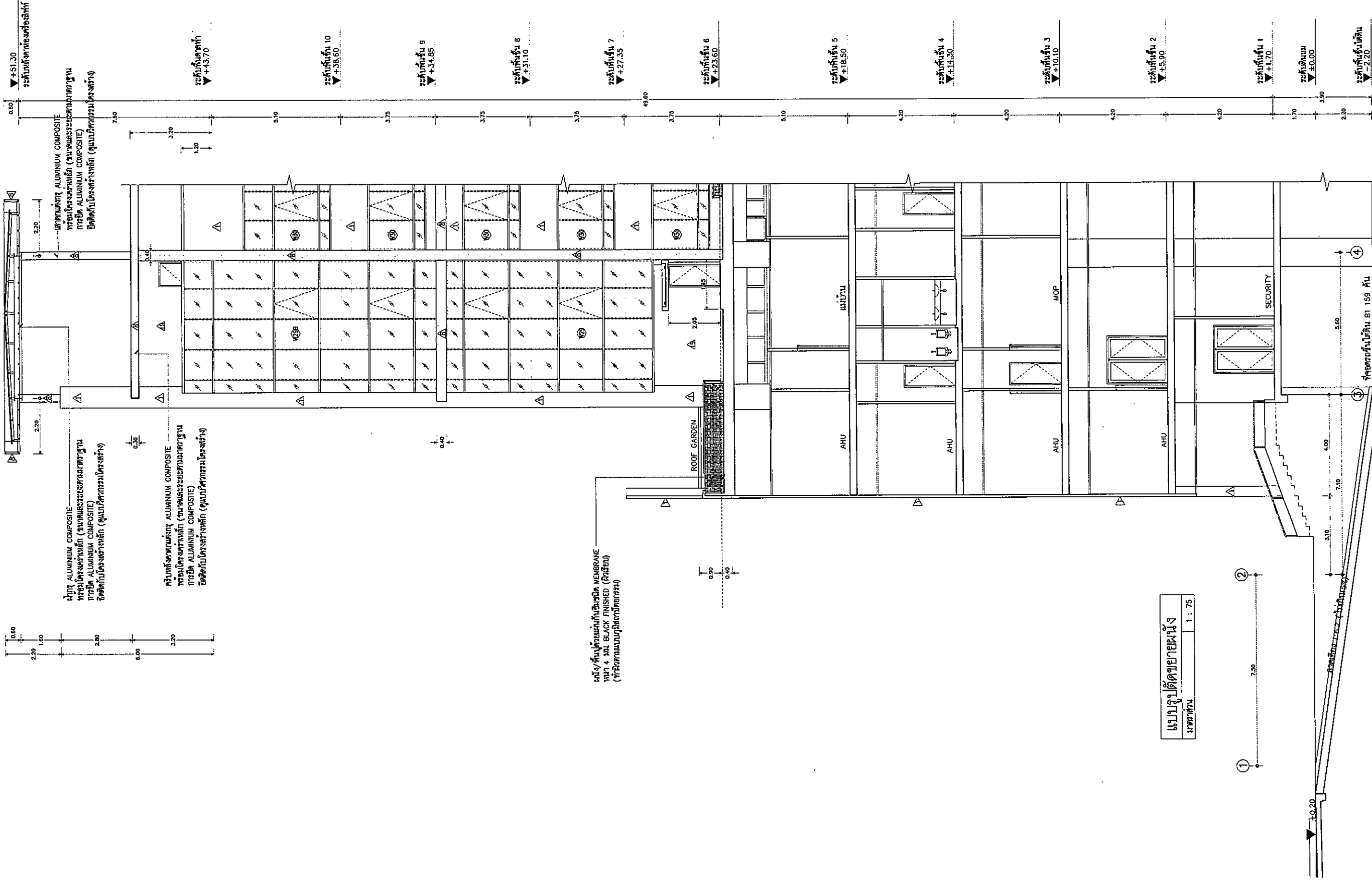

แบบรูปตัดขยายผนัง
ขนาดหน้า
1 : 75

OWNER
โรงพยาบาลธรรมศาสตร์เฉลิมพระเกียรติ

PROJECT TITLE
โครงการก่อสร้าง
ศูนย์การแพทย์ธรรมศาสตร์

โรงพยาบาลธรรมศาสตร์เฉลิมพระเกียรติ

TPFC
บริษัท ทีพีเอฟ จำกัด
เลขที่ 22 ถนนวิภาวดีรังสิต แขวงสามยุค เขตมีนบุรี กรุงเทพมหานคร 10510
โทรศัพท์ 02-923-3300 โทรสาร 02-923-3308 E-mail: tpfc@tpfc.com

บริษัท เอ็มเอส จำกัด
เลขที่ 22 ถนนวิภาวดีรังสิต แขวงสามยุค เขตมีนบุรี กรุงเทพมหานคร 10510
โทรศัพท์ 02-923-3300 โทรสาร 02-923-3308 E-mail: ems@ems.com

EMSI
บริษัท เอ็มเอส จำกัด
เลขที่ 22 ถนนวิภาวดีรังสิต แขวงสามยุค เขตมีนบุรี กรุงเทพมหานคร 10510
โทรศัพท์ 02-923-3300 โทรสาร 02-923-3308 E-mail: ems@ems.com

ผู้บริหารโครงการ	ชัชวาลย์ ชุมชัชวาลย์	ศ.ช.4197	
สถาปนิก	สมชาย ศาstry	ร-ศ.483	
	สุวิทย์ ชุมชัชวาลย์	ร-ศ.547	
	สุวิทย์ ชุมชัชวาลย์	ร-ศ.2087	
	วิวัฒน์ ชุมชัชวาลย์	ร-ศ.2088	
	วิวัฒน์ ชุมชัชวาลย์	ร-ศ.4705	
	ไพฑูริย์ ชุมชัชวาลย์	ร-ศ.6725	
	วิวัฒน์ ชุมชัชวาลย์	ร-ศ.7592	
	ศิริณี ศาสตร์	ร-ศ.14049	
	ธีรพงศ์ ศาสตร์	ร-ศ.18807	
นักแปลภาษา/คนกลางใน	ณัฐวิมลธรรม	ร-ศ.1132	
วิชา วิศวกรรม	วิชา วิศวกรรม		
วิชา วิศวกรรม	วิชา วิศวกรรม		
วิศวกรโครงสร้าง/โยธา	วิวัฒน์ ชุมชัชวาลย์	ศ.ช.5654	
วิศวกรสุขาภิบาล	วิวัฒน์ ชุมชัชวาลย์	ศ.ช.10813	
วิศวกรสุขาภิบาล	วิวัฒน์ ชุมชัชวาลย์	ศ.ช.7135	
วิศวกรไฟฟ้า	วิวัฒน์ ชุมชัชวาลย์	ศ.ช.5193	
วิศวกรโยธา	วิวัฒน์ ชุมชัชวาลย์	ศ.ช.37343	
วิศวกรเครื่องกล	วิวัฒน์ ชุมชัชวาลย์	ศ.ช.3980	
ผู้เชี่ยวชาญระบบโลหิตวิทยา	วิวัฒน์ ชุมชัชวาลย์	ศ.ช.11269	
ภูมิสถาปนิก	วิวัฒน์ ชุมชัชวาลย์	ร-ศ.886	
	วิวัฒน์ ชุมชัชวาลย์	ร-ศ.128	

REVISIONS

No.	DATE	DESCRIPTION

TITLE

แบบรูปตัดขยายผนัง

FILE NO	SCALE
DATE ISSUED	20 พฤศจิกายน 2559
DRAWING NO.	TOTAL

A9-26

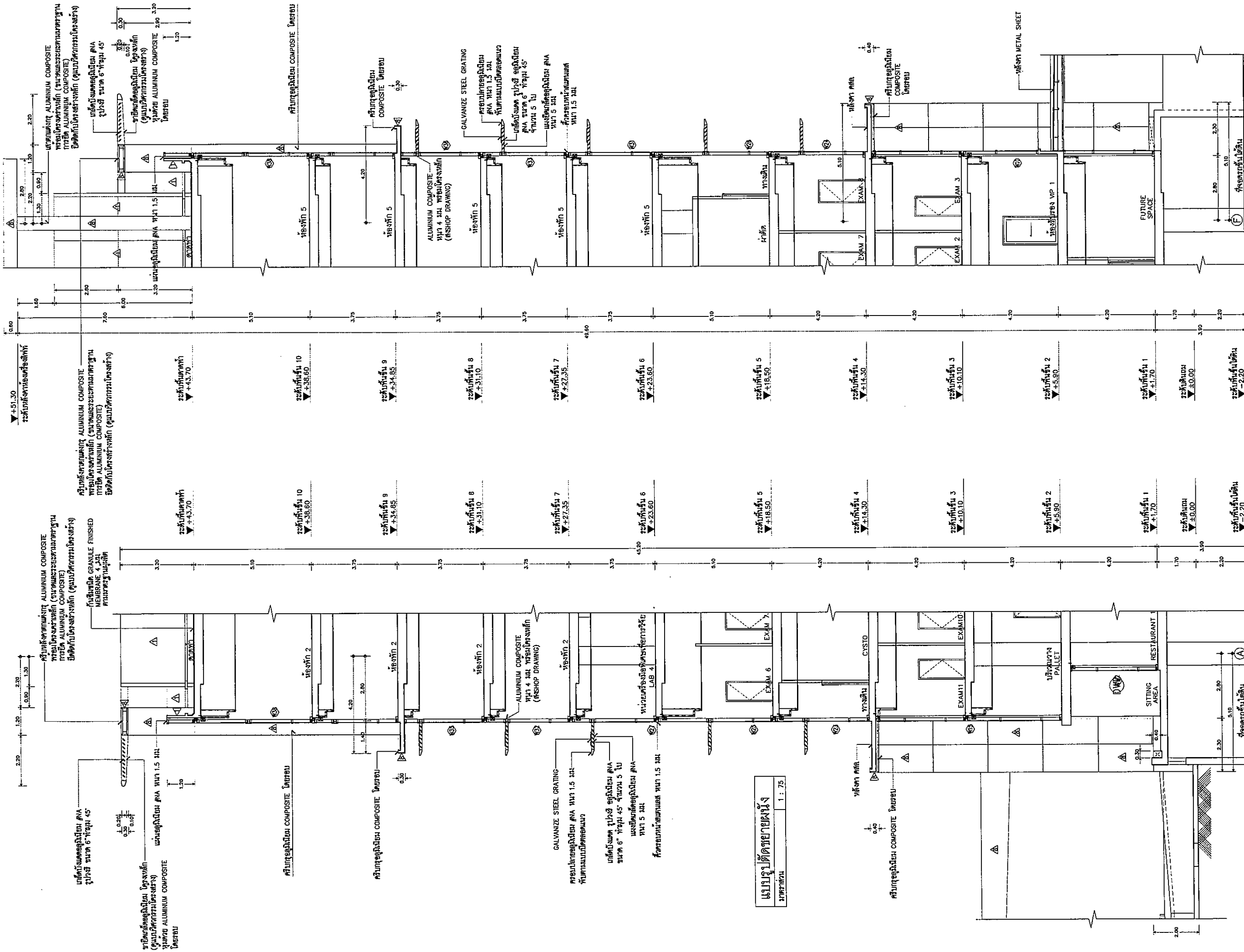

แบบรูปตัดขยายผนัง
ขนาดห้อง 1 : 75

OWNER

 โครงการก่อสร้าง
 ศูนย์การแพทย์ธรรมศาสตร์
 โรงพยาบาลธรรมศาสตร์เฉลิมพระเกียรติ

TPFC
 บริษัท ทีพีเอฟ จำกัด
 117 ถนนพหลโยธิน แขวงสามยุค อ.คลองหลวง จ.ปทุมธานี 12130
 โทร 0-2935-3333 โทรสาร 0-2935-3338 E-mail: tpfc@tpfc.com

บริษัท เอ็มเอส อีซี จำกัด
 10 ถนนวิภาวดีรังสิต แขวงสามยุค อ.คลองหลวง จ.ปทุมธานี 12130
 โทร 0-2935-3333 โทรสาร 0-2935-3338 E-mail: ems@ems.com

ผู้บริหารโครงการ	ชื่อ	ตำแหน่ง
อธิบดี <td>ศส.4197</td> <td></td>	ศส.4197	
รองอธิบดี <td>ศส.483</td> <td></td>	ศส.483	
อธิบดี <td>ศส.547</td> <td></td>	ศส.547	
อธิบดี <td>ศส.287</td> <td></td>	ศส.287	
อธิบดี <td>ศส.288</td> <td></td>	ศส.288	
อธิบดี <td>ศส.476</td> <td></td>	ศส.476	
อธิบดี <td>ศส.725</td> <td></td>	ศส.725	
อธิบดี <td>ศส.792</td> <td></td>	ศส.792	
อธิบดี <td>ศส.14049</td> <td></td>	ศส.14049	
อธิบดี <td>ศส.18607</td> <td></td>	ศส.18607	
อธิบดี <td>ศส.432</td> <td></td>	ศส.432	
อธิบดี <td>ศส.10813</td> <td></td>	ศส.10813	
อธิบดี <td>ศส.5193</td> <td></td>	ศส.5193	
อธิบดี <td>ศส.3743</td> <td></td>	ศส.3743	
อธิบดี <td>ศส.3980</td> <td></td>	ศส.3980	
อธิบดี <td>ศส.11269</td> <td></td>	ศส.11269	
อธิบดี <td>ศส.88</td> <td></td>	ศส.88	
อธิบดี <td>ศส.1128</td> <td></td>	ศส.1128	

REVISIONS	NO.	DATE	DESCRIPTION

TITLE
แบบรูปตัดขยายผนัง

FILE NO. SCALE

DATE ISSUED
 20 พฤษภาคม 2559

DRAWING NO. TOTAL
 A9-27

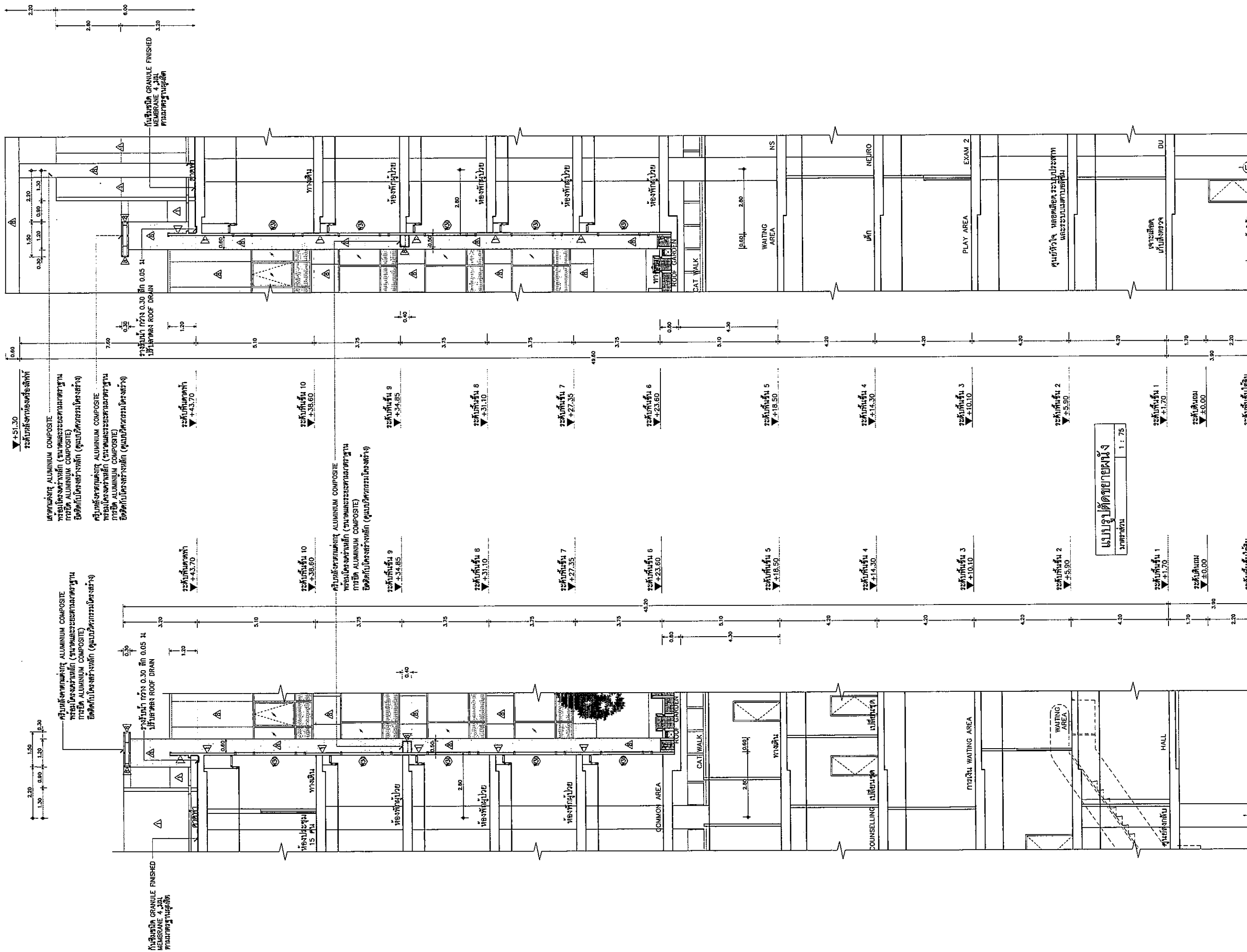

OWNER
 โรงพยาบาลธรรมศาสตร์เฉลิมพระเกียรติ

PROJECT TITLE
 โครงการก่อสร้าง
 ศูนย์การแพทย์ธรรมศาสตร์

โรงพยาบาลธรรมศาสตร์เฉลิมพระเกียรติ

TPFC
 บริษัท ทีพีเอฟซี อินเตอร์เนชั่นแนล จำกัด
 48 ซอยวิภาวดีรังสิต แขวงจันทน์สาม อําเภอมักมุง กรุงเทพฯ 10150
 โทร: 02-2522-2525-9 โทรสาร: 02-2522-2525 E-mail: tpfc@tpfc.com

RESI
 บริษัท แอสซิว จำกัด
 11/4 ซอยวิภาวดีรังสิต แขวงจันทน์สาม อําเภอมักมุง กรุงเทพฯ 10150
 โทร: 02-2522-2525 โทรสาร: 02-2522-2525 E-mail: resei@resei.com

EMS
 บริษัท อีเอ็มเอส คอนสตรัคชั่น จำกัด
 41/27 ซอยวิภาวดีรังสิต แขวงจันทน์สาม อําเภอมักมุง กรุงเทพฯ 10150
 โทร: 02-2522-2525 โทรสาร: 02-2522-2525 E-mail: ems@ems.com

ผู้เขียนโครงการ
 พิสิษฐ์ คุณพิบูลย์ 014187

สถาปนิก
 ออกแบบ 2-80483
 อนุมัติ 2-80547
 รับใช้ 2-80207
 อนุมัติ 2-80208
 อนุมัติ 2-804705
 อนุมัติ 2-804725
 อนุมัติ 2-807562
 อนุมัติ 2-8014048
 อนุมัติ 2-8018807

วิศวกร/สถาปนิก
 สมบัติ ศรีสวัสดิ์ 2-81132
 วิเศษ วัชรกุล 2-81133
 อรุณรัตน์ วัชรกุล 2-81134
 วิศวกรโครงการ/โยธา
 ศิวกร บุญใจ 2-85554
 สมชาย วัชรกุล 2-810813
 วิศวกรสถาปัตยกรรม
 สุทธิสาร สันนิบาตกุล 2-81
 อรรณพ พรหมบัณฑิต 2-817130
 วิศวกรไฟฟ้า
 พงษ์ศักดิ์ นิลนาค 2-815153
 อธิวิทย์ ศรีสวัสดิ์ 2-8137343
 วิศวกรเครื่องกล
 ศุภพจน์ สมใจ 2-815980
 ผู้เชี่ยวชาญระบบสารสนเทศ/คอมพิวเตอร์
 ปัญญา สอนพันธ์ 2-811269

ผู้ติดตาม
 งาม ศักดิ์ชัย 2-7886
 ชลชัย ไธสงศักดิ์ชัย 2-78128

REVISIONS	
NO.	DESCRIPTION

TITLE
แบบรูปตัดขยายผนัง

FILE NO. SCALE
 DATE ISSUED 20 พฤษภาคม 2559
 DRAWING NO. TOTAL
 A9-28

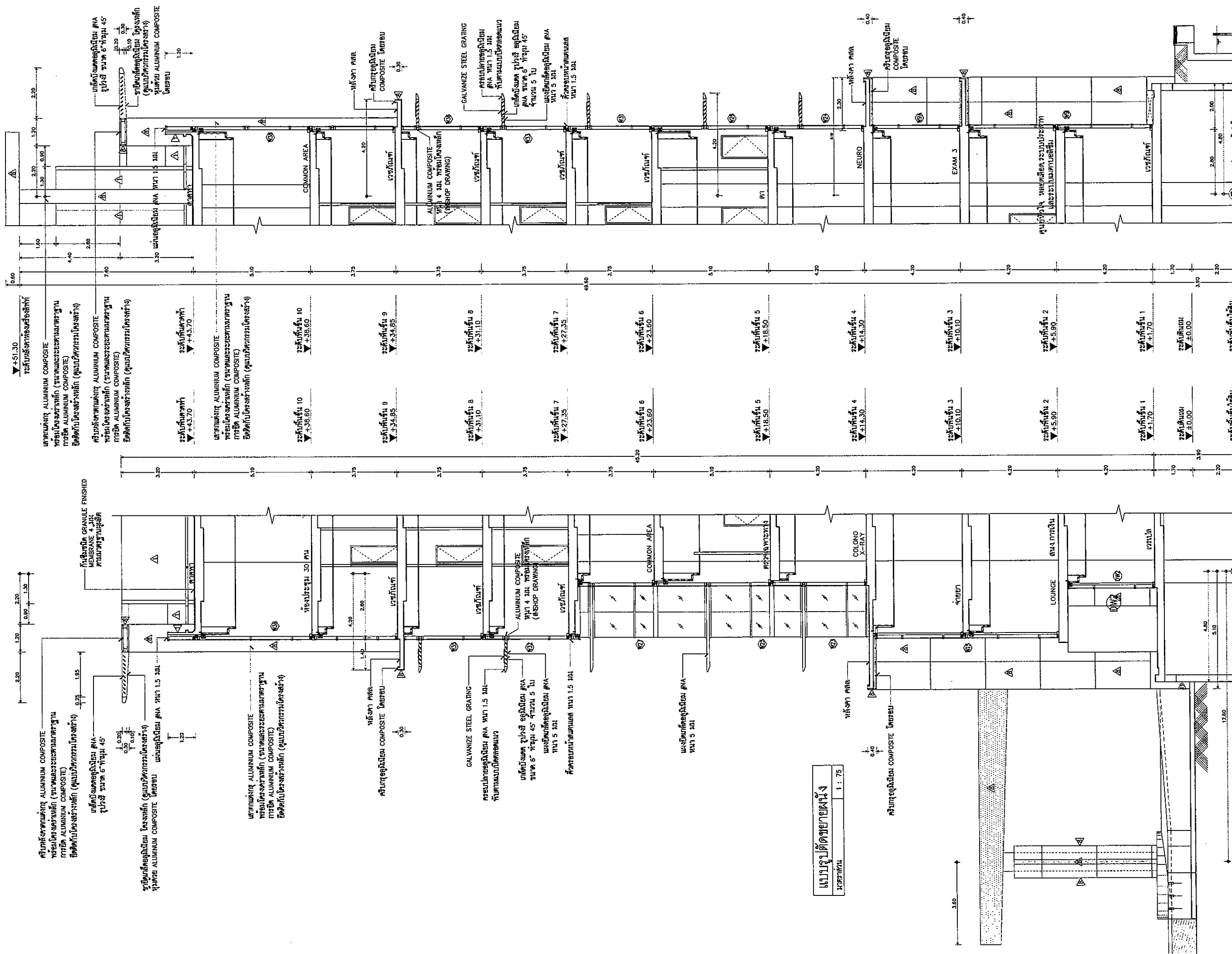

OWNER
 โรงพยาบาลธรรมศาสตร์เฉลิมพระเกียรติ
 PROJECT TITLE
 โครงการก่อสร้าง
 ศูนย์บริการผู้ป่วยโรคไต
 โรงพยาบาลธรรมศาสตร์เฉลิมพระเกียรติ

TPFC
 บริษัท ทีพีเอฟซี อินเทลลิเจนต์ บิลดิ้ง จำกัด
 11/1 ซอยสุขุมวิท 23 แขวงคลองตันเหนือ เขตวัฒนา กรุงเทพมหานคร 10110
 โทร 0-2374-3333-4 โทรสาร 0-2374-3333 E-mail: tpfc@tpfc.com

REI
 บริษัท แร็ปโซ จำกัด
 11/1 ซอยสุขุมวิท 23 แขวงคลองตันเหนือ เขตวัฒนา กรุงเทพมหานคร 10110
 โทร 0-2374-3333-4 โทรสาร 0-2374-3333 E-mail: reibuilding@reigroup.com

EMS
 บริษัท อีเอ็มเอส คอมพิวเตอร์ จำกัด
 41/33 ซอยสุขุมวิท 23 แขวงคลองตันเหนือ เขตวัฒนา กรุงเทพมหานคร 10110
 โทร 0-2374-3333-4 โทรสาร 0-2374-3333 E-mail: emsbldg@emsgroup.com

ผู้บริหารโครงการ กิติชัย สุขพิทักษ์กุล	RL4197	
สถาปนิก สถาปนิก ควบคุม ประสิทธิ์ วัฒนศิริ	2-80483 2-80547	
วิศวกร วิวัฒน์ มุกดาวิเชียร	6-802087	
ช่างเขียน พิชิตกร วัฒนศิริ	6-802088	
ช่างเขียน สุวิทย์ วัฒนศิริ	6-804708	
ช่างเขียน วิภาส สิมศิริกุล	6-806725	
ช่างเขียน วิวัฒน์ วัฒนศิริกุล	6-807592	
ช่างเขียน ศิริณี คำมูล	6-8014048	
ช่างเขียน วิวัฒน์ กสิศ	6-8018807	
มีนทรานการ/ควบคุมภายใน ณเดชน์ สิมศิริกุล	2-811131	
วิศวกร วิภาส วัฒนศิริ		
ช่างเขียน วิวัฒน์ วัฒนศิริ		
วิศวกรโครงการ/โยธา จักรกร บุญทวีโชค	805654	
ช่างเขียน วิวัฒน์ วัฒนศิริ	8010812	
วิศวกรควบคุมอาคาร จักรกร บุญทวีโชค	2887	
ช่างเขียน วิวัฒน์ วัฒนศิริ	807138	
วิศวกรไฟฟ้า วิวัฒน์ วัฒนศิริ	8045183	
ช่างเขียน วิวัฒน์ วัฒนศิริ	8037343	
วิศวกรเครื่องกล จักรกร บุญทวีโชค	803980	
ผู้เขียนรายละเอียด/สถาปนิก วิวัฒน์ วัฒนศิริ	8011269	
ผู้เขียนสถาปัตย์ วิวัฒน์ วัฒนศิริ	6-8086	
ช่างเขียน วิวัฒน์ วัฒนศิริ	6-80128	

REVISIONS	
No.	DESCRIPTION

TITLE
แบบรูปตัดขยายผนัง

FILE NO	SCALE
DATE ISSUED	20 พฤศจิกายน 2559
DRAWING NO.	TOTAL
A9-29	

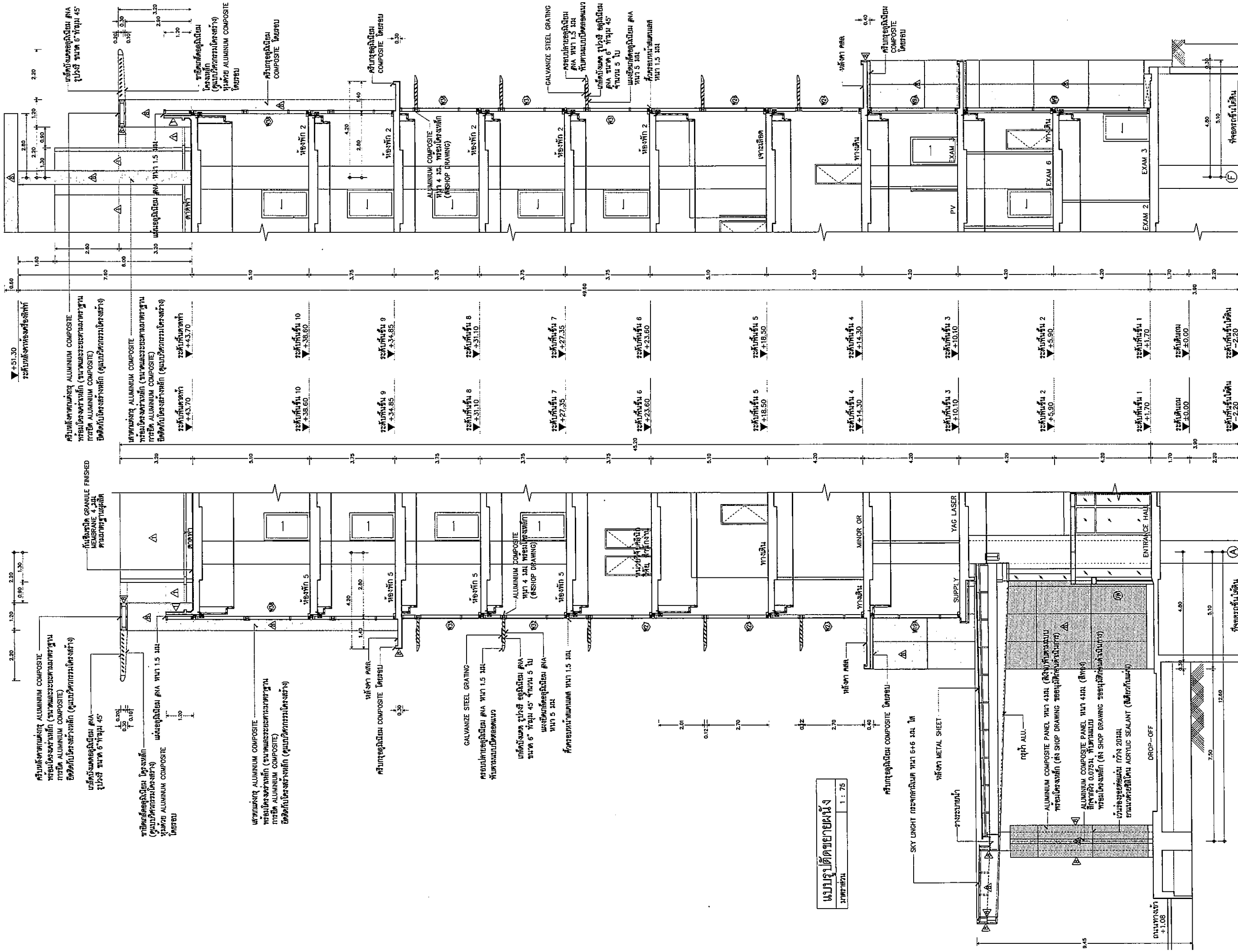

OWNER

โครงการก่อสร้าง
ศูนย์กวดแพทย์ธรรมศาสตร์

TPFC

บริษัท ทีพีซี จำกัด
11/1 ซอยสุขุมวิท 22 แขวงคลองตันเหนือ เขตวัฒนา กรุงเทพฯ 10110
โทรศัพท์ 02-2537251-9 โทรสาร 02-2537251 E-mail tpfc@tpfc.com

บริษัท เอ็มเอส จำกัด
11/1 ซอยสุขุมวิท 22 แขวงคลองตันเหนือ เขตวัฒนา กรุงเทพฯ 10110
โทรศัพท์ 02-2537251-9 โทรสาร 02-2537251 E-mail ems@ems.com

ผู้บริหารโครงการ
วิศิษฐ์ ชุมพิกุลพันธ์ 804197

สถาปนิก
สถาปนิก ควบคุม 2-80483
สถาปนิก ควบคุม 1 2-80517
วิศิษฐ์ ชุมพิกุลพันธ์ 8-802687
พรชัย นฤมิตรพันธ์ 2-802088
จิตรชัย ชูฉาย 2-804706
ไพฑูริย์ พิทยะวัฒน์ 2-805725
วิมลรัตน์ พันธุ์ชัย 2-807592
ศศิธร ศักดิ์ 2-8014049
นันทิชา ภคิณี 2-8018007

มีนพินทยา/ควบคุมภายใน
ณัฐวิ ศรีสธรรม 2-804132
นันทิชา วัฒนธรรม
ศศิธร พิทยะวัฒน์

วิศวกรโครงสร้าง/โยธา
จิรายุ บุญอุไรโพธิ์ 805654
อนุสรณ์ ชูชัย 8010813

วิศวกรสถาปัตยกรรม
วิรัช สันติรัตนกุล 2687
ประจักษ์ พรหมนิภา 807136

วิศวกรโยธา...
พรชยา-ณิชา 805193
ธีรศักดิ์ 8037343

วิศวกรเครื่องกล
ประจักษ์ อนุสรณ์ 803980

ผู้เชี่ยวชาญระบบปรับอากาศ
ปฏิพัทธ์ ศักดิ์สิน 8041268

ภูมิสถาปนิก
เขต ศักดิ์สิน 8-8088
พรชัย วิชาญศักดิ์สิทธิ์ 8-80128

REVISIONS

No.	DATE	DESCRIPTION

แบบรูปตัดขยายผนัง

FILE NO. SCALE

DATE ISSUED 20 พฤศจิกายน 2559

DRAWING NO. TOTAL

A9-30



OWNER

โครงการก่อสร้าง

ศูนย์การแพทย์ธรรมศาสตร์

โรงพยาบาลธรรมศาสตร์เฉลิมพระเกียรติ



บริษัท ทีพีเอฟซี จำกัด



บริษัท เออีซี จำกัด



บริษัท อีเอ็มเอส จำกัด



บริษัท อีเอ็มเอส จำกัด

ผู้บริหารโครงการ

ณัฐพร สุทธิกุลพงษ์ 884197

สถาปนิก

อลงกรณ์ ศราวุธ 2-80483

สถาปนิก ตรีคุณวุฒิ

วิรัช บุญวัฒน์ 2-80547

สถาปนิก ตรีคุณวุฒิ

พรชัย วัฒนวงษ์เลิศ 2-802087

สถาปนิก ตรีคุณวุฒิ

พรชัย วัฒนวงษ์เลิศ 2-802088

สถาปนิก ตรีคุณวุฒิ

วิศกร ชูชาติ 2-804706

วิศวกร ตรีคุณวุฒิ

ไพฑูริย์ พิเศษกุล 2-806725

วิศวกร ตรีคุณวุฒิ

สุวัฒน์ พงษ์วิเชียร 2-807592

วิศวกร ตรีคุณวุฒิ

สิริภรณ์ คำสุข 2-8014049

วิศวกร ตรีคุณวุฒิ

นิรุจน์ คงสี 2-8018807

วิศวกร ตรีคุณวุฒิ

วิเศษ ตรีคุณวุฒิ 2-801132

วิศวกร ตรีคุณวุฒิ

วิภา จงศ์เกษม 2-801083

วิศวกร ตรีคุณวุฒิ

วิศวกรโครงการ/โยธา

พัชร บุญใจไชยา 2-805654

วิศวกร ตรีคุณวุฒิ

ชนชน ชูสง 2-801083

วิศวกร ตรีคุณวุฒิ

วิศวกรสถาปัตย์

สุภัทรา ตรีคุณวุฒิ 2-807136

วิศวกร ตรีคุณวุฒิ

วิศวกรไฟฟ้า

พงษ์พัฒน์ นิลนาค 2-805193

วิศวกร ตรีคุณวุฒิ

ณัฐพร สุทธิกุลพงษ์ 2-8037343

วิศวกร ตรีคุณวุฒิ

วิศวกรเครื่องกล

สุพรรณ สุขุมทรัพย์ 2-803980

วิศวกร ตรีคุณวุฒิ

ผู้ช่วยช่างระบบโลหกรรม

ปัทมาภรณ์ ตรีคุณวุฒิ 2-8011268

ช่างเทคนิค

ภูษิตาภรณ์ 2-80886

ช่างเทคนิค

พรชัย ไชยวัฒน์ 2-80128

ช่างเทคนิค

REVISIONS

No. DATE DESCRIPTION

TITLE

แบบรูปตัดขยายผนัง

FILE NO SCALE

DATE ISSUED 20 พฤศจิกายน 2559

DRAWING NO. TOTAL

A9-32

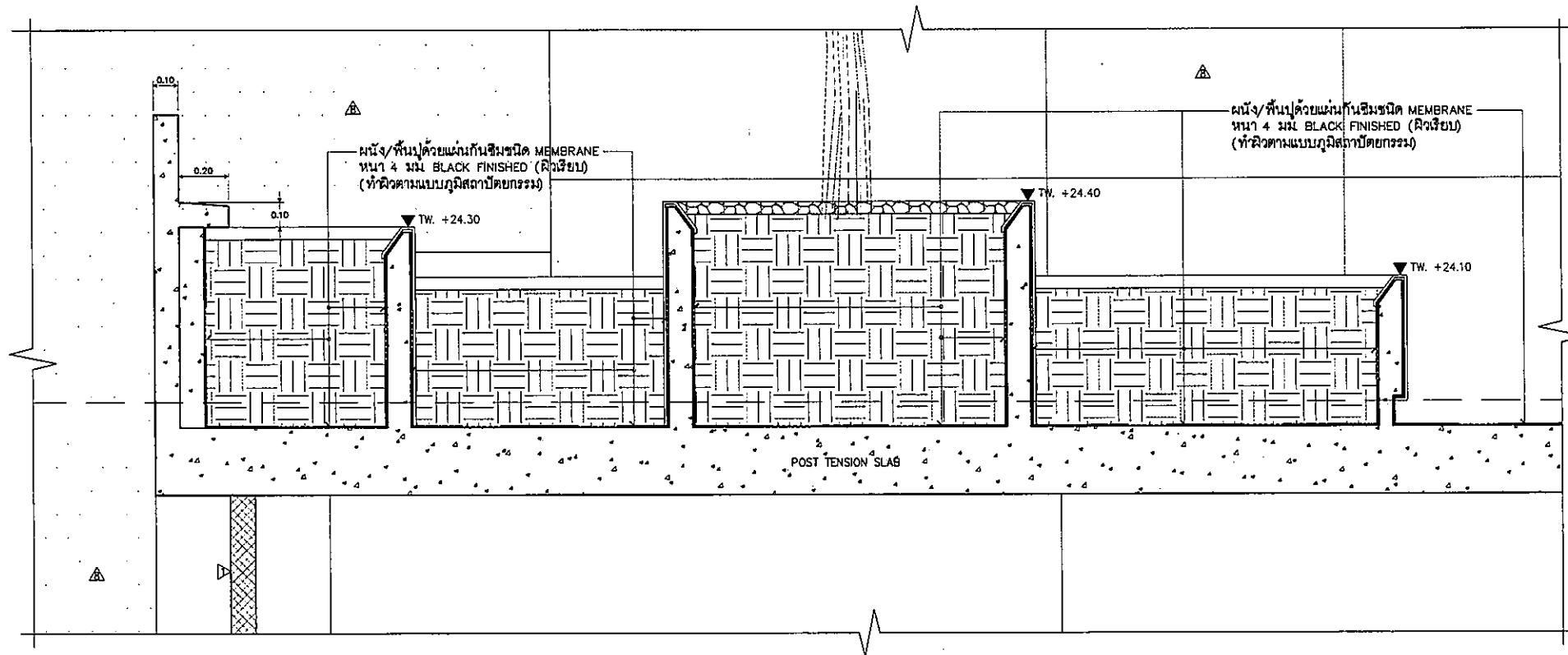

แบบรูปตัดขยายผนัง 4
มาตราส่วน 1 : 12.5

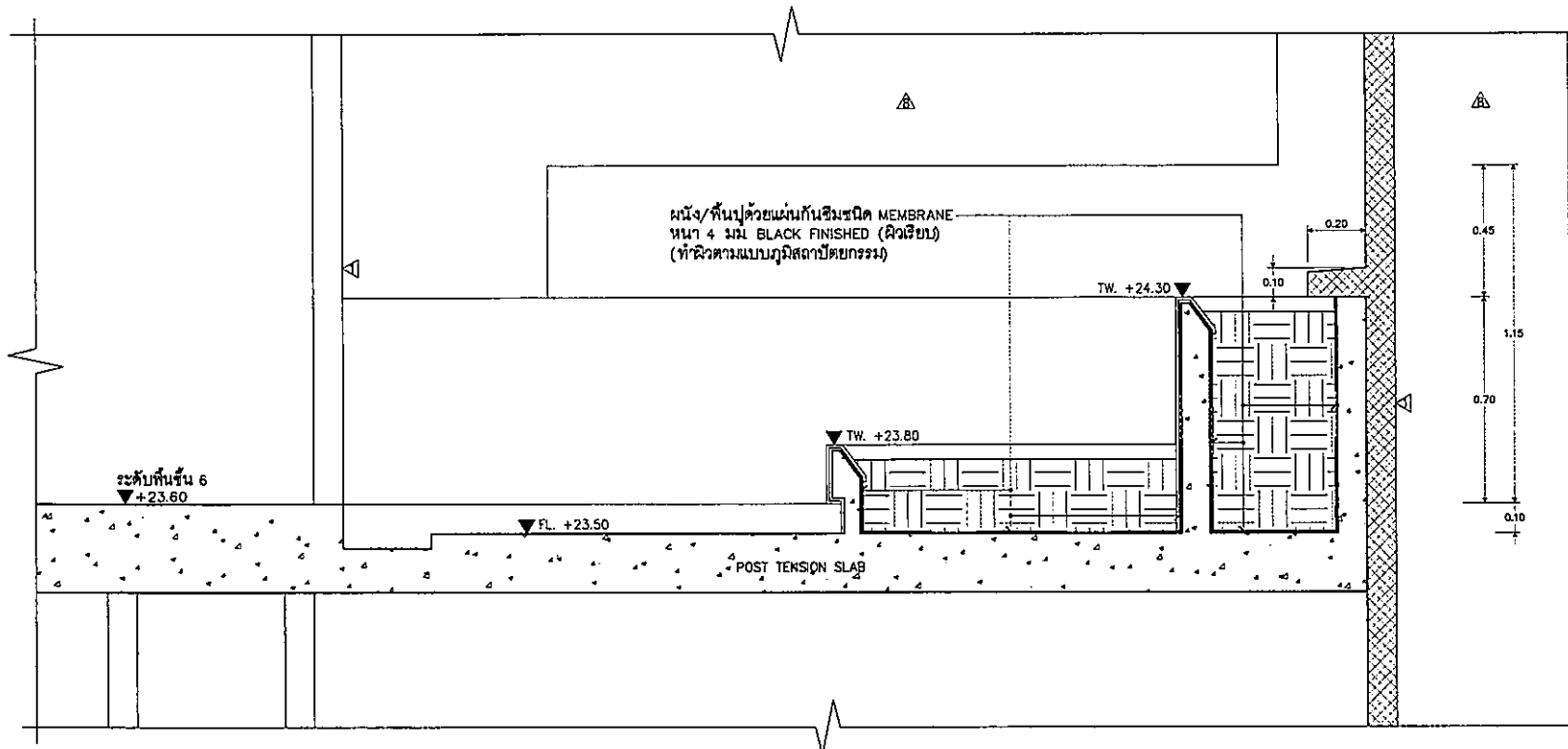

แบบรูปตัดขยายผนัง 3
มาตราส่วน 1 : 25

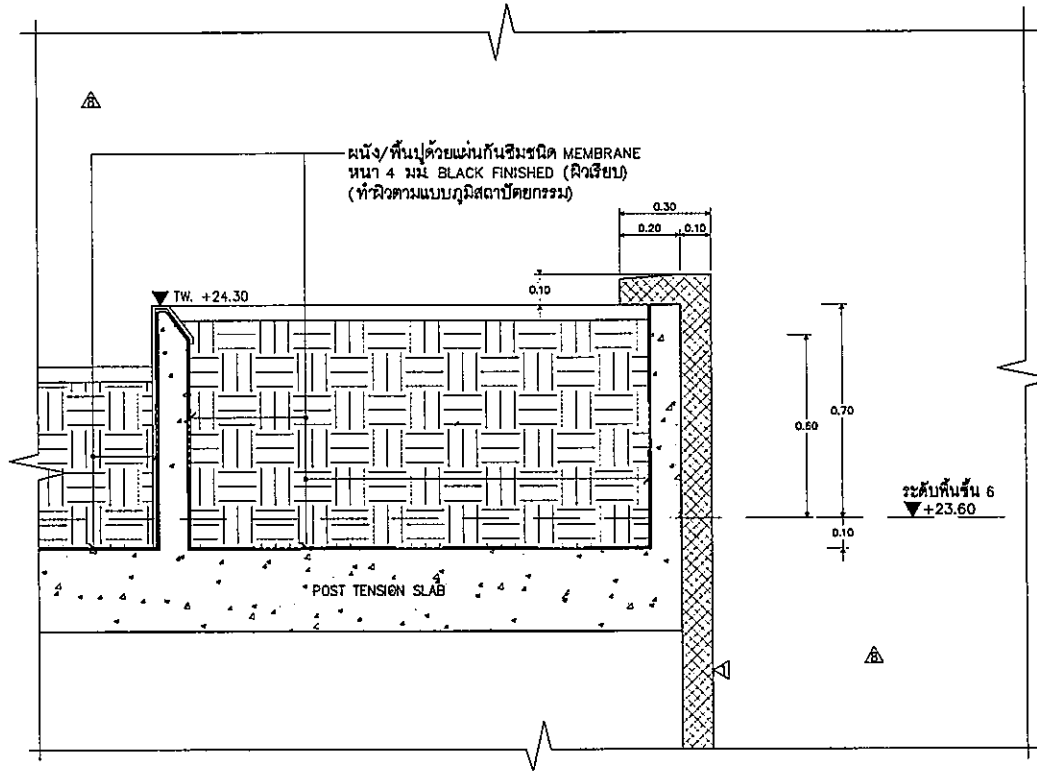

แบบรูปตัดขยายผนัง 5
มาตราส่วน 1 : 25

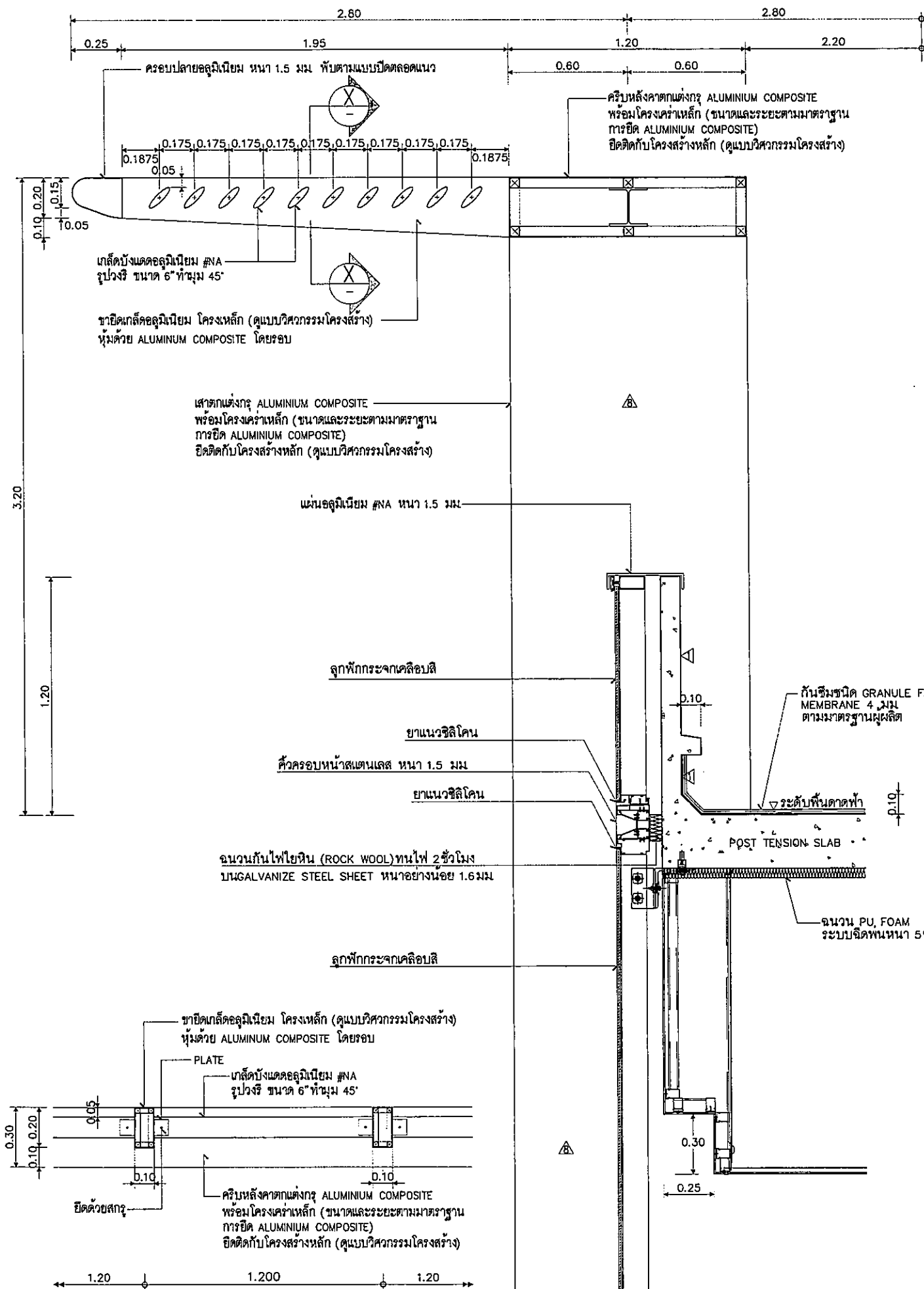

แบบรูปตัด X-X
มาตราส่วน 1 : 12.5

แบบขยายครีบลึงอลูมิเนียมขึ้นดาดฟ้า (ทิศเหนือ-ทิศใต้)
มาตราส่วน 1 : 12.5

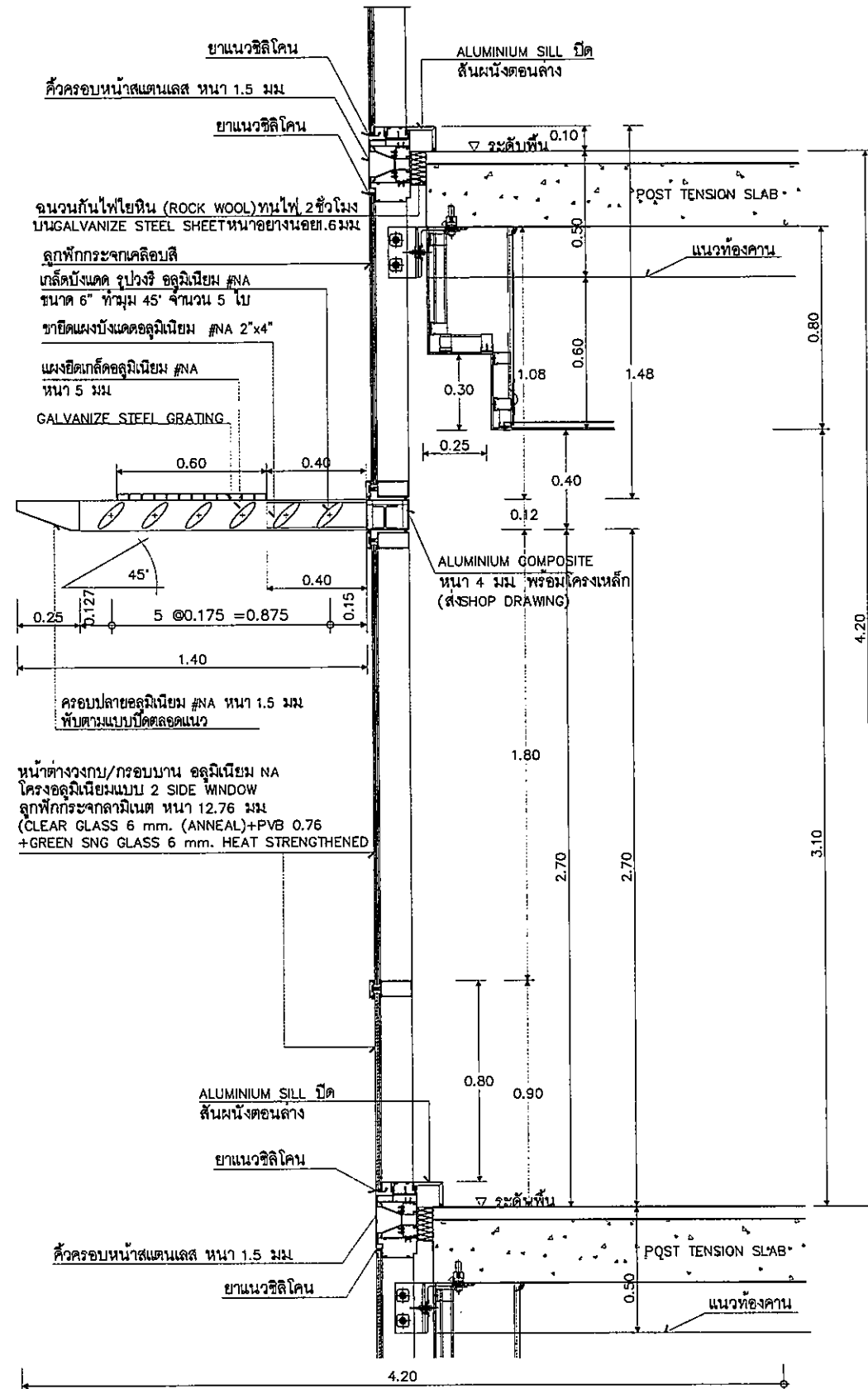

แบบขยายผนังและแผงกันแดด (ทิศเหนือ-ทิศใต้)
มาตราส่วน 1 : 12.5

หมายเหตุ
ให้ผู้รับเหมาเสนอ SHOP DWG. การติดตั้งเสนอผู้ควบคุมงานและผู้ออกแบบก่อนดำเนินงาน

OWNER	
โรงพยาบาลธรรมศาสตร์เฉลิมพระเกียรติ	
PROJECT TITLE	
โครงการก่อสร้าง ศูนย์การแพทย์ธรรมศาสตร์	
โรงพยาบาลธรรมศาสตร์เฉลิมพระเกียรติ	
บริษัท ทีพีเอฟ จำกัด 111 ซอยสุขุมวิท 21 แขวงคลองเตยเหนือ เขตวัฒนา กรุงเทพฯ 10110 โทรศัพท์ 02-2621-2121 โทรสาร 02-2621-2122 E-mail: info@tpfc.com	
บริษัท เอ็มเอสไอ วิศวกรรม จำกัด 112 ซอยสุขุมวิท 21 แขวงคลองเตยเหนือ เขตวัฒนา กรุงเทพฯ 10110 โทรศัพท์ 02-2621-2121 โทรสาร 02-2621-2122 E-mail: emsi@emsico.com	
ผู้บริหารโครงการ ทีสิญ์ สุขศิริวัฒน์	04197
สถาปนิก อลงกรณ์ ศรสุภ ธนสิทธิ์ สมนิทัศน์ วันชัย บุญนิตย์ พรชัย ธีระวรรณประเสริฐ จิรชัย ชูสาย ณ อุทยาน ไพศาล สิงห์สุวรรณ วุฒินันท์ ทนวิเชียร อัคนีย์ คำคุณ นิรุทธ ศรีจันทร์	ท-04483 ท-04547 ท-042687 ท-042088 ท-044706 ท-046725 ท-047592 ท-0414049 ท-0418807
นักเขียน/ควบคุมงานใน สนาม: ศันสนธร รุ่งโรจน์ ทัศนวงศ์ สุวิทย์ ทัศนวงศ์	ท-04132 ท-04132 ท-04132
วิศวกรโครงการ/โยธา ศิษฎ์ บุญโคโธม รณธรรม รุณ	045654 0410813
วิศวกรสถาปัตย์ ศุภชัย สันนิษฐานกุล ธรรมชญ พรหมนิภาณ	24.87 047136
วิศวกรไฟฟ้า ทรงยศ ฉิมโสม ณัฐ สิงคต	045193 0437343
วิศวกรเครื่องกล สุพจน์ สุจริชัย	043980
ผู้เชี่ยวชาญระบบโลหคัพภกรรม ปริญญ์ สันติณ	0411269
ภูมิสถาปนิก นภศ กัญญา พรชัย ธีระวรรณประเสริฐ	ท-0488 ท-04128
REVISIONS	
No.	DATE
DESCRIPTION	
TITLE	
ขยายครีบลึงอลูมิเนียมขึ้นดาดฟ้า ผนังและแผงกันแดด (ทิศเหนือ-ทิศใต้)	
FILE NO	SCALE
DATE ISSUED	
20 พฤศจิกายน 2559	
DRAWING NO.	TOTAL
A9-33	

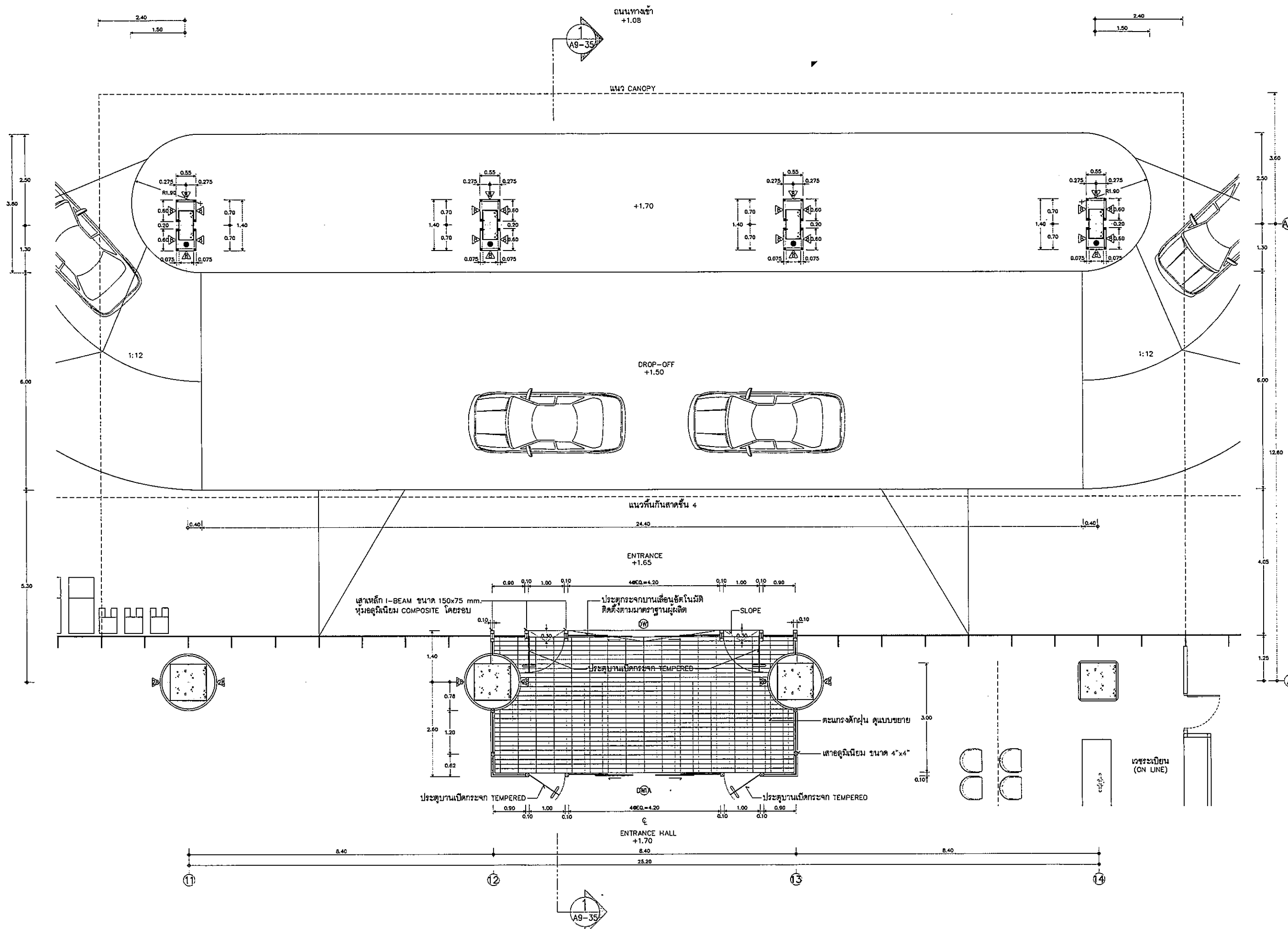

OWNER

โรงพยาบาลธรรมศาสตร์เฉลิมพระเกียรติ

PROJECT TITLE

โครงการก่อสร้าง
ศูนย์การแพทย์ธรรมศาสตร์
โรงพยาบาลธรรมศาสตร์เฉลิมพระเกียรติ

TPFC

บริษัท ทีพีเอฟซี อินฟราสตรัคเจอร์ จำกัด
เลขที่ 111 หมู่ 11 ต.บางพลีใหญ่ อ.บางพลี จ.สมุทรปราการ 10510
โทรศัพท์ 02-552-5711-5 โทรสาร 02-552-5711 E-mail: info@tpfc.com

บริษัท เอ็มอีซี จำกัด
เลขที่ 22 หมู่ 2 ต.บางพลีใหญ่ อ.บางพลี จ.สมุทรปราการ 10510
โทรศัพท์ 02-552-5711-5 โทรสาร 02-552-5711 E-mail: info@emeci.com

บริษัท เอ็มเอส คอมพิวเตอร์ จำกัด
เลขที่ 22 หมู่ 2 ต.บางพลีใหญ่ อ.บางพลี จ.สมุทรปราการ 10510
โทรศัพท์ 02-552-5711-5 โทรสาร 02-552-5711 E-mail: info@emsci.com

บริษัท เอ็มเอส คอมพิวเตอร์ จำกัด
เลขที่ 22 หมู่ 2 ต.บางพลีใหญ่ อ.บางพลี จ.สมุทรปราการ 10510
โทรศัพท์ 02-552-5711-5 โทรสาร 02-552-5711 E-mail: info@emsci.com

ผู้รับทราบโครงการ	ศิริชัย สุนทรกุลพงษ์	ร.ร.4197	
สถาปนิก			
ออกแบบ ควบคุม	ว. ร.ร.483		
อนุมัติ ควบคุม	ว. ร.ร.547		
รับใช้ ควบคุม	ร. ร.ร.2087		
พิกัด ควบคุม	ร. ร.ร.2088		
จัดซื้อ ควบคุม	ร. ร.ร.4706		
วิศวกร ควบคุม	ร. ร.ร.6725		
ผู้ควบคุม ควบคุม	ว. ร.ร.7592		
สัญญา ควบคุม	ว. ร.ร.14049		
บริหาร ควบคุม	ว. ร.ร.18807		
วิศวกร/ควบคุมภายใน			
อนุมัติ ควบคุม	ว. ร.ร.132		
รับใช้ ควบคุม			
ผู้ควบคุม ควบคุม			
วิศวกรโครงการ/โยธา			
ควบคุม ควบคุม	ร.ร.5654		
อนุมัติ ควบคุม	ร.ร.10813		
วิศวกรสถาปัตย์			
ผู้ควบคุม ควบคุม	ว.ร.ร.7134		
วิศวกรไฟฟ้า			
ควบคุม ควบคุม	ร.ร.5193		
อนุมัติ ควบคุม	ร.ร.37343		
วิศวกรเครื่องกล			
ควบคุม ควบคุม	ร.ร.2980		
ผู้ช่วยควบคุมระบบโดยวิศวกร			
อนุมัติ ควบคุม	ร.ร.11269		
ผู้ควบคุม			
อนุมัติ ควบคุม	ร.ร.885		
อนุมัติ ควบคุม	ร.ร.78128		

REVISIONS

No.	DATE	DESCRIPTION

TITLE

แบบขยาย CANOPY
ด้านหน้า
(แปลนพื้นชั้น 1)

FILE NO. SCALE

DATE ISSUED
20 พฤศจิกายน 2559

DRAWING NO. TOTAL

A9-34

(แปลนพื้นชั้น 1)
แบบขยาย CANOPY ด้านหน้า
มาตราส่วน 1 : 50

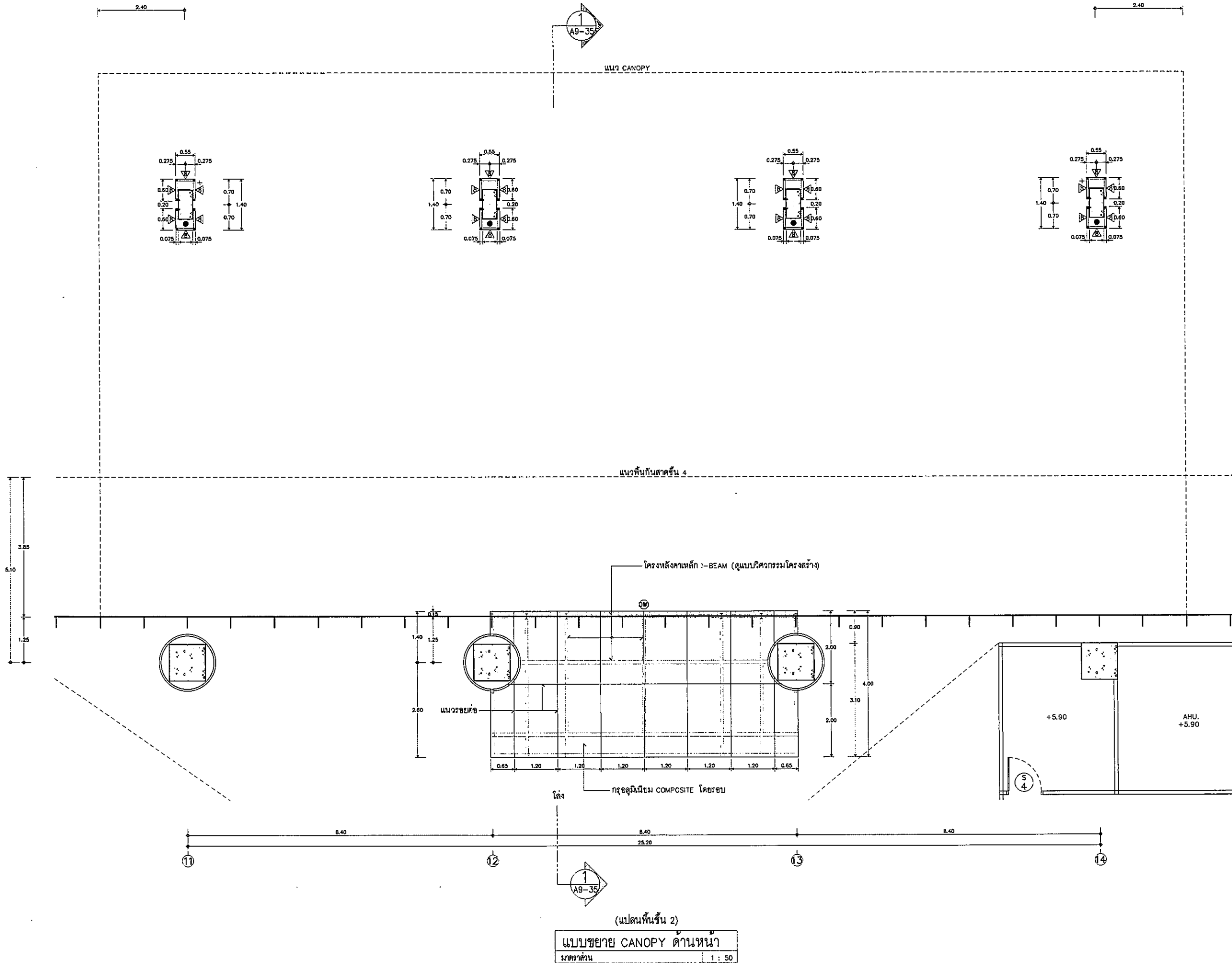























OWNER

 โรงพยาบาลบรมราชเทวีดิษราชบุรี
 PROJECT TITLE
 โครงการก่อสร้าง
 ศูนย์การแพทย์บรมราชเทวี
 โรงพยาบาลบรมราชเทวีดิษราชบุรี

TPFC
 บริษัท ทีพีเอฟซี อินเตอร์เนชั่นแนล จำกัด
 11/1 ซอยสุขุมวิท 21 แขวงคลองเตย เขตคลองเตย กรุงเทพมหานคร 10110
 โทรศัพท์ 02-2521-2111 โทรสาร 02-2521-2111 E-mail: tpfc@tpfc.com

บริษัท แอสซิโตน จำกัด
 12 ซอยสุขุมวิท 21 แขวงคลองเตย เขตคลองเตย กรุงเทพมหานคร 10110
 โทรศัพท์ 02-2521-2111 โทรสาร 02-2521-2111 E-mail: asst@asst.com

EMSI
 บริษัท อีเอ็มเอส ออสทีโอเมตริก จำกัด
 11/22 ซอยสุขุมวิท 21 แขวงคลองเตย เขตคลองเตย กรุงเทพมหานคร 10110
 โทรศัพท์ 02-2521-2111 โทรสาร 02-2521-2111 E-mail: emsi@emsi.com

ผู้บริหารโครงการ พิสิษฐ์ สุขุมวิทกุล	AB 4197	
สถาปนิก ชลลภรณ์ ตาฮู	ท-ศก 483	
รณสิทธิ์ อมตนิสัย	ท-ศก 547	
วิมลวิมล นฤพนธ์	ท-ศก 2087	
พรชิต พิธีกรรมประเสริฐ	ท-ศก 2088	
ณัฐชัย ชูมาตย์ ณ สุพรรณ	ท-ศก 4706	
ไพศาล ศิริปัญญวัฒน์	ท-ศก 6725	
ภูวนิพนธ์ พงษ์วิบูลย์	ท-ศก 7592	
อัษฎาณี ศักดิ์กุล	ท-ศก 14046	
นันทพงศ์ ศรีสุข	ท-ศก 16807	
วิศวกรอาคาร/ควบคุมงานภายใน สมณิศ ศรีสงธรรม	ท-ศก 1132	
วิมลวิมล นฤพนธ์	ท-ศก 2087	
พิสิษฐ์ สุขุมวิทกุล	ท-ศก 4197	
วิศวกรโครงสร้าง/โยธา พัชรา บุญใจโงม	ศก 5654	
สุนทรณ์ ชูม	ศก 10813	
วิศวกรสุขาภิบาล สุภัทรา สันติภรณ์กุล	ทศ 87	
ธรรมบุญ พงษ์นิพนธ์	ทศ 7136	
วิศวกรไฟฟ้า พจนศ นิตินันท์	ศก 5163	
ณิศ ศรีสงธรรม	ศก 37343	
วิศวกรเครื่องกล สุรพงษ์ นฤพนธ์	ศก 3580	
ผู้เชี่ยวชาญระบบไฮดรอลิก/นิวแมติก ปัฐพงษ์ สอนันต์	ศก 11269	
ภูมิสถาปนิก พศก ศักดิ์ชัย	ท-ศก 86	
พศก ไร่มณีพิทักษ์	ท-ศก 128	

REVISIONS	
No.	DESCRIPTION

TITLE
แบบขยาย CANOPY
ด้านหน้า
(แปลนพื้นชั้น 2)

FILE NO. SCALE

DATE ISSUED 20 พฤศจิกายน 2559

DRAWING NO. TOTAL

A9-35

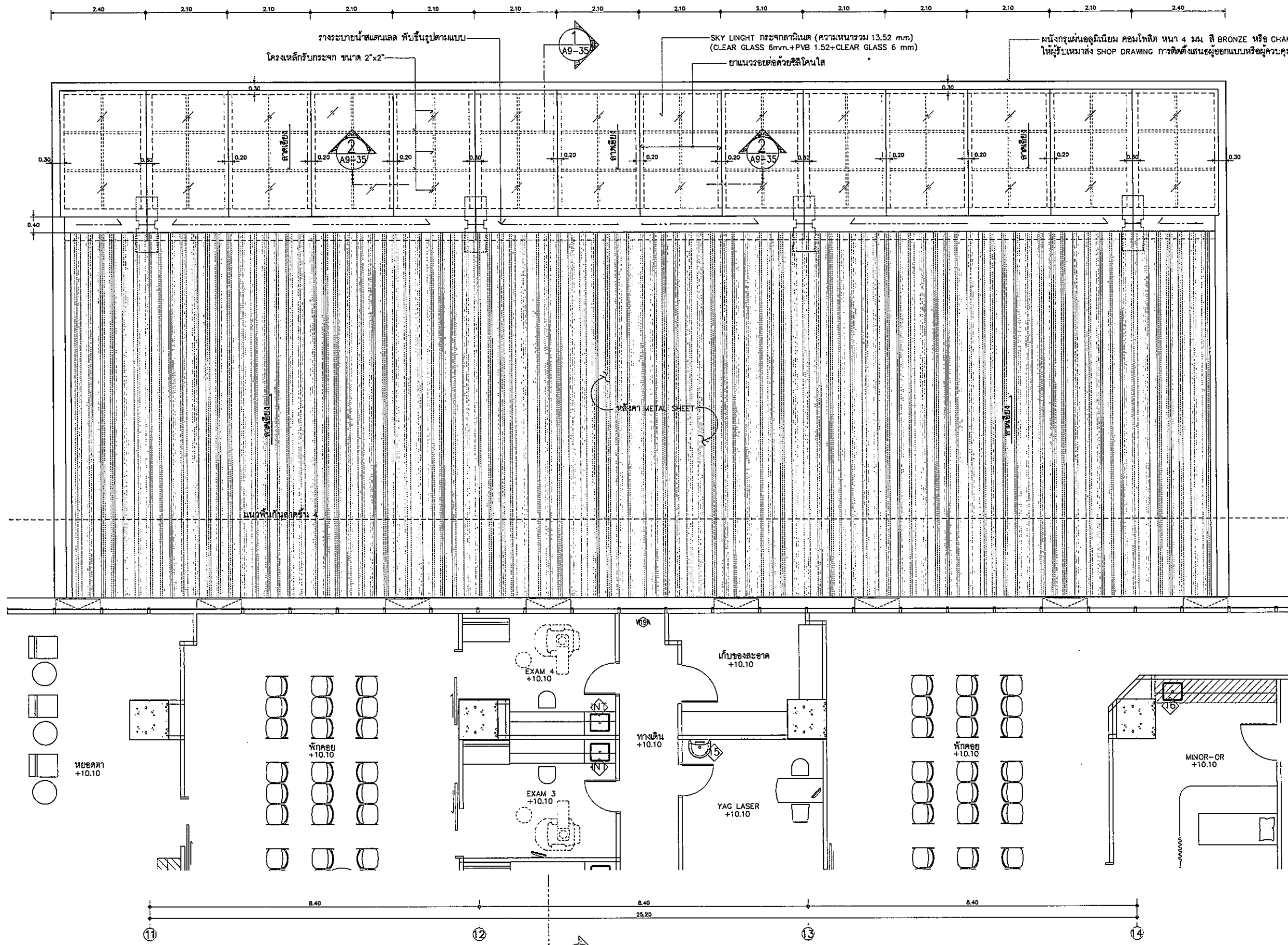

OWNER

โครงการก่อสร้าง
ศูนย์กายภาพบำบัดรวมศาสตร์
โรงพยาบาลธรรมศาสตร์เฉลิมพระเกียรติ

PROJECT TITLE

โครงการก่อสร้าง
ศูนย์กายภาพบำบัดรวมศาสตร์
โรงพยาบาลธรรมศาสตร์เฉลิมพระเกียรติ

TPFC

บริษัท ทีพีเอฟซี จำกัด
11/1 ซอยสุขุมวิท 111 แขวงคลองเตยเหนือ เขตวัฒนา กรุงเทพมหานคร 10110
โทรศัพท์ 02-261-1111 โทรสาร 02-261-1111 E-mail: info@tpfc.com

บริษัท เอ็มเอส จำกัด
11/1 ซอยสุขุมวิท 111 แขวงคลองเตยเหนือ เขตวัฒนา กรุงเทพมหานคร 10110
โทรศัพท์ 02-261-1111 โทรสาร 02-261-1111 E-mail: info@ems.com

บริษัท เอ็มเอส จำกัด
11/1 ซอยสุขุมวิท 111 แขวงคลองเตยเหนือ เขตวัฒนา กรุงเทพมหานคร 10110
โทรศัพท์ 02-261-1111 โทรสาร 02-261-1111 E-mail: info@ems.com

ผู้บริหารโครงการ	วิศิษฐ์ ศูนย์ฤกษ์	02-4197	
สถาปนิก	อรรถพร ศรีสุข	0-80-483	
	ธนสิทธิ์ สมเดโช	0-80-547	
	วิรัช บุญเกษียร	0-80-2087	
	พรชัย ศิริวรรณประเสริฐ	0-80-2088	
	เกียรติ รุ่งสาย ณ สุพรรณ	0-80-4706	
	ไพฑูริย์ พิทยะวงษ์	0-80-6725	
	สุวัฒน์ พันธ์วิบูลย์	0-80-7592	
	สิริณี ศักดิ์สุข	0-80-14049	
	ณัฐพร ศรีจิต	0-80-18807	
มีแผนภาพ/ภาพขยายใน	แผ่นที่ 1	0-80-132	
	แผ่นที่ 2	0-80-133	
	แผ่นที่ 3	0-80-134	
วิศวกรโครงสร้าง/โยธา	พัชร บุญโตโรจน์	02-5854	
	ธนพงศ์ สุข	02-10813	
วิศวกรสุขาภิบาล	สุภัท วัฒนวิบูลย์	02-87	
	ธรรมาญ วัฒนวิบูลย์	02-7136	
วิศวกรไฟฟ้า	ทรงเดช ฉิมโสม	02-5193	
	ณิธิ สกลนภ	02-37343	
วิศวกรเครื่องกล	สุทธชัย มุขวิชัย	02-3980	
ผู้เขียนระบบเทคนิคอุปกรณ์	ปัทมาพร กสิณัน	02-11269	
ผู้จัดทำ	ยศ ศักดิ์ชัย	02-7806	
	พรชัย วัฒนวิบูลย์	02-78128	

REVISIONS

No.	DATE	DESCRIPTION

TITLE

แบบขยาย CANOPY
ด้านหน้า
(แปลนพื้นชั้น 3)

FILE NO

SCALE

DATE ISSUED

20 พฤศจิกายน 2559

DRAWING NO.

TOTAL

A9-36

(แปลนพื้นชั้น 3)
แบบขยาย CANOPY ด้านหน้า
มาตราส่วน 1 : 50

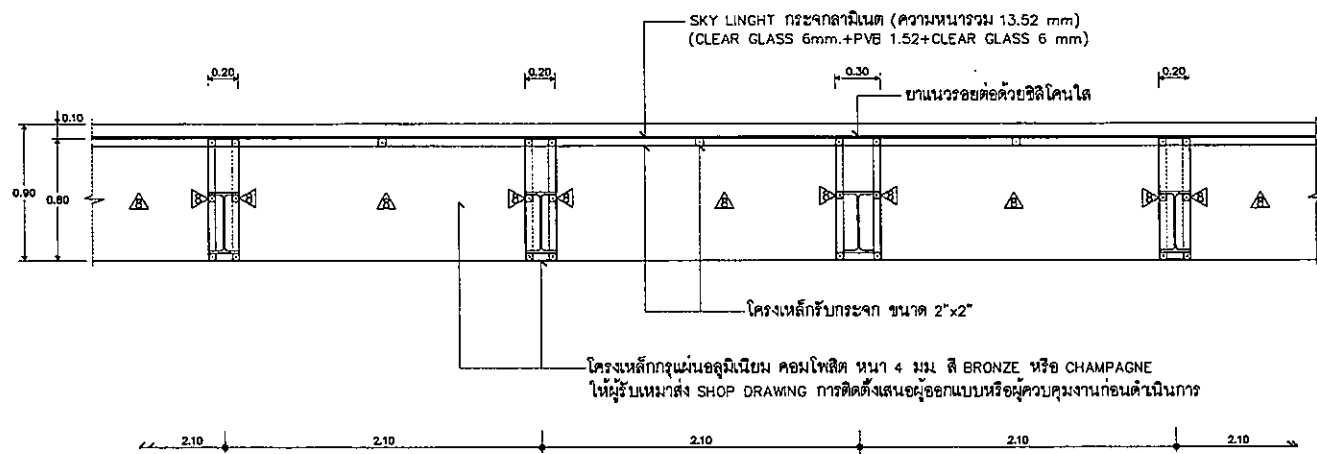

รูปตัด 2-2
มาตราส่วน 1 : 25

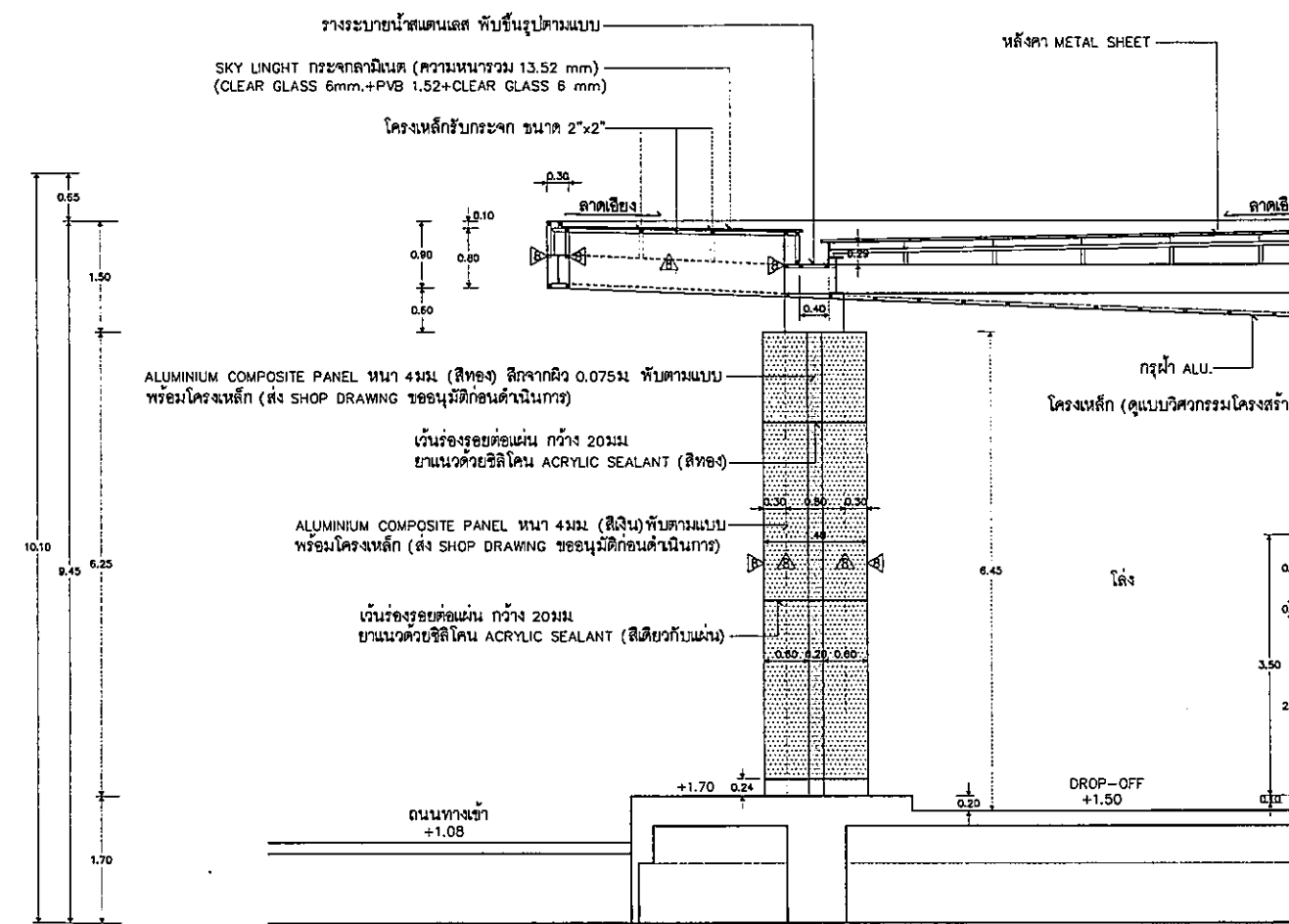

รูปตัด 1-1
มาตราส่วน 1 : 50

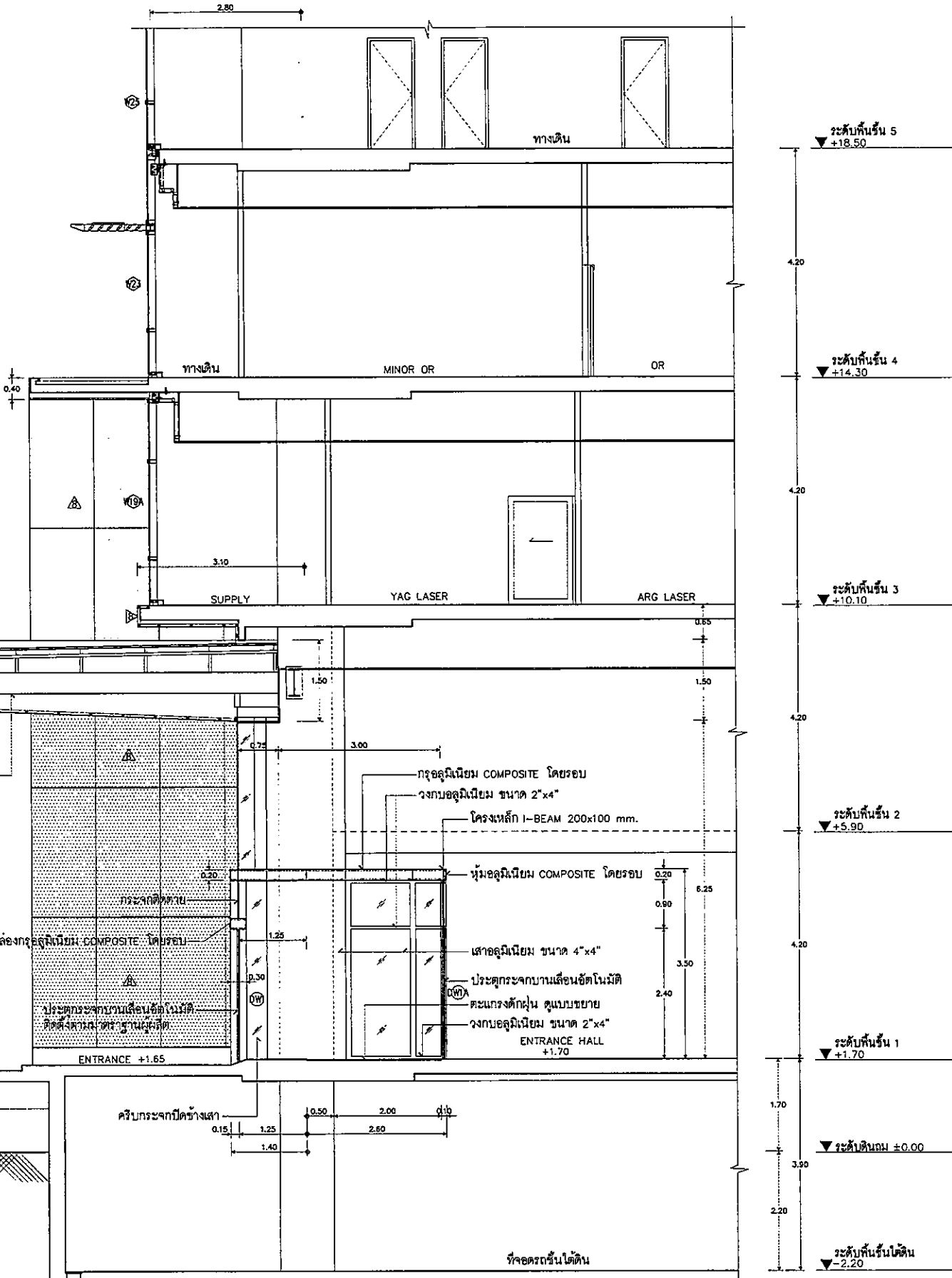

OWNER
โรงพยาบาลธรรมศาสตร์เฉลิมพระเกียรติ

PROJECT TITLE
โครงการก่อสร้าง ศูนย์การแพทย์ธรรมศาสตร์ โรงพยาบาลธรรมศาสตร์เฉลิมพระเกียรติ

บริษัท ทีพีซี จำกัด
TPFC
บริษัท ทีพีซี จำกัด
เลขที่ 111 หมู่ 11 ต.บางพลีใหญ่ อ.บางพลี จ.สมุทรปราการ 10510
โทรศัพท์ 0-231-152-4 โทรสาร 0-231-152-4 E-mail: tpc@tpc.com

บริษัท เอ็มซี จำกัด
เลขที่ 12 หมู่ 12 ต.บางพลีใหญ่ อ.บางพลี จ.สมุทรปราการ 10510
โทรศัพท์ 0-231-152-4 โทรสาร 0-231-152-4 E-mail: emc@emc.com

บริษัท อีเอ็มซี จำกัด
เลขที่ 13 หมู่ 13 ต.บางพลีใหญ่ อ.บางพลี จ.สมุทรปราการ 10510
โทรศัพท์ 0-231-152-4 โทรสาร 0-231-152-4 E-mail: emc@emc.com

ผู้บริหารโครงการ
วิศิษฐ์ สุขศิริกุลพงศ์ 884197

สถาปนิก	อลงกรณ์ ทรัพย์	ท-80483
อินสิทธิ์ ทรัพย์	ท-80547	
วิวัฒน์ บุญผด้อย	ท-802057	
พรชัย ธีรธรรมประเสริฐ	ท-802088	
จิรพันธ์ สุขหาบ ณ สุโขทัย	ท-804706	
ไพฑูริย์ สิงขรณ์	ท-805725	
ศุภนิษฐ์ พานิชกุล	ท-807592	
ศิรินทร์ คำสุทนต์	ท-8014045	
ปวีร์พร ศรีชัย	ท-8018607	
วิศวกรสำรวจ/ควบคุมภายใน	สมมติ ศรีสุขธรรม	ท-801132
วิภา วัฒนภักดี	ท-801132	
สุวิทย์ ชัยเดช	ท-801132	
วิศวกรโครงสร้าง/โยธา	ดิษฐ บุญอินทร์	ท-805654
ชนสรณ์ พูล	ท-8010513	
วิศวกรสถาปนิก	สุภัท วัฒนชัยกุล	ท-807136
ธรรมนุญ พานิชกุล	ท-807136	
วิศวกรไฟฟ้า	ทรงยศ นิธิมงคล	ท-805193
ณิธิ ศิริภัก	ท-8037343	
วิศวกรเครื่องกล	สุภาภรณ์ สุขชัย	ท-803980
ผู้เขียนรายละเอียด/ควบคุม	ปฏิญญา อดิษฐ์	ท-8011269
ภูมิสถาปนิก	นพ ศักดิ์ชัย	ท-8086
พลitics โชนกิจศิริกัน	ท-801128	

REVISIONS

No.	DATE	DESCRIPTION

TITLE
แบบขยาย CANOPY ด้านหน้า (รูปตัด 1-1)

FILE NO SCALE

DATE ISSUED
20 พฤศจิกายน 2559

DRAWING NO. TOTAL

A9-37

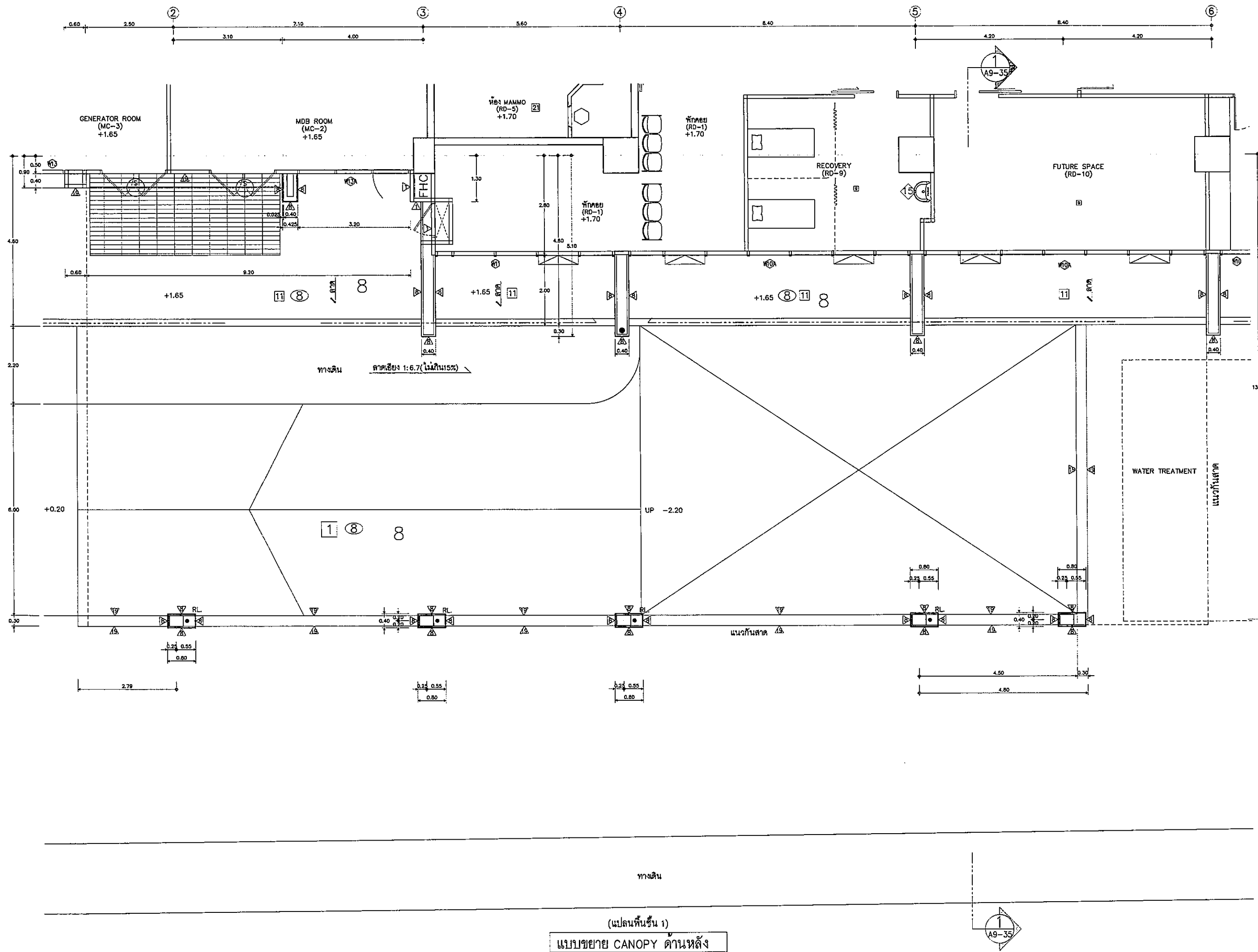

แบบขยาย CANOPY ด้านหลัง
 (แปลนพื้นชั้น 1)
 มาตรฐาน 1 : 50

OWNER

โครงการก่อสร้าง
 ศูนย์การแพทย์ธรรมศาสตร์
 โรงพยาบาลธรรมศาสตร์เฉลิมพระเกียรติ

TPFC
 บริษัท ที.พี.ซี. จำกัด
 11/1 ซอยสุขุมวิท 23 แขวงคลองตันเหนือ เขตวัฒนา กรุงเทพฯ 10110
 โทร 0-2552-1234 โทรสาร 02-2552-1234 E-mail: info@tpfc.com

บริษัท เอ็ม.อี. จำกัด
 12 ซอยสุขุมวิท 23 แขวงคลองตันเหนือ เขตวัฒนา กรุงเทพฯ 10110
 โทร 0-2552-1234 โทรสาร 02-2552-1234 E-mail: info@emsi.com

ผู้เขียนโครงการ วิศิษฐ์ สุนทรกุลกิจ	RD4197	
สถาปนิก		
อลงกรณ์ ศราวุธ	ว-ธก483	
ธนสิทธิ์ แสนศิวนิชย์	ว-ธก547	
วันชัย บุญทวีชัย	ว-ธก2007	
พชรชัย พิเศษรัตนประสิทธิ์	ว-ธก2088	
ฉัตรชัย ชูสาทร ณ อุบลราชธานี	ว-ธก4706	
ไพศาล ศิริกิจวิวัฒน์	ว-ธก6725	
ภูผนิพนธ์ พงษ์วิเชียร	ว-ธก7592	
ศักรินทร์ คำสกุล	ว-ธก14049	
นันทวัฒน์ ศรีธีร	ว-ธก18807	
วิศวกรควบคุม/ควบคุมภายใน		
ธนวัฒน์ ศรีสุธรรมะ	ว-ธก1132	
วันชาติ วงศ์เกษมกิจ		
ศุภชัย จันทร์แดง		
วิศวกรโครงสร้าง/โยธา		
ศิษฐ์ บุญเรืองโชติ	ธย5554	
ชนสมณ์ ชูสง	ธย10813	
วิศวกรสถาปัตย์		
ศุภกิจ สันติธรรมกิจ	ธย87	
ธรรมบุญ พรหมนิมิต	ธย7136	
วิศวกรไฟฟ้า		
พชรกร ชัยนิมิต	ธย3193	
ณัฐ วัฒนาก	ธย37343	
วิศวกรเครื่องกล		
ศุภพจน์ สุขเจริญ	ธย38950	
ผู้เขียนรายละเอียด/ควบคุมการปฏิบัติงาน		
ปวิศุทธิ์ ศักดิ์นิยม	ธย11259	
ภูมิสถาปนิก		
นพดล ศักดิ์นิยม	ว-ธก66	
พชรชัย โจนส์ศิริชัย	ว-ธก128	

REVISIONS		
No.	DATE	DESCRIPTION

TITLE

แบบขยาย CANOPY
 ด้านหลัง
 (แปลนพื้นชั้น 1)

FILE NO	SCALE
DATE ISSUED	20 พฤษภาคม 2559
DRAWING NO.	TOTAL
A9-38	

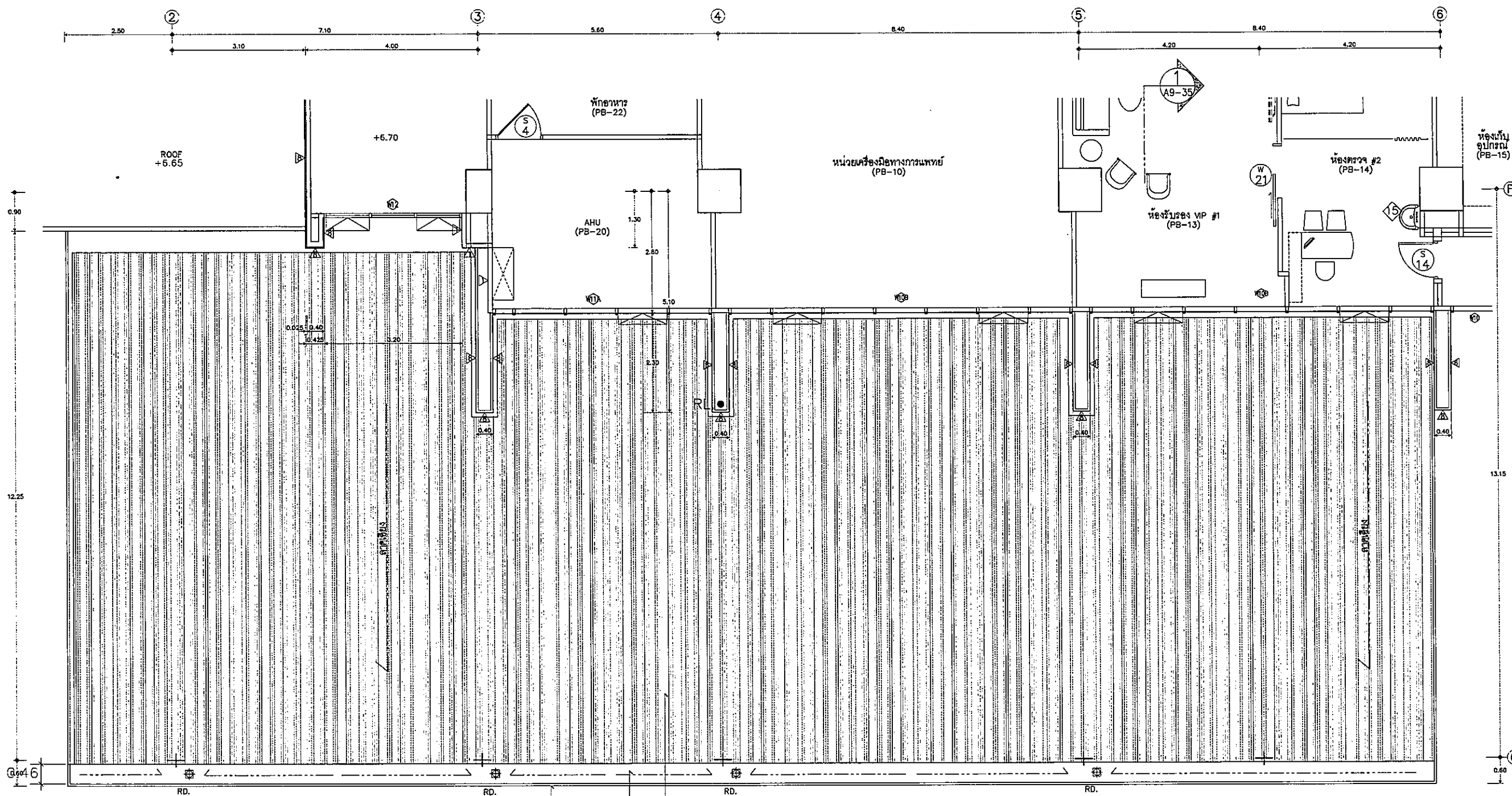

ปิดข้างชายคา, ปลายคันทัน และ ผนัง ด้วย ALUMINIUM COMPISITE หนา 4 มม. ทับตามแบบพร้อมโครงค้ำ

วางระแนงน้ำเหล็กครอบด้วย STAINLESS #24 พร้อมโครงค้ำเหล็ก 1:150 ลง ROOF DRAIN

(แปลนพื้นที่ 2)
แบบขยาย CANOPY ด้านหลัง
 มาตรฐาน 1 : 50

OWNER

โรงพยาบาลธรรมศาสตร์เฉลิมพระเกียรติ

PROJECT TITLE

โครงการก่อสร้าง
ศูนย์การแพทย์ธรรมศาสตร์

โรงพยาบาลธรรมศาสตร์เฉลิมพระเกียรติ

TPFC

บริษัท พี.ที.พี.ซี. จำกัด

REI

บริษัท เอ.อี. จำกัด

EMSI

บริษัท เอ.เอ็ม.เอส. จำกัด

ผู้บริหารโครงการ	ชื่อ	ตำแหน่ง
สถาปนิก	สถาปนิก	สถาปนิก
สถาปนิก ควบคุม	สถาปนิก ควบคุม	สถาปนิก ควบคุม
วิศวกรโครงสร้าง	วิศวกรโครงสร้าง	วิศวกรโครงสร้าง
วิศวกรเครื่องกล	วิศวกรเครื่องกล	วิศวกรเครื่องกล
วิศวกรไฟฟ้า	วิศวกรไฟฟ้า	วิศวกรไฟฟ้า
ผู้เขียนระบบโครงสร้าง	ผู้เขียนระบบโครงสร้าง	ผู้เขียนระบบโครงสร้าง
ผู้เขียนระบบไฟฟ้า	ผู้เขียนระบบไฟฟ้า	ผู้เขียนระบบไฟฟ้า
ผู้เขียนระบบเครื่องกล	ผู้เขียนระบบเครื่องกล	ผู้เขียนระบบเครื่องกล

REVISIONS	No.	DATE	DESCRIPTION

TITLE

แบบขยาย CANOPY ด้านหลัง (แปลนพื้นที่ 2)

FILE NO	SCALE
DATE ISSUED	20 พฤศจิกายน 2559
DRAWING NO.	TOTAL
A9-39	

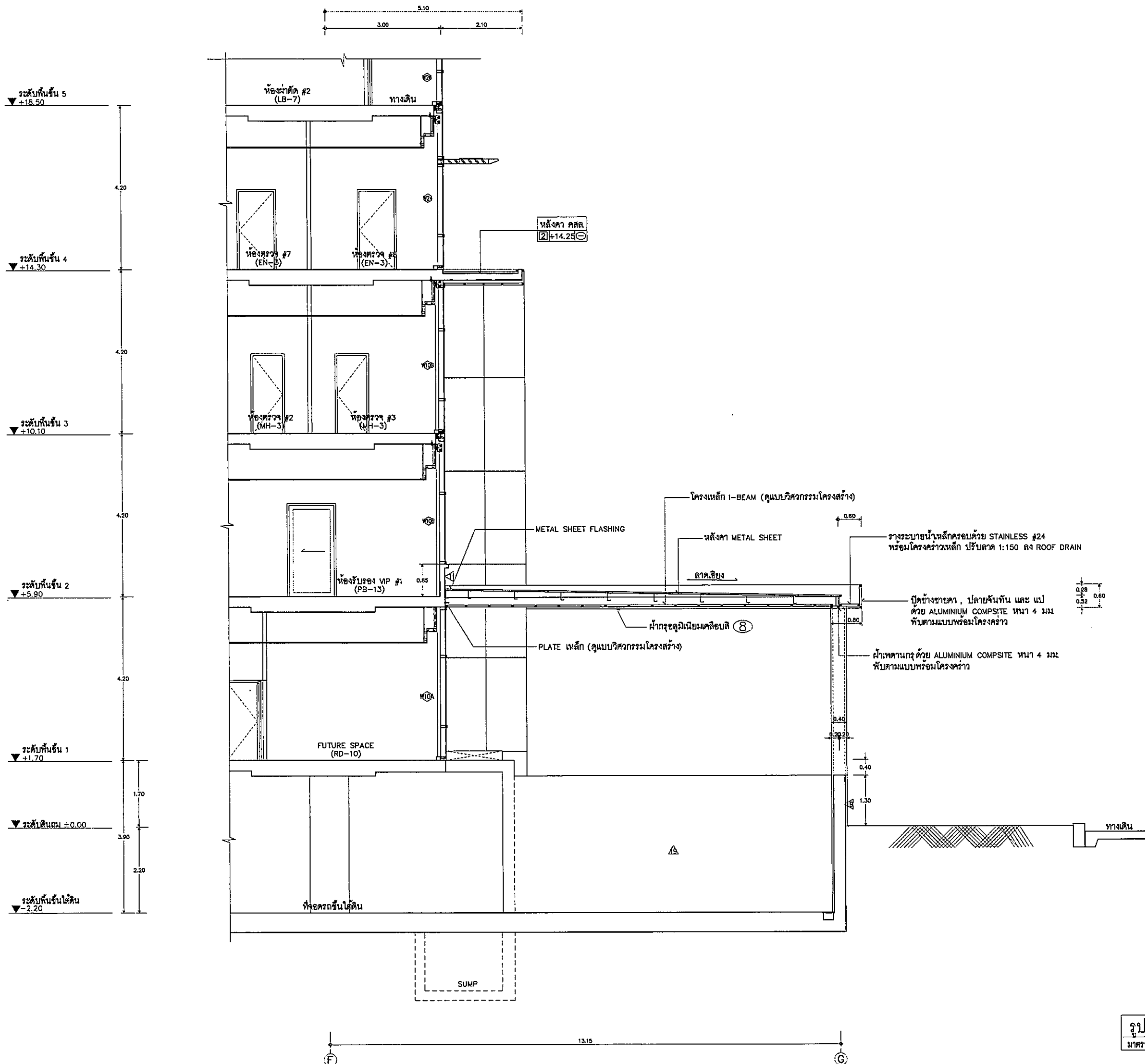

OWNER

โรงพยาบาลธรรมศาสตร์เฉลิมพระเกียรติ

PROJECT TITLE

โครงการก่อสร้าง
ศูนย์กายภาพบำบัดรวมศาสตร์
โรงพยาบาลธรรมศาสตร์เฉลิมพระเกียรติ

TPFC

บริษัท ที.พี.ซี. จำกัด
10 ซอยอินทรี 11 แขวงคลองเตย เขตคลองเตย กรุงเทพมหานคร 10110
โทรศัพท์ 02-532-1177 โทรสาร 02-532-1178 E-mail: tpf@tpfc.com

บริษัท เอ.บี.ซี. จำกัด

11/1 ซอยสุขุมวิท 21 แขวงคลองเตยเหนือ เขตวัฒนา กรุงเทพมหานคร 10110
โทรศัพท์ 02-262-8333 โทรสาร 02-262-8338 E-mail: abc@abcs.com

บริษัท เอ.ซี.บี. จำกัด

10 ซอยอินทรี 11 แขวงคลองเตย เขตคลองเตย กรุงเทพมหานคร 10110
โทรศัพท์ 02-532-1177 โทรสาร 02-532-1178 E-mail: acb@acb.com

บริษัท เอ.เอ็ม.ซี. จำกัด

11/1 ซอยสุขุมวิท 21 แขวงคลองเตยเหนือ เขตวัฒนา กรุงเทพมหานคร 10110
โทรศัพท์ 02-262-8333 โทรสาร 02-262-8338 E-mail: emc@emc.com

ผู้บริหารโครงการ

สิริรุส อนุชิตกุลพงษ์ RD-197

สถาปนิก

สงคราม ศรพิรุณ 7-80483

อนันต์ รัตนศิริ 7-80547

วิศิษฐ์ บุญเจริญ 8-802087

พรชัย นิลธรรมประไพ 8-802088

ฉัตรชัย อุตสาห 8-804706

ไพฑูริย์ พิทักษ์วิเศษ 8-806725

วุฒิวัฒน์ พงษ์เจริญ 8-807592

สิริภรณ์ คำยกุล 8-8014049

ปวีร์พงศ์ ศรีทธิ 8-8018807

วิศวกร/สถาปนิก/ควบคุมภายใน

ณวัฒน์ ศรีสงะระ 7-801132

วิภา จงกิจอรรถ

สุวิทย์ พันธุ์แดง

วิศวกรโครงสร้าง/โยธา

วิรุฬ บุญทวีโรจน์ RD-5854

ธเนศม์ รุ่ง RD-10813

วิศวกรสุขาภิบาล

สุภัทรา สนิธิขนิษฐา 7887

ธรรมณู พรหมนิภาต RD-7136

วิศวกรไฟฟ้า

พรชุต นอโมทด RD-15193

นิตติ ดิมศาน RD-37343

วิศวกรเครื่องกล

สุรพงษ์ ศรีชัย RD-3980

ผู้จัดการระบบอัตโนมัติ/อุปกรณ์

ปวีร์ชัย กสิณีน RD-11269

วิศวกรคานานิก

นหุต ศักดิ์ RD-805

พัชรี วัฒนวิไลทิพย์ RD-8128

REVISIONS

No.	DATE	DESCRIPTION

TITLE

แบบขยาย CANOPY
ด้านหลัง
รูปตัด 1 - 1

FILE NO. SCALE

DATE ISSUED
20 พฤศจิกายน 2559

DRAWING NO. TOTAL

A9-40

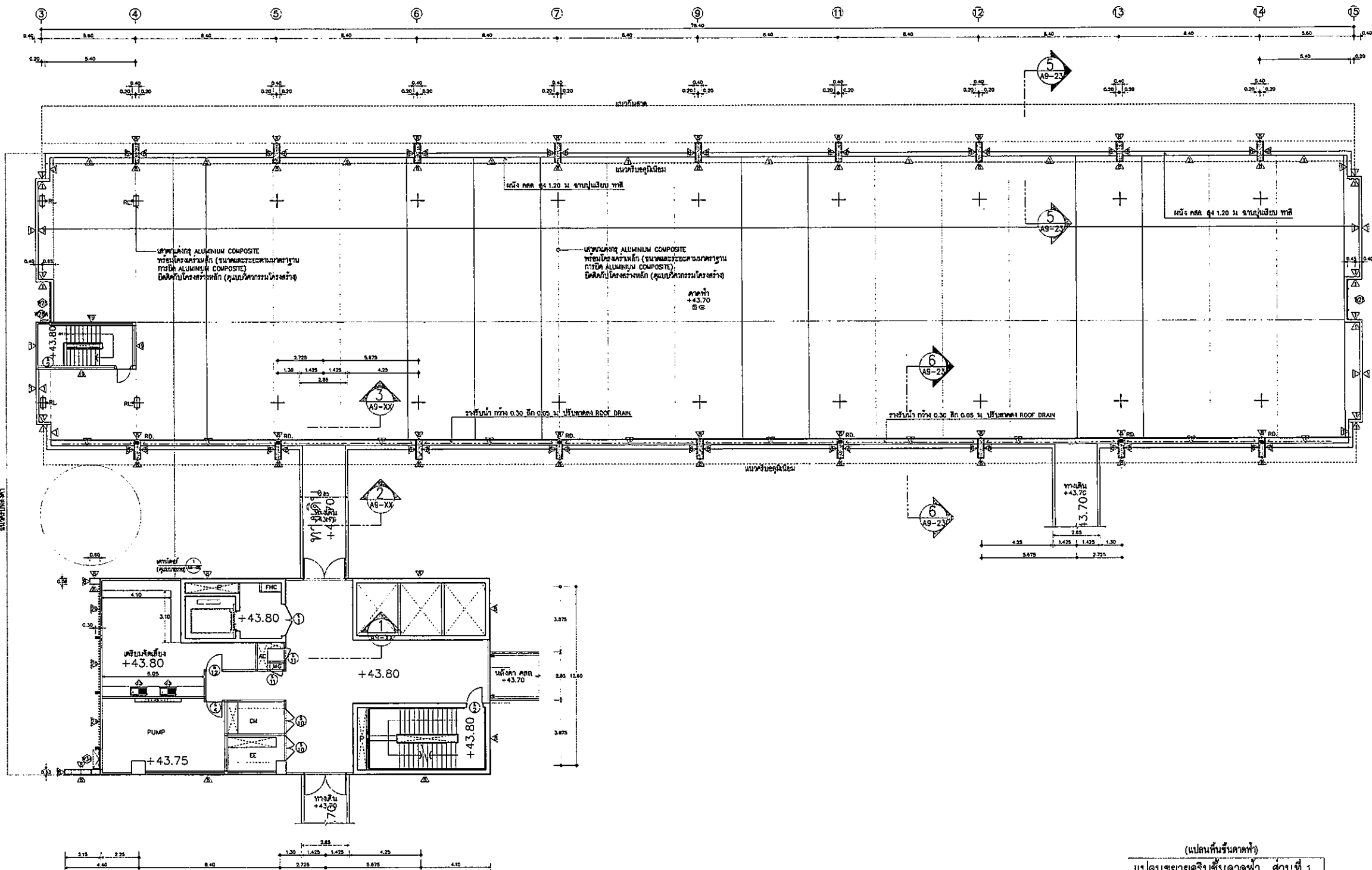

(แปลนพื้นชั้นดาดฟ้า)
 แปลนขยายครึ่งชั้นดาดฟ้า ส่วนที่ 1
 มาตรฐาน 1 : 100



โครงการพัฒนาระบบไฟฟ้าและระบบปรับอากาศ

PROJECT TITLE
 โครงการก่อสร้าง
 ศูนย์บริการแพทย์บูรณาการ
 โครงการพัฒนาระบบอาคารและระบบปรับอากาศ















TPC
 บริษัท ทีพีซี วิศวกรรมและก่อสร้าง จำกัด



PSC
 บริษัท พีเอสซี วิศวกรรมและก่อสร้าง จำกัด



EMS
 บริษัท เอ็มเอส วิศวกรรมและก่อสร้าง จำกัด

ชื่อ	ตำแหน่ง	เลขที่	ลายเซ็น
ผู้ควบคุมโครงการ	หัวหน้าโครงการ	01-001	
สถาปนิก	ผู้ควบคุมงาน	01-002	
วิศวกร	ผู้ควบคุมงาน	01-003	
ช่างเขียน	ผู้ควบคุมงาน	01-004	
ช่างเขียน	ผู้ควบคุมงาน	01-005	
ช่างเขียน	ผู้ควบคุมงาน	01-006	
ช่างเขียน	ผู้ควบคุมงาน	01-007	
ช่างเขียน	ผู้ควบคุมงาน	01-008	
ช่างเขียน	ผู้ควบคุมงาน	01-009	
ช่างเขียน	ผู้ควบคุมงาน	01-010	
ช่างเขียน	ผู้ควบคุมงาน	01-011	
ช่างเขียน	ผู้ควบคุมงาน	01-012	

REVISIONS	
No.	DATE

TITLE แปลนขยายครึ่งชั้นดาดฟ้า ส่วนที่ 1 (แปลนพื้นชั้นดาดฟ้า)	
FILE NO.	SCALE
DATE ISSUED	DC No. 2555
DRAWING NO.	TOTAL
A9-41	

(แปลนพื้นชั้นดาดฟ้า)
แปลนขยายคานาบริเวณดาดฟ้า ส่วนที่ 2
มาตราส่วน 1 : 100

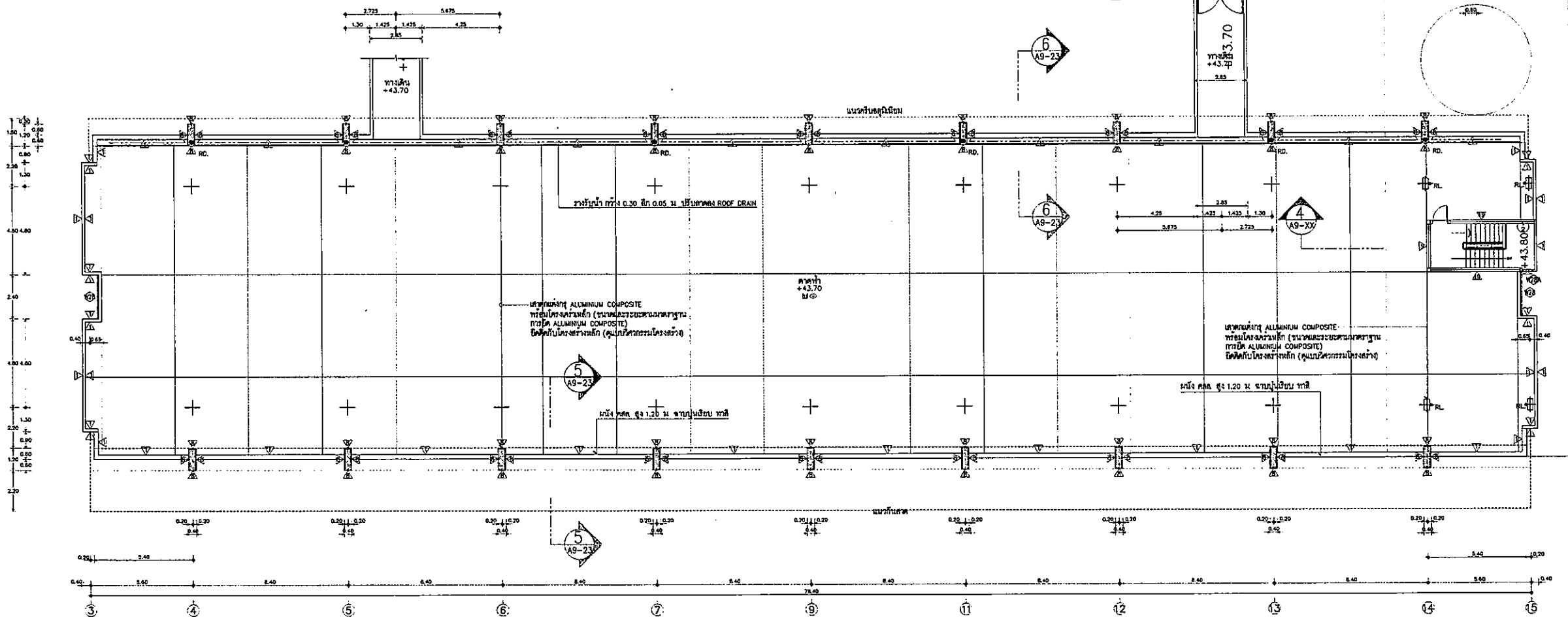
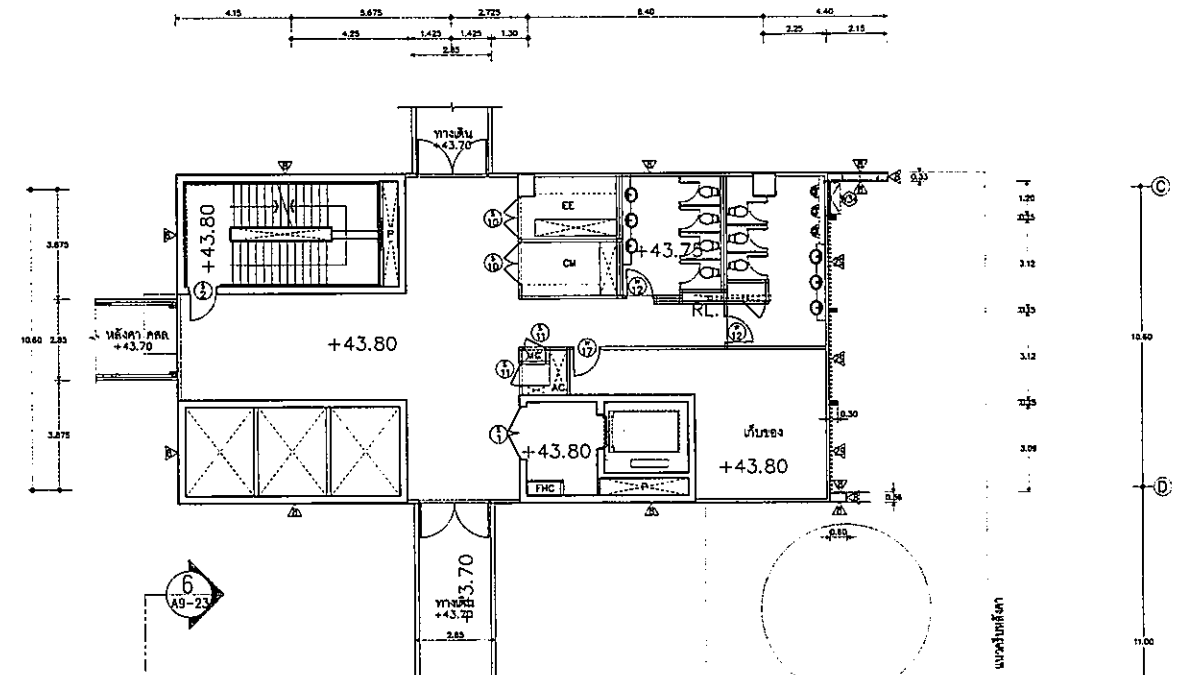

OWNER
โครงการก่อสร้าง
ศูนย์กักกันพริบกรมราชทัณฑ์
โรงพยาบาลธรรมศาสตร์เฉลิมพระเกียรติ

TPFC
บริษัท ทีพีซี จำกัด (มหาชน)
เลขที่ 111/111 ถนนวิภาวดีรังสิต แขวงสามเสนใน เขตพญาไท กรุงเทพมหานคร 10710
โทร 0-2779-9999 โทรสาร 0-2779-9999

REVISIONS

NO.	DATE	DESCRIPTION

TITLE
แปลนขยายคานาบริเวณดาดฟ้า
ส่วนที่ 2
(แปลนพื้นชั้นดาดฟ้า)

FILE NO. SCALE
DATE ISSUED 20 ตุลาคม 2555
DRAWING NO. TOTAL
A9-42

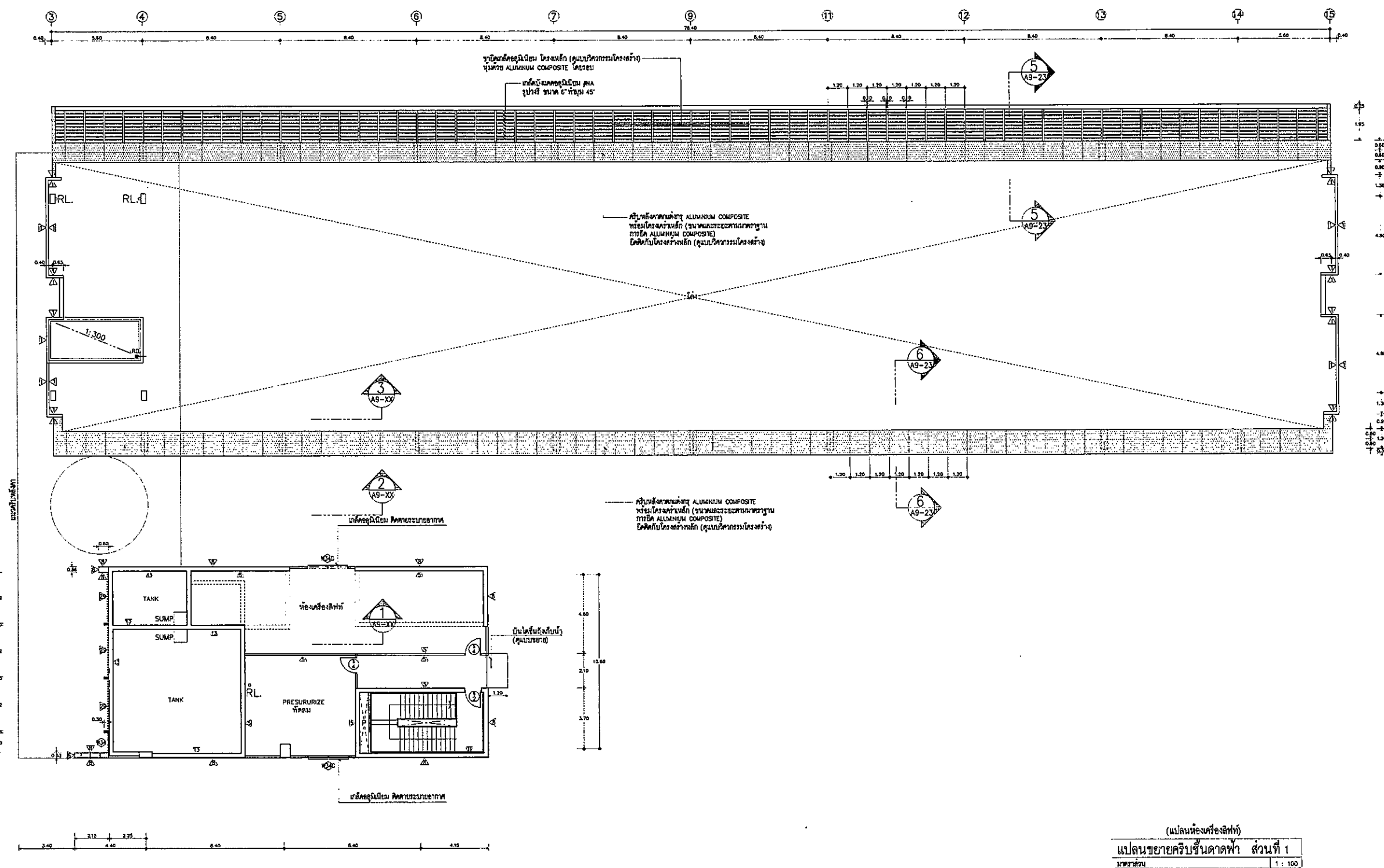

(แปลนห้องเครื่องจักร)
 แปลนขยายเครื่องจักร ส่วนที่ 1
 1 : 100

กรมโยธาธิการและผังเมือง
 กรมการก่อสร้าง
 ศูนย์บริการทรัพย์สินทางวิศวกรรมโยธา
 กรมโยธาธิการและผังเมือง

TPFC
 วิศวกรรมศาสตรบัณฑิต สาขาวิชาวิศวกรรมโยธา
 มหาวิทยาลัยเทคโนโลยีพระจอมเกล้าธนบุรี

R.M.I.
 วิศวกรรมศาสตรบัณฑิต สาขาวิชาวิศวกรรมโยธา
 มหาวิทยาลัยเทคโนโลยีพระจอมเกล้าธนบุรี

E.M.S.I.
 วิศวกรรมศาสตรบัณฑิต สาขาวิชาวิศวกรรมโยธา
 มหาวิทยาลัยเทคโนโลยีพระจอมเกล้าธนบุรี

ชื่อ	ตำแหน่ง	เลขที่	ลายเซ็น
ผู้ควบคุมงาน	วิศวกร	80-197	[Signature]
สถาปนิก	สถาปนิก	80-143	[Signature]
ช่างสำรวจ	ช่างสำรวจ	80-517	[Signature]
ช่างเขียน	ช่างเขียน	80-107	[Signature]
ช่างเทคนิค	ช่างเทคนิค	80-298	[Signature]
ช่างเขียน	ช่างเขียน	80-176	[Signature]
ช่างเขียน	ช่างเขียน	80-173	[Signature]
ช่างเขียน	ช่างเขียน	80-175	[Signature]
ช่างเขียน	ช่างเขียน	80-104	[Signature]
ช่างเขียน	ช่างเขียน	80-180	[Signature]

REVISIONS	NO.	DATE	DESCRIPTION

TITLE	
แปลนขยายเครื่องจักร	
ส่วนที่ 1	
(แปลนห้องเครื่องจักร)	
FILE NO.	SCALE
DATE ISSUED	IC 10/11/2555
DRAWING NO.	TOTAL
AG-43	

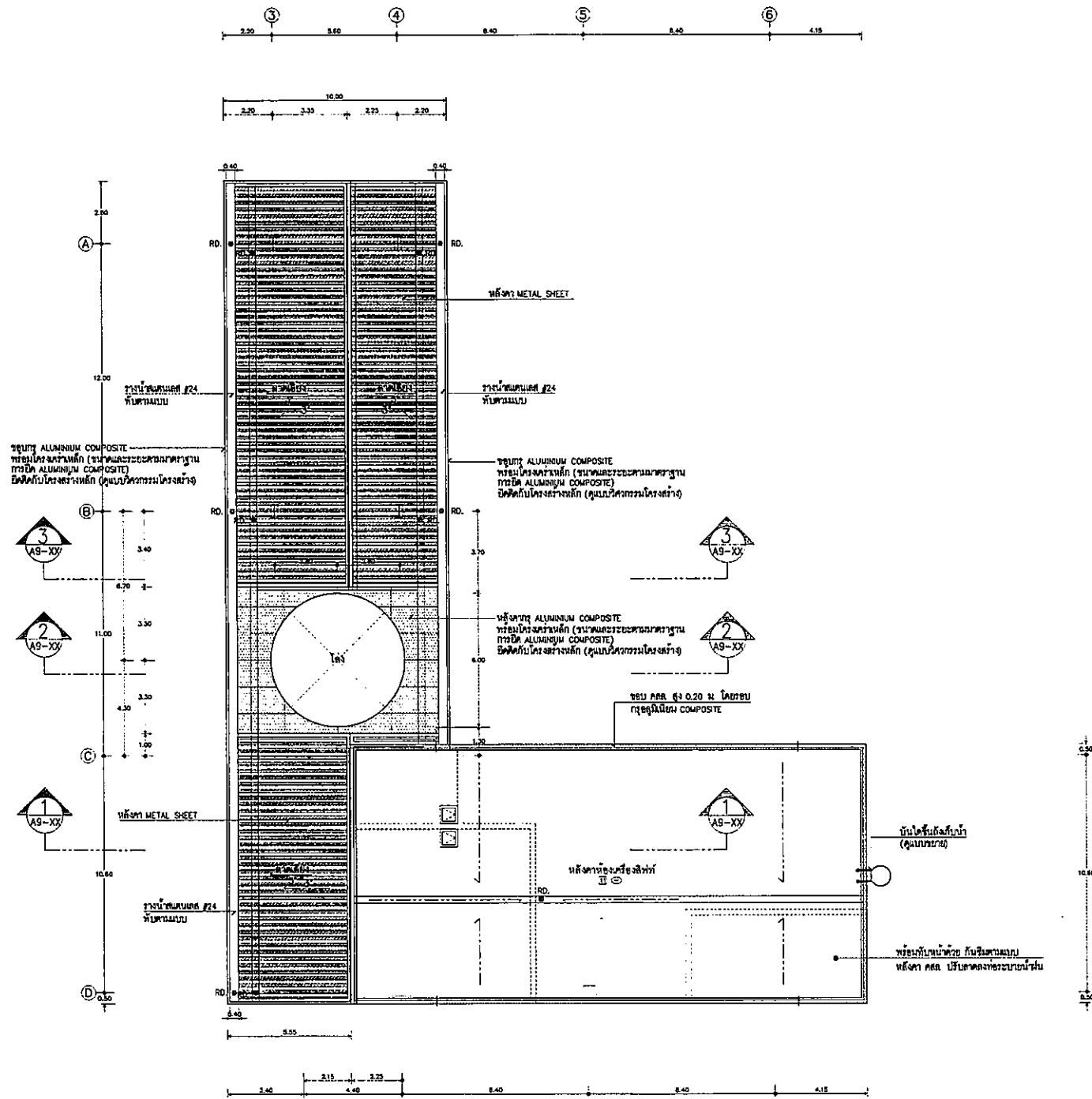

(แปลนหลังคาห้องเครื่องลิฟท์)
แปลนขยายคิบริบชั้นดาดฟ้า ส่วนที่ 1
 1 : 100

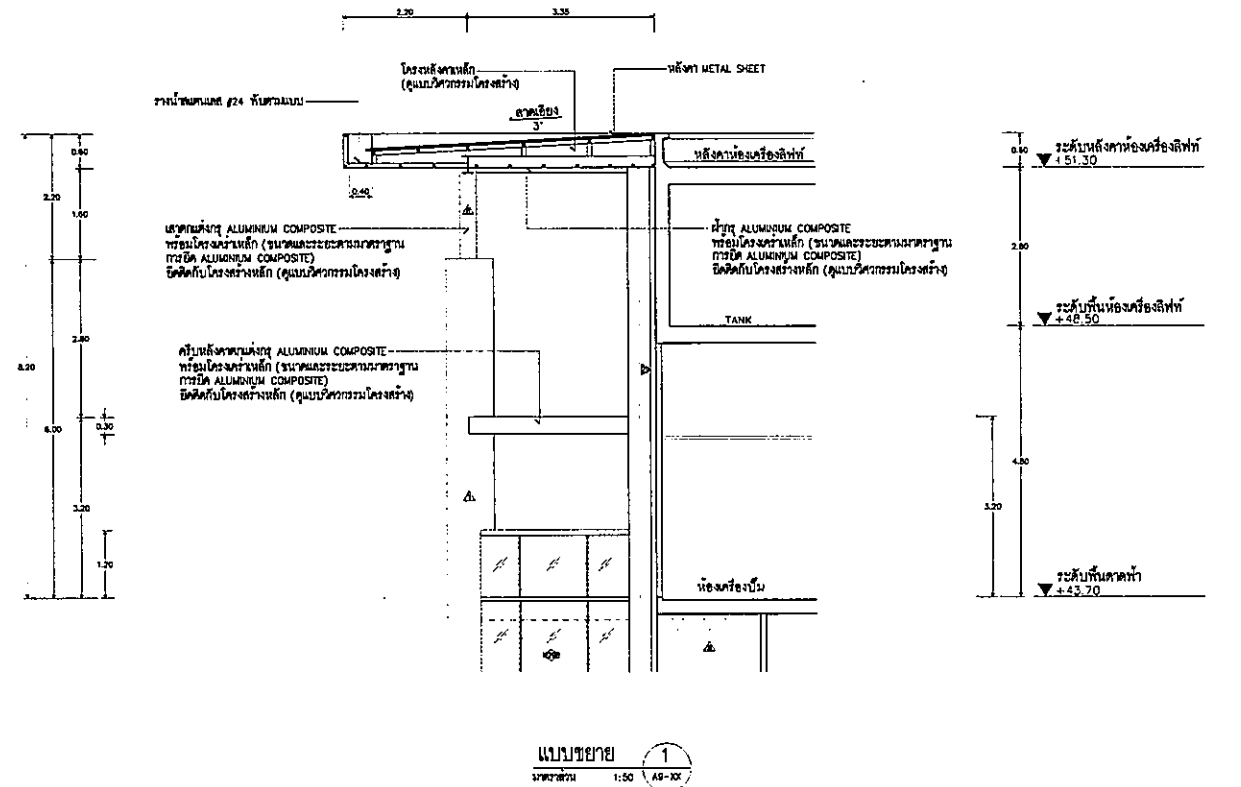

แบบขยาย 1
 1:50 AS-XX

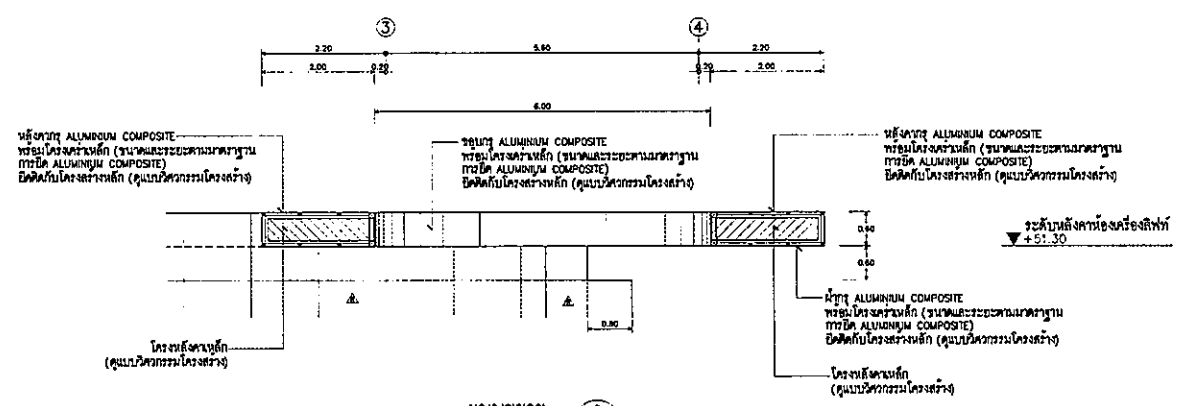

แบบขยาย 2
 1:50 AS-XX

OWNER

 โครงการก่อสร้าง
 ศูนย์การแพทย์บูรณาการ
 โรงพยาบาลธรรมศาสตร์เฉลิมพระเกียรติ

PROJECT TITLE
 โครงการก่อสร้าง
 ศูนย์การแพทย์บูรณาการ
 โรงพยาบาลธรรมศาสตร์เฉลิมพระเกียรติ

TPC
 บริษัท TPC จำกัด
 10/1 ถนนวิภาวดีรังสิต แขวงสามเสน อ.เมือง จ.กรุงเทพฯ 10330
 โทร: 02-261-1111 โทรสาร: 02-261-1112

ARCHITECT

 บริษัท เอ็ม บี ซี จำกัด
 10/1 ถนนวิภาวดีรังสิต แขวงสามเสน อ.เมือง จ.กรุงเทพฯ 10330
 โทร: 02-261-1111 โทรสาร: 02-261-1112

ENGINEER

 บริษัท เอ็ม บี ซี จำกัด
 10/1 ถนนวิภาวดีรังสิต แขวงสามเสน อ.เมือง จ.กรุงเทพฯ 10330
 โทร: 02-261-1111 โทรสาร: 02-261-1112

REVISIONS

No.	DATE	DESCRIPTION

TITLE
แปลนขยายคิบริบชั้นดาดฟ้า
 ส่วนที่ 1
 (แปลนหลังคาห้องเครื่องลิฟท์)

FILE NO SCALE

DATE ISSUED 20 สิงหาคม 2558

DRAWING NO TOTAL

A9-45

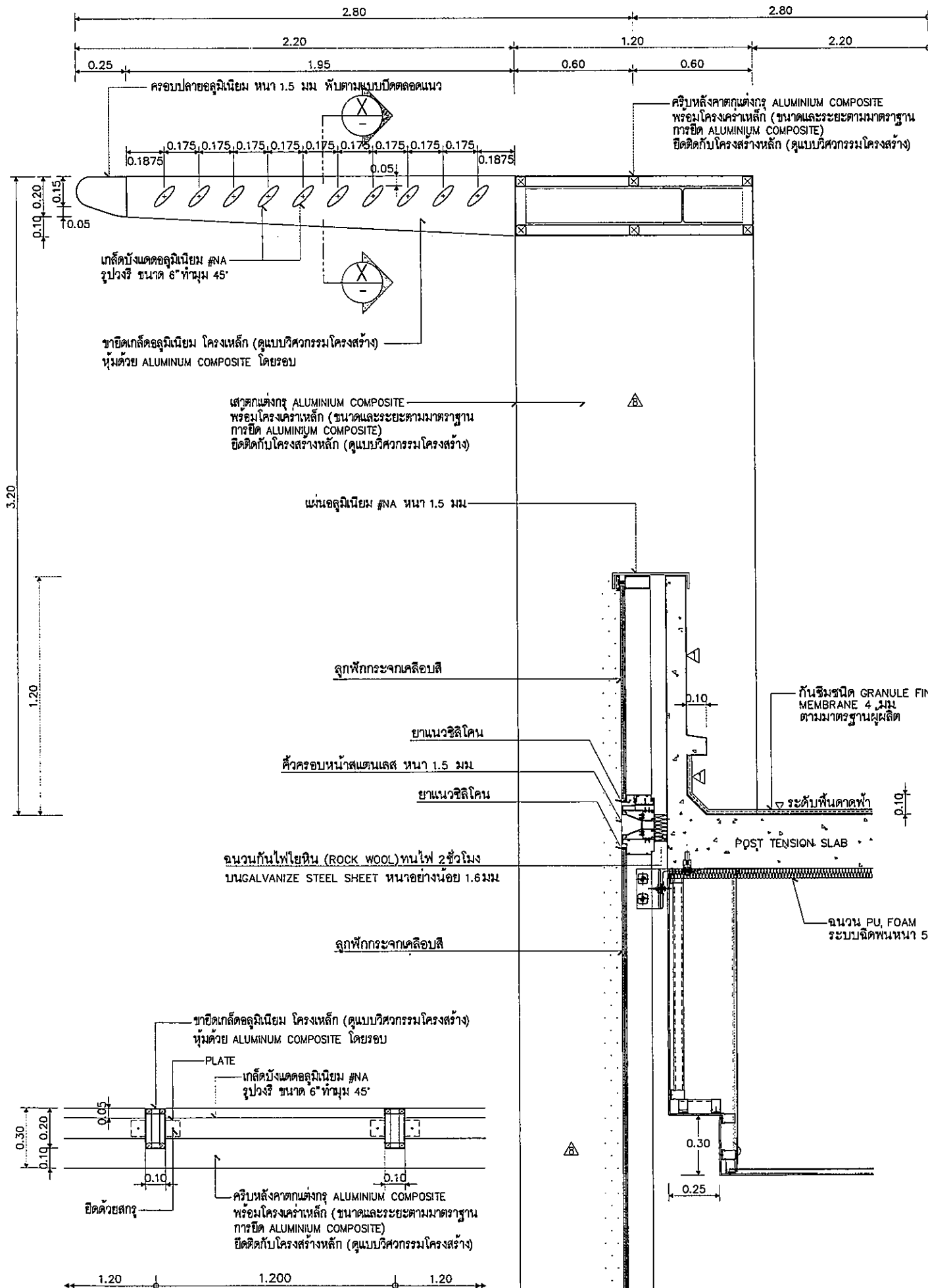

แบบรูปตัด X-X
มาตราส่วน 1 : 12.5

แบบขยาย 5
มาตราส่วน 1:12.5 AS-XX

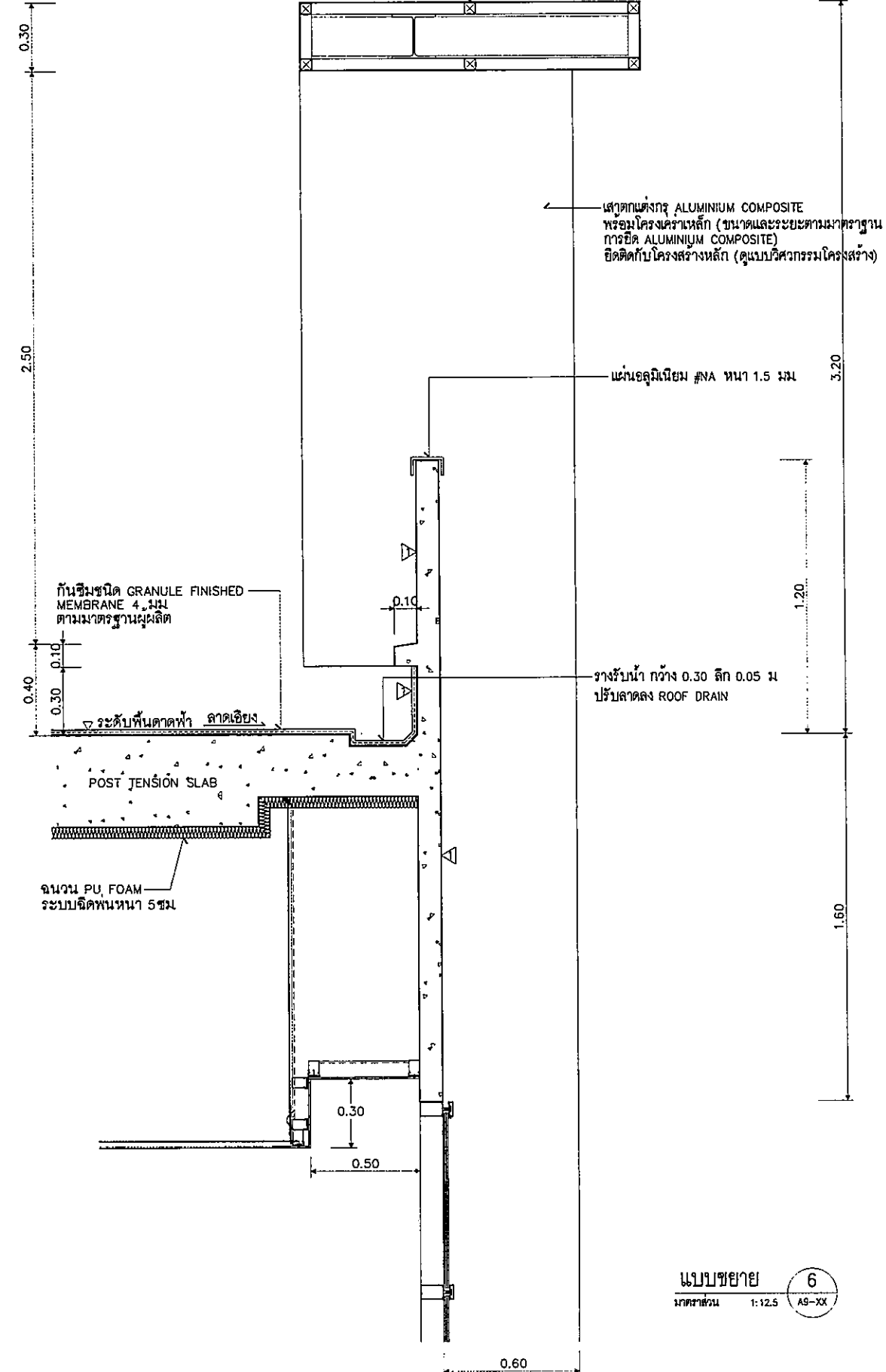

แบบขยาย 6
มาตราส่วน 1:12.5 AS-XX

OWNER

โครงการก่อสร้าง ศูนย์การแพทย์ธรรมศาสตร์

TPFC

บริษัท ไทยโปรเจกต์ เอ็นจิเนียริ่ง จำกัด
25 ซอยสุขุมวิท 24 แขวงคลองเตยเหนือ เขตวัฒนา กรุงเทพฯ 10110
โทรศัพท์ 02-261-2112 โทรสาร 02-261-2112 E-mail: info@tpfc.com

บริษัท อีเอสไอ จำกัด
117 ซอยพหลโยธิน 33 แขวงพญาไท เขตพญาไท กรุงเทพฯ 10000
โทรศัพท์ 02-252-2117 โทรสาร 02-252-2117 E-mail: info@esai.com

บริษัท เอชอีซี จำกัด
17 ซอยพหลโยธิน 24 แขวงพญาไท เขตพญาไท กรุงเทพฯ 10000
โทรศัพท์ 02-252-2117 โทรสาร 02-252-2117 E-mail: info@eshce.com

EMSI

บริษัท อีเอ็มเอส วิศวกรรม จำกัด
17/11 ซอยพหลโยธิน 33 แขวงพญาไท เขตพญาไท กรุงเทพฯ 10000
โทรศัพท์ 02-252-2117 โทรสาร 02-252-2117 E-mail: info@emsi.com

ผู้บริหารโครงการ พิสิษฐ์ ศูนย์การแพทย์	RD-4197	<i>[Signature]</i>
สถาปนิก		
อลงกรณ์ ศราวุธ	ว-ธด403	<i>[Signature]</i>
ธนสิทธิ์ สมศักดิ์	ว-ธด547	<i>[Signature]</i>
วิเชียร บุญธรรม	ธ-ธด2087	<i>[Signature]</i>
พชรชัย พิธีธรรมประศาสตร์	ธ-ธด2088	<i>[Signature]</i>
โยธชัย ชูชาติ ณ. อุฎษา	ว-ธด4706	<i>[Signature]</i>
ไพฑูริย์ สิมิทธิวัฒน์	ว-ธด6725	<i>[Signature]</i>
วิวัฒน์ พงษ์ไวยกุล	ว-ธด7592	<i>[Signature]</i>
สิทธิชัย คำตาคู	ว-ธด14549	<i>[Signature]</i>
นิรุทธ คุชิต	ว-ธด18807	<i>[Signature]</i>
มีถิ่นพนาภกร/ควบคุมภายใน สมณสิทธิ์ ศิริธรรม	ว-ธด1132	<i>[Signature]</i>
วินิตรา วงศ์สงวนภ		<i>[Signature]</i>
ศุภิสฎ์ พันธุ์คง		<i>[Signature]</i>
วิศวกรโครงการ/โยธา		
พิชญ บุญโตโรจน์	ธด5654	<i>[Signature]</i>
ชนนวัฒน์ ชู	ธด10813	<i>[Signature]</i>
วิศวกรสุขาภิบาล สุภัทรา สิมิทธิวัฒน์	ธด87	<i>[Signature]</i>
อรรถกฤษณ์ พงษ์ภักดี	ธด7136	<i>[Signature]</i>
วิศวกรไฟฟ้า พงษ์เดช นิตโยเขต	ธด15193	<i>[Signature]</i>
ธช. สิงคานา	ธด137343	<i>[Signature]</i>
วิศวกรเครื่องกล สุรพงษ์ สุวงศ์	ธด3980	<i>[Signature]</i>
ผู้เชี่ยวชาญระบบโสตทัศนอุปกรณ์ ปวีญชัช ภัคตินัน	ธด11259	<i>[Signature]</i>
ภูมิสถาปนิก นฤศ ภัคตินัน	ว-ธด86	<i>[Signature]</i>
พลชัย ใจพันธ์พิทักษ์	ว-ธด128	<i>[Signature]</i>

REVISIONS

No.	DATE	DESCRIPTION

TITLE

ขยายครีบล้างคาคงแต่งกรู (ทิศเหนือ-ทิศใต้)

FILE NO	SCALE
DATE ISSUED	20 พฤศจิกายน 2559
DRAWING NO.	TOTAL
A9-47	

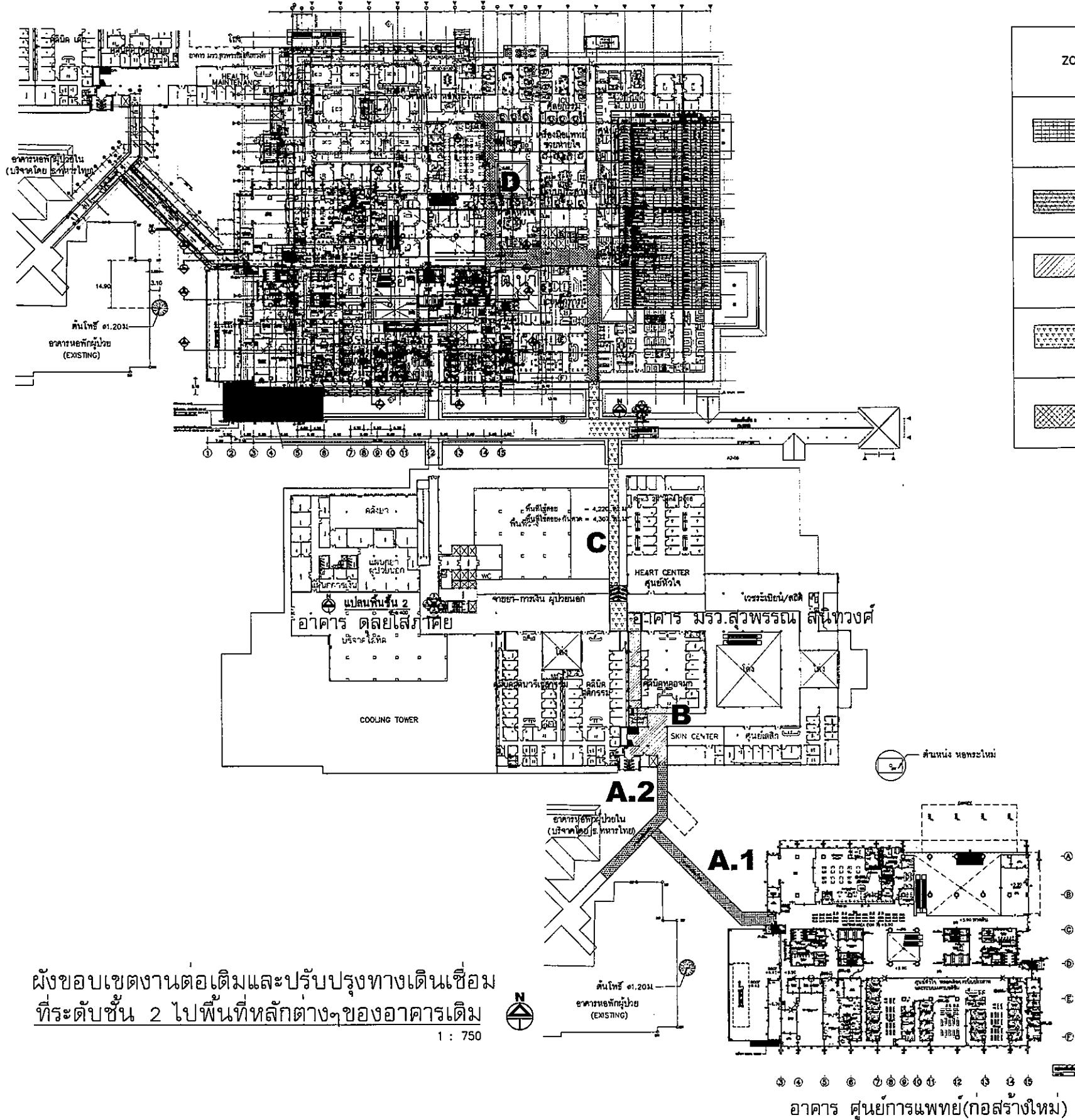

ZONE	รายละเอียด
A.1	พื้นที่ทางเชื่อมก่อสร้างใหม่ ดูแบบขยาย แผ่นที่ A9-50 ถึง A9-59
A.2	พื้นที่ทางเชื่อมปรับปรุงระดับทางลาดใหม่ (เฉพาะ ชั้น 2 ,ชั้น 1 คงเดิม) ดูแบบขยาย แผ่นที่ A9-50 ถึง A9-60
B	พื้นที่ทางเดินเดิมปรับปรุงพื้น ,ผนัง,ฝ้าเพดานใหม่ และทำหลังคาคลุมใหม่บางส่วน ดูแบบขยาย แผ่นที่ A9-61 ถึง A9-66
C	พื้นที่ทางเดินเดิมปรับปรุงพื้นและผนังบางส่วน รวมถึง กัน ZONE ถึงขอบประตูทางเดินเดิมให้เป็นสัดส่วน ดูแบบขยาย แผ่นที่ A9-67 ถึง A9-72
D	พื้นที่ทางเดินเดิมปรับปรุงพื้น ,ผนัง และฝ้าเพดาน ดูแบบขยาย แผ่นที่ A9-73 ถึง A9-80

OWNER

โรงพยาบาลนครราชสีมาเฉลิมพระเกียรติ

PROJECT TITLE

โครงการก่อสร้าง
ศูนย์การแพทย์ธรรมศาสตร์

โรงพยาบาลนครราชสีมาเฉลิมพระเกียรติ

TPFC

บริษัท ทีพีเอฟซี จำกัด
เลขที่ 44 หมู่ 4 ตำบลบ้านใหม่ อำเภอเมืองบุรีรัมย์ จังหวัดบุรีรัมย์
โทรศัพท์ 043-222-171-3 โทรสาร 043-222-171-3 โทรสาร 043-222-171-3 โทรสาร 043-222-171-3

บริษัท เออีซี จำกัด

เลขที่ 11/1 หมู่ 11 ตำบลบ้านใหม่ อำเภอเมืองบุรีรัมย์ จังหวัดบุรีรัมย์
โทรศัพท์ 043-222-171-3 โทรสาร 043-222-171-3 โทรสาร 043-222-171-3 โทรสาร 043-222-171-3

บริษัท เออีซี จำกัด

เลขที่ 11/1 หมู่ 11 ตำบลบ้านใหม่ อำเภอเมืองบุรีรัมย์ จังหวัดบุรีรัมย์
โทรศัพท์ 043-222-171-3 โทรสาร 043-222-171-3 โทรสาร 043-222-171-3 โทรสาร 043-222-171-3

EMSI

บริษัท เอ็มเอสไอ จำกัด
เลขที่ 11/1 หมู่ 11 ตำบลบ้านใหม่ อำเภอเมืองบุรีรัมย์ จังหวัดบุรีรัมย์
โทรศัพท์ 043-222-171-3 โทรสาร 043-222-171-3 โทรสาร 043-222-171-3 โทรสาร 043-222-171-3

ผู้บริหารโครงการ
กิติกร สุทธิกุลทรัพย์ 08-4197

สถาปนิก
เอกพันธ์ สารวัตร 0-80-483
รังษิณี สมานสิทธิ์ 0-80-547
วัชรินทร์ บุญทวีชัย 0-80-2067
พรชัย วัฒนธรรมประเสริฐ 0-80-2068
ธีรชัย ขุนสาย น. อรุณษา 0-80-4706
ไพฑูริย์ พิเศษกิจ 0-80-6725
ภูษิตินันท์ พจนวิบูลย์ 0-80-7592
กัญจน์ คำสุข 0-80-14049
วีรพงศ์ ศรีสิทธิ์ 0-80-18607

มีนาคม 2559/ตกแต่งภายใน
สมณิณี ศรีแสงธรรม 0-80-1132
วันวิภา จงกิจธนากร
สุวิทย์ วัฒนพงศ์

วิศวกรโครงการ/โยธา
ศิรัฐ บุญยงใจจันทร์ 08-5654
ธนวัฒน์ ขุน 08-10813

วิศวกรสุขาภิบาล
สุภัทรา สัมสิทธิ์กุล 08-87
ธรรมบุญ พงษ์นิรันดร์ 08-7136

วิศวกรไฟฟ้า
พรชัย ธีรนิล 08-5193
ณัฐ สัมภรณ์ 08-37343

วิศวกรเครื่องกล
สุรพงษ์ ภูษิตชัย 08-3680

ผู้เขียนระบบโครงสร้าง
ปวีตพงศ์ กสิวัฒน์ 08-11269

ภูมิสถาปนิก
นงนุช ศักดิ์มณี 0-80-86
พรชัย ธีรนิล 0-80-128

REVISIONS

No.	DATE	DESCRIPTION

TITLE

ผังขอบเขตงานต่อเติม
และปรับปรุงทางเดินเชื่อม
ที่ระดับชั้น 2 ไปพื้นที่หลักต่างๆ
ของอาคารเดิม

FILE NO

SCALE

1:750

DATE ISSUED

20 พฤศจิกายน 2559

DRAWING NO.

TOTAL

A9-48

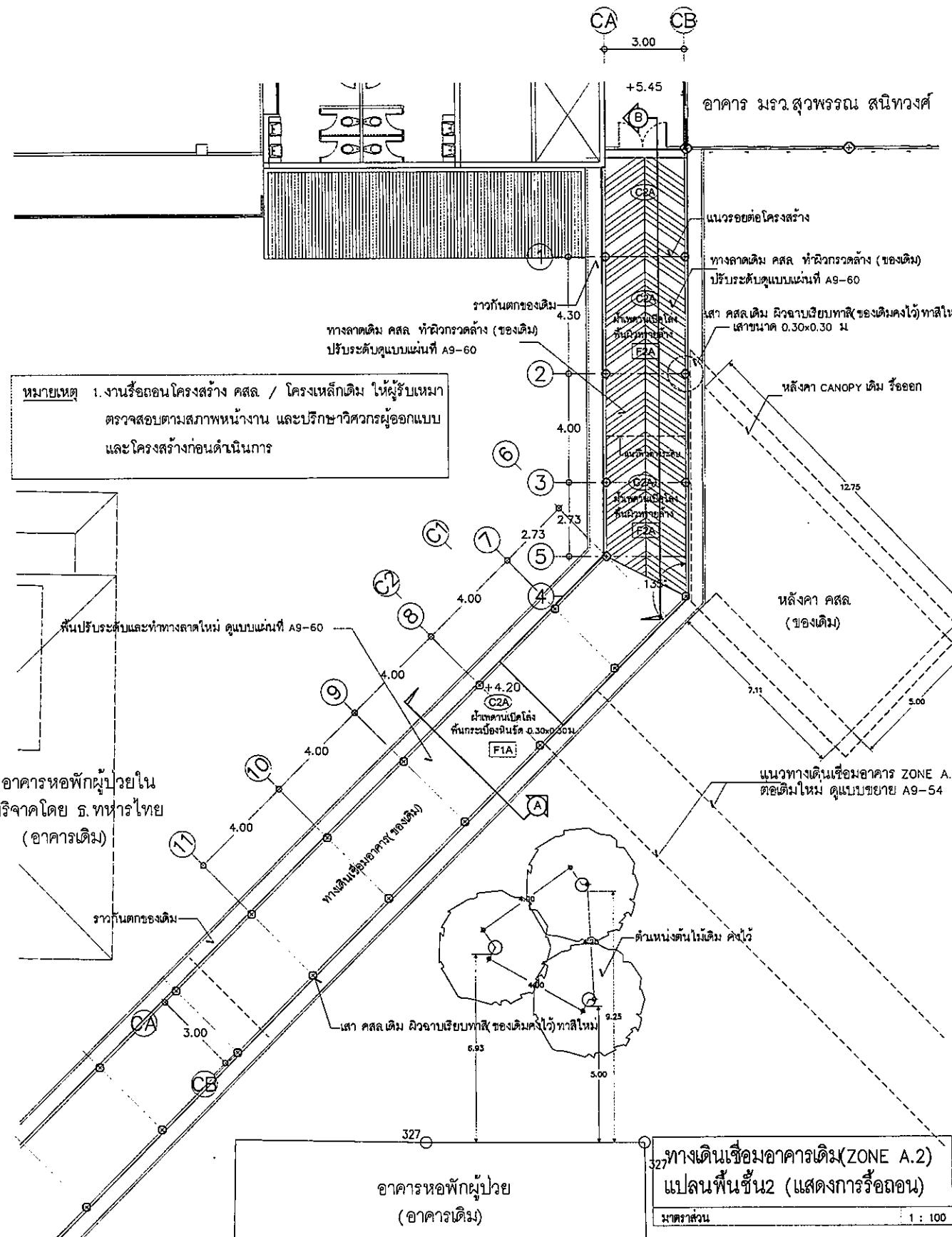
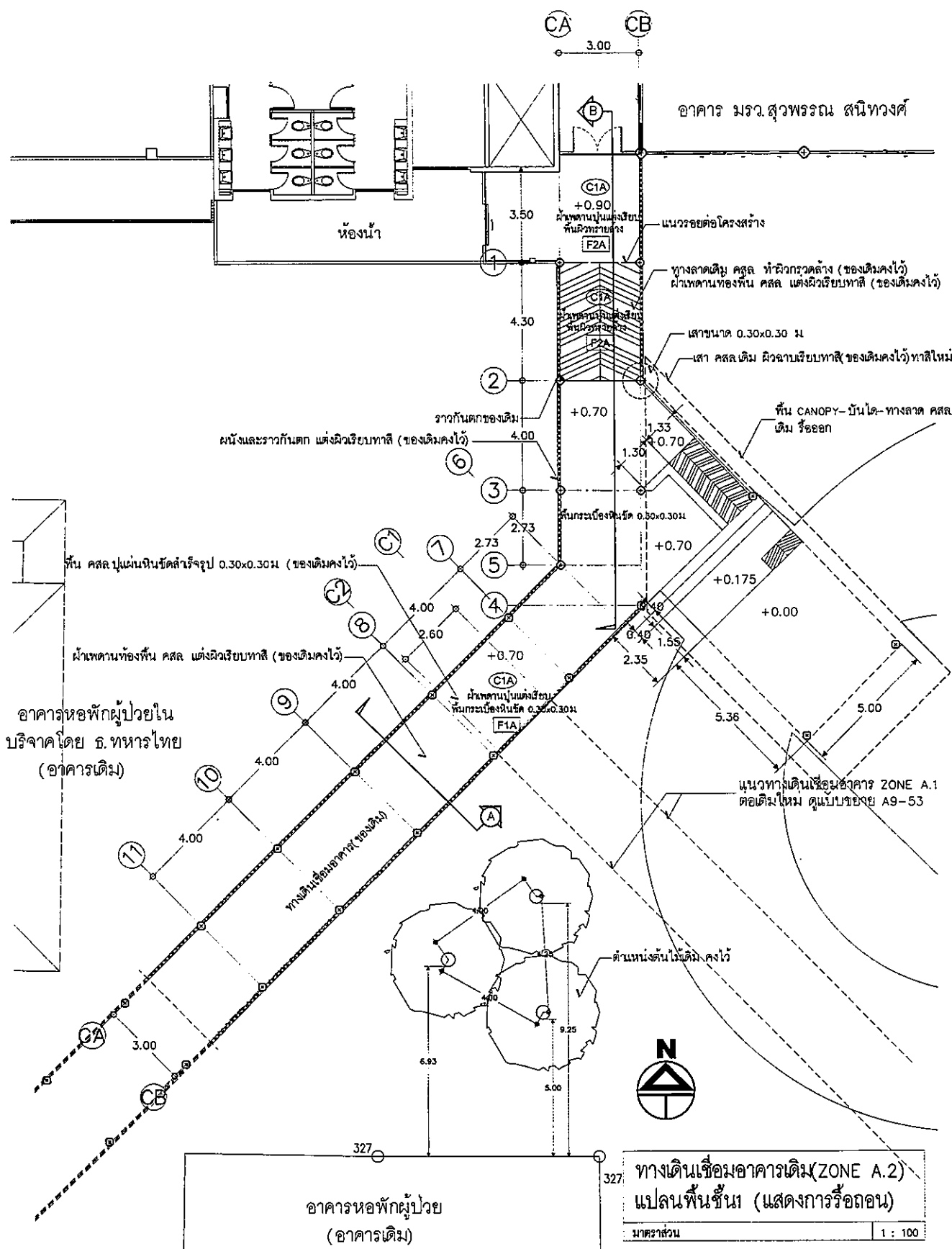

หมายเหตุ 1.งานรื้อถอนโครงสร้าง คสล. / โครงเหล็กเดิม ให้ผู้รับเหมา
ตรวจสอบตามสภาพหน้างาน และปรึกษาวิศวกรผู้ออกแบบ
และโครงสร้างก่อนดำเนินการ

อาคารหอพักผู้ป่วยใน
บริจาดโดย อ.ทหารไทย
(อาคารเดิม)

สัญลักษณ์	รายละเอียด
งานพื้น	
ท. F1A	พื้น คสล. ปูแผ่นหินขัดสำเร็จรูปขนาด ขนาด 0.30x0.30ม.
ท. F2A	พื้น คสล. ทำผิวกรวดล้าง
ท. F3A	พื้น คสล. ปูกระเบื้องเซรามิค ขนาด 0.20x0.40ม.
ท. F4A	พื้น คสล. ปูกระเบื้องเซรามิค ขนาด 0.60x0.60ม.
ท. F5A	พื้น คสล. ทำผิวขัดหยาบ
ท. F6A	พื้น คสล. ทำผิวขัดมันเรียบ

สัญลักษณ์	รายละเอียด
งานผนัง	
ผ. A1	ผนัง คสล./เสา/คานา ฉาบปูนเรียบทาสีน้ำอะคริลิค ชนิดทากายนอก
ผ. A2	ผนังก่ออิฐ ฉาบปูนเรียบทาสีน้ำอะคริลิค ชนิดทากายนอก
ผ. A3	ผนัง คสล./เสา/คานา ฉาบปูนเรียบทาสีน้ำอะคริลิค ชนิดทากายใน
ผ. A4	ผนังก่ออิฐ ฉาบปูนเรียบทาสีน้ำอะคริลิค ชนิดทากายใน

สัญลักษณ์	รายละเอียด
งานผ่านคานา	
ผ. C1A	ผ่านคานาท้องพื้น คสล. แต่งผิวเรียบทาสีน้ำอะคริลิค ชนิดทากายนอก
ผ. C2A	ผ่านคานาโชงโครงสร้างคานเหล็ก (ทาสีน้ำมัน)
ผ. C3A	ผ่านคานาท้องพื้น คสล. แต่งผิวเรียบทาสีน้ำอะคริลิค ชนิดทากายใน
ผ. C4A	ผ่านคานา T-BAR โครงคานเหล็กชุบสังกะสี 0.60x0.60ม# ทาสีน้ำอะคริลิคชนิดทากายใน
ผ. C5A	ผ่านคานาอุปรับบอร์ดาเรียบ โครงคานเหล็กชุบสังกะสี ทาสีน้ำอะคริลิคชนิดทากายใน
ผ. C6A	ผ่านคานาระแนงไม้ ทาสีน้ำอะคริลิคชนิดทากายนอก

OWNER

โรงเรียนบดินทรเดชาฯ กรุงเทพมหานคร

PROJECT TITLE

โครงการก่อสร้าง
ศูนย์กายภาพบำบัดรวมศาสตร์
โรงเรียนบดินทรเดชาฯ กรุงเทพมหานคร

TPFC

บริษัท ทีพีเอฟซี จำกัด
11/1 ซอยพหลโยธิน 21 แขวงจตุจักร เขตจตุจักร กรุงเทพฯ 10200
โทรศัพท์ 02-2522-2222 โทรสาร 02-2522-2222 E-mail: info@tpfc.com

บริษัท เอ็มเอส จำกัด
12 ซอยพหลโยธิน 21 แขวงจตุจักร เขตจตุจักร กรุงเทพฯ 10200
โทรศัพท์ 02-2522-2222 โทรสาร 02-2522-2222 E-mail: info@ems.com

ผู้บริหารโครงการ
วิศิษฐ์ ชุมพิศกุลทรัพย์ 804187

สถาปนิก
อลงกรณ์ ศรชัย 7-80483
ธนสิทธิ์ ธนดิษฐ์ 7-80547
วิรัช บุญภูมิ 8-802087
พัชรวิฑูริ์นประเสริฐ 8-802088
ฉวีรัชย์ ชูชาติ ณ อุทยาน 7-804706
ไพฑูริ์น พิศนงษ์ 7-808725
กุลฉวีรัตน์ จงเจริญกุล 7-807592
กัญญา คำสุข 7-8014048
วิรุฒณ์ ศรีชัย 7-8018807

วิศวกร/ควบคุมงานภายใน
สนธิ์ ศันตธรรม 7-801132
วินชา วงศ์เกษมกร
กฤษณ์ พิณพิตร

วิศวกรโครงสร้าง/โยธา
ศิษฎ์ บุญใจโนน 805854
ชนสมณ์ ชูดี 8010813

วิศวกรสุขาภิบาล
สุภัทรา สันติธรรมกุล 7887
ธรมนูญ พรหมนิภาศ 787136

วิศวกรไฟฟ้า
พรเชน อภิเษม 8045183
ณิธิ ศิลลศรภัก 80637343

วิศวกรเครื่องกล
สุทธพร ชาญวิทย์ 8039880

ผู้เขียนระบบโลคัลคอมพิวเตอร์
ปวิญญ์ กสิวัฒน์ 80611269

ภูมิสถาปนิก
นภา ศักดิ์ชัย 8-78688
พรเชษฐ์ ไร่นาทศสิทธิ์ 8-78128

REVISIONS

No.	DATE	DESCRIPTION

TITLE

แบบขยาย
ทางเดินเชื่อมอาคาร
(ZONE 1,A.2)
(แปลนพื้นที่ 2)

FILE NO. SCALE 1:100

DATE ISSUED 20 พฤศจิกายน 2559

DRAWING NO. TOTAL

A9-49

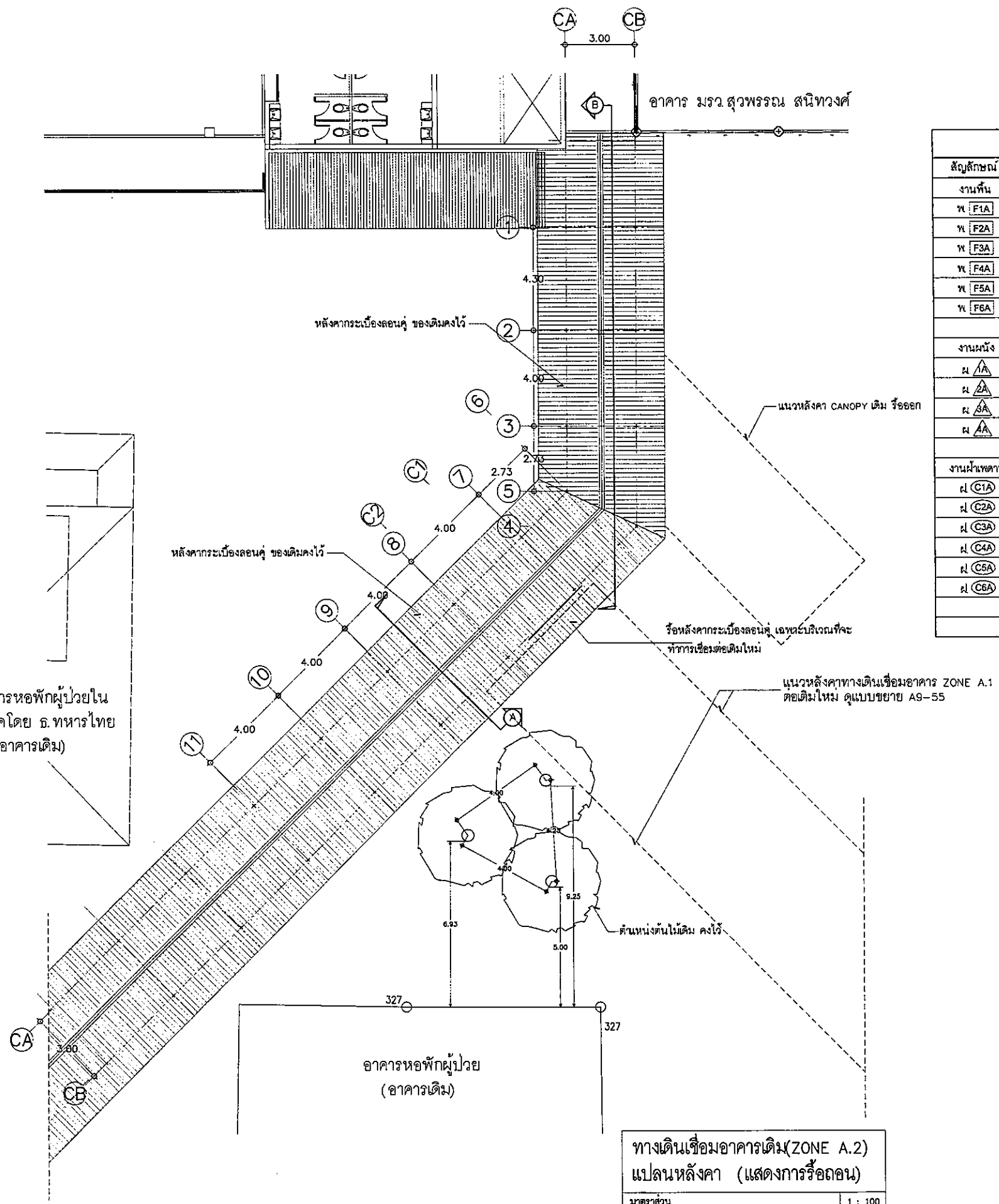

รายการวัสดุทางดินเชื่อม ของเดิม

สัญลักษณ์	รายละเอียด
งานพื้น	
พ F1A	พื้น คสล ปูแผ่นหินขัดสำเร็จรูปขนาด ขนาด 0.30x0.30ม
พ F2A	พื้น คสล ทำผิวทรายล้าง
พ F3A	พื้น คสล ปูกระเบื้องเซรามิก ขนาด 0.20x0.40ม
พ F4A	พื้น คสล ปูกระเบื้องเซรามิก ขนาด 0.60x0.60ม
พ F5A	พื้น คสล ทำผิวขัดมันเรียบ
พ F6A	พื้น คสล ทำผิวขัดมันเรียบ
งานผนัง	
ผ 1A	ผนัง คสล/เสา/คาน ฉาบปูนเรียบทาสีน้ำอะคริลิก ชนิดทากายนอก
ผ 2A	ผนังก่ออิฐ ฉาบปูนเรียบทาสีน้ำอะคริลิก ชนิดทากายนอก
ผ 3A	ผนัง คสล/เสา/คาน ฉาบปูนเรียบทาสีน้ำอะคริลิก ชนิดทากายใน
ผ 4A	ผนังก่ออิฐ ฉาบปูนเรียบทาสีน้ำอะคริลิก ชนิดทากายใน
งานฝ้าเพดาน	
ฝ C1A	ฝ้าเพดานท้องพื้น คสล แต่งผิวเรียบทาสีน้ำอะคริลิก ชนิดทากายนอก
ฝ C2A	ฝ้าเพดานโชว์โครงหลังคาเหล็ก (ทาสีน้ำมัน)
ฝ C3A	ฝ้าเพดานท้องพื้น คสล แต่งผิวเรียบทาสีน้ำอะคริลิก ชนิดทากายใน
ฝ C4A	ฝ้าเพดาน T-BAR โครงค้ำเหล็กชุบสังกะสี 0.60x0.60ม# ทาสีน้ำอะคริลิกชนิดทากายใน
ฝ C5A	ฝ้าเพดานยิปซัมบอร์ดฉาบเรียบ โครงค้ำเหล็กชุบสังกะสี ทาสีน้ำอะคริลิกชนิดทากายใน
ฝ C6A	ฝ้าเพดานระแนงไม้ ทาสีน้ำอะคริลิกชนิดทากายนอก

ทางเดินเชื่อมอาคารเดิม (ZONE A.2)
แปลนหลังคา (แสดงการรื้อถอน)
มาตราส่วน 1 : 100

หมายเหตุ 1. งานรื้อถอนโครงสร้าง คสล / โครงเหล็กเดิม ให้ผู้รับเหมา
ตรวจสอบตามสภาพหน้างาน และปรึกษาวิศวกรผู้ออกแบบ
และโครงสร้างก่อนดำเนินการ

OWNER

โรงพยาบาลธรรมศาสตร์เฉลิมพระเกียรติ

PROJECT TITLE

โครงการก่อสร้าง
ศูนย์การแพทย์ธรรมศาสตร์
โรงพยาบาลธรรมศาสตร์เฉลิมพระเกียรติ

TPFC

บริษัท ทีพีเอฟซี จำกัด
111 ถนนพหลโยธิน แขวงสามยุค เขตราชเทวี กรุงเทพฯ 10400
โทรศัพท์ 02-252-1234 โทรสาร 02-252-1234 E-mail tpfc@tpfc.com

บริษัท เอ็มเอส จำกัด
111 ถนนพหลโยธิน แขวงสามยุค เขตราชเทวี กรุงเทพฯ 10400
โทรศัพท์ 02-252-1234 โทรสาร 02-252-1234 E-mail ems@ems.com

ผู้บริหารโครงการ
วิศิษฐ์ สุขฤกษ์กุล 884197

สถาปนิก
อดิศักดิ์ ทรัพย์ 9-80483
ธงชัย ธนพัฒน์ 9-80547
วิชัย บุญนิตย์ 8-80287
พรชัย ศิริวรรณประไพ 8-80288
จตุรชัย ชูสาธิต 8-804706
ไพศาล สิงห์สุวรรณ 8-806725
ภูษิตินันท์ พงษ์เจริญกุล 8-807592
ศันสนีย์ ศักดิ์กุล 8-8014049
นันทวัฒน์ ศรีสุข 8-8018807

นักวางแผน/ควบคุมภายใน
ณิชา ศันสนะธรรม 9-801132
วันชา จงกฤษกร
ศุภชัย วัฒนพงศ์

วิศวกรโครงสร้าง/โยธา
ดิเรก บุญสวัสดิ์ 805654
ธนวัฒน์ ชูชา 8010813

วิศวกรสุขาภิบาล
สุภัทรา ศันสนิรมย์กุล 8087
ธรรมบุญ ธรรมนิรมิต 807136

วิศวกรไฟฟ้า
ทรงยศ นิธิโชค 8043193
ณัฐ ธิษณกุล 80437343

วิศวกรเครื่องกล
สุรพันธ์ นุชสิทธิ์ 803980

ผู้เชี่ยวชาญระบบโลหิตวิทยา
ปวีตฤกษ์ สกลิน 80411268

ภูมิสถาปนิก
นภก ศันสนีย์ 8-80806
พลชัย ใจแก้วศิริรักษ์ 8-804128

REVISIONS

No.	DATE	DESCRIPTION

TITLE

แบบขยาย
ทางเดินเชื่อมอาคาร
(ZONE A.1, A.2)
(แปลนหลังคา)

FILE NO SCALE
1:100

DATE ISSUED
20 พฤศจิกายน 2559

DRAWING NO. TOTAL
A9-50

รายการวัสดุทางเดินเชื่อม ของเดิม	
สัญลักษณ์	รายละเอียด
งานพื้น	
ท F1A	พื้น คสล ปูแผ่นหินขัดสำเร็จรูปขนาด 0.30x0.30ม
ท F2A	พื้น คสล ทำผิวทรายล้าง
ท F3A	พื้น คสล ปูกระเบื้องเซรามิค ขนาด 0.20x0.40ม
ท F4A	พื้น คสล ปูกระเบื้องเซรามิค ขนาด 0.60x0.60ม
ท F5A	พื้น คสล ทำผิวขัดหยาบ
ท F6A	พื้น คสล ทำผิวขัดมันเรียบ
งานผนัง	
ผ A1	ผนัง คสล/เสา/คาน ฉาบปูนเรียบทาสีน้ำอะคริลิค ชนิดทากายนอก
ผ A2	ผนังก่ออิฐ ฉาบปูนเรียบทาสีน้ำอะคริลิค ชนิดทากายนอก
ผ A3	ผนัง คสล/เสา/คาน ฉาบปูนเรียบทาสีน้ำอะคริลิค ชนิดทากายใน
ผ A4	ผนังก่ออิฐ ฉาบปูนเรียบทาสีน้ำอะคริลิค ชนิดทากายใน
งานฝ้าเพดาน	
ผ C1A	ฝ้าเพดานท้องพื้น คสล แต่งผิวเรียบทาสีน้ำอะคริลิค ชนิดทากายนอก
ผ C2A	ฝ้าเพดานโชว์โครงหลังคาเหล็ก (ทาสีน้ำเงิน)
ผ C3A	ฝ้าเพดานท้องพื้น คสล แต่งผิวเรียบทาสีน้ำอะคริลิค ชนิดทากายใน
ผ C4A	ฝ้าเพดาน T-BAR โครงค้ำเหล็กชุบสังกะสี 0.60x0.60ม# ทาสีน้ำอะคริลิคชนิดทากายใน
ผ C5A	ฝ้าเพดานยิปซัมบอร์ดฉาบเรียบ โครงค้ำเหล็กชุบสังกะสี ทาสีน้ำอะคริลิคชนิดทากายใน
ผ C6A	ฝ้าเพดานระแนงไม้ ทาสีน้ำอะคริลิคชนิดทากายนอก

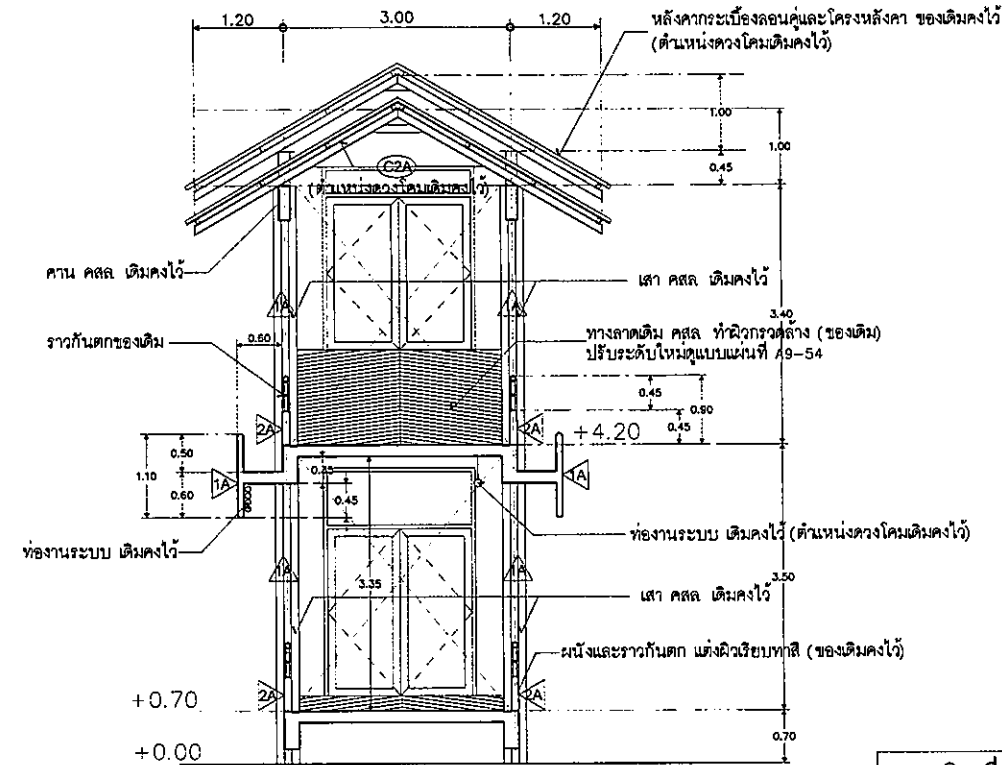

ทางเดินเชื่อมอาคารเดิม(ZONE A.2)
รูปตัด A (ก่อนปรับปรุง)
มาตราส่วน 1 : 50

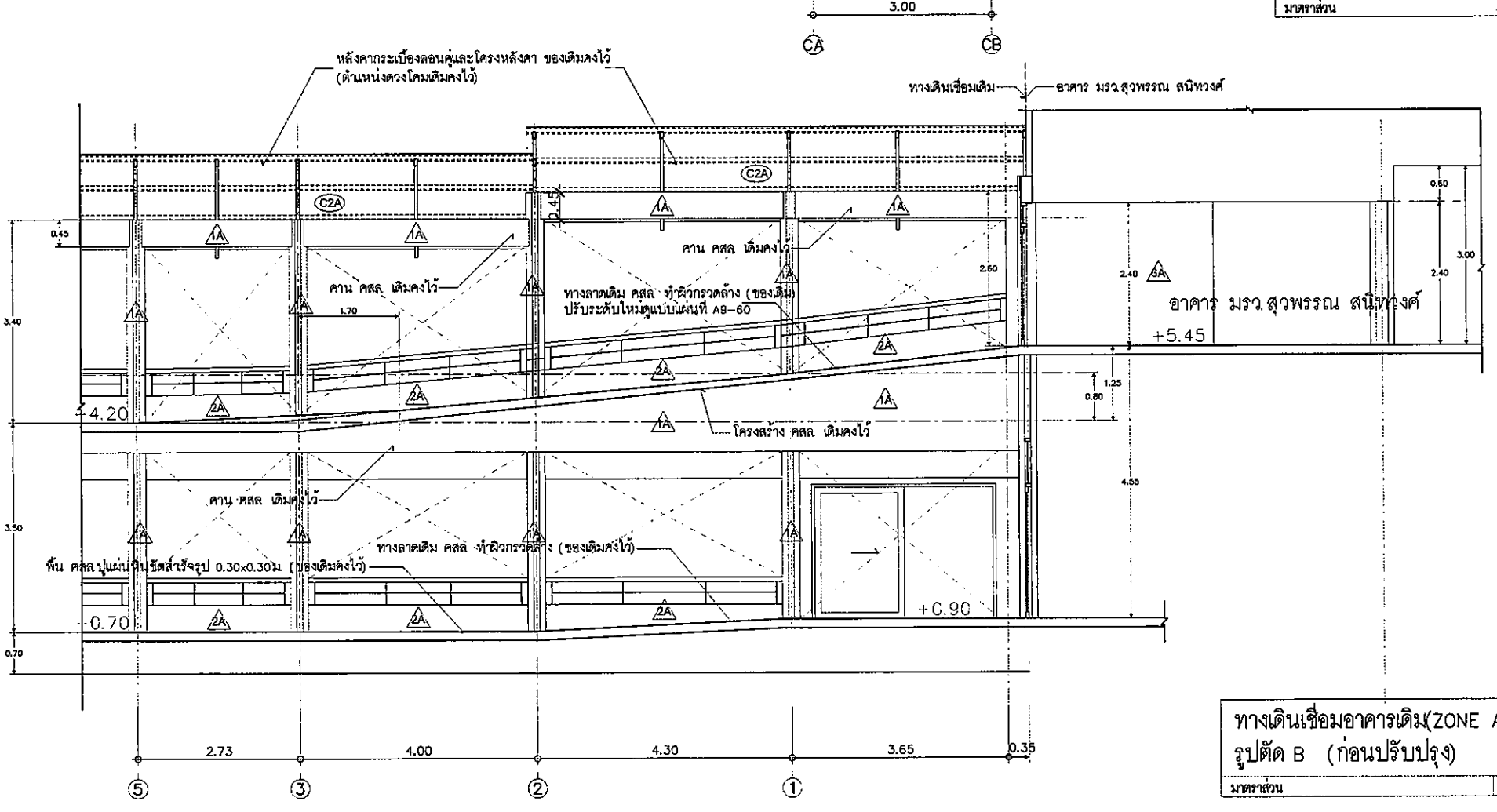

ทางเดินเชื่อมอาคารเดิม(ZONE A.2)
รูปตัด B (ก่อนปรับปรุง)
มาตราส่วน 1 : 50

OWNER

โรงพยาบาลธรรมศาสตร์เฉลิมพระเกียรติ

PROJECT TITLE

โครงการก่อสร้าง
ศูนย์การแพทย์ธรรมศาสตร์
โรงพยาบาลธรรมศาสตร์เฉลิมพระเกียรติ

TPFC

บริษัท ทีพีเอฟซี อินเทลลิเจนซ์ จำกัด
11/1 ซอยสุขุมวิท 22 แขวงคลองเตยเหนือ เขตวัฒนา กรุงเทพมหานคร 10110
โทรศัพท์ 02-261-2101 โทรสาร 02-261-2101 E-mail: info@tpfc.com

บริษัท เอ็มเอส อีทีซี จำกัด
11/1 ซอยสุขุมวิท 22 แขวงคลองเตยเหนือ เขตวัฒนา กรุงเทพมหานคร 10110
โทรศัพท์ 02-261-2101 โทรสาร 02-261-2101 E-mail: info@emstc.com

บริษัท เอ็มเอส อีทีซี จำกัด
11/1 ซอยสุขุมวิท 22 แขวงคลองเตยเหนือ เขตวัฒนา กรุงเทพมหานคร 10110
โทรศัพท์ 02-261-2101 โทรสาร 02-261-2101 E-mail: info@emstc.com

EMSI

บริษัท เอ็มเอส อีทีซี จำกัด
11/1 ซอยสุขุมวิท 22 แขวงคลองเตยเหนือ เขตวัฒนา กรุงเทพมหานคร 10110
โทรศัพท์ 02-261-2101 โทรสาร 02-261-2101 E-mail: info@emstc.com

ผู้บริหารโครงการ	ศิริรัฐ สุนทรพิทักษ์	884197	
สถาปนิก	อลงกรณ์ ศรราชู	9-88463	
	สมบัติ สอนรัมย์	9-88547	
	วันชัย บุญฉวีชัย	8-882087	
	พริษฐ์ ศิริธรรมประเสริฐ	8-882088	
	จิรายุ ชูสุขชาย ณ อยุธยา	8-884706	
	ไพศาล ศิริสิงห์สุวรรณ	8-886725	
	ภูผินทร์ พงษ์วิบูลย์	8-887592	
	ดิถีกันต์ คำขลุ่ย	8-884049	
	นิรุทธ คุงริท	8-8818807	
ผัฒนพจนการ/ควบคุมภายใน	สนธิ ศิริแสงธรรม	9-881132	
วิศวกร	วชิรชาติ ทองเอก		
ผู้เขียน/พิมพ์	ศิริชัย สันตวง		
วิศวกรโครงสร้าง/โยธา	จิรัฐ บุญใจโรจน์	883654	
	ชนธรัตน์ ชูต	8810813	
วิศวกรสถาปัตย์	สุภัทรา สันติธรรม	8887	
กรรมการ	ธรรมชญู พงษ์ภิรมย์	887136	
วิศวกรไฟฟ้า	ทรงยศ นิยมโชค	885193	
	ณัฏฐ์ สิงหนาท	88137343	
วิศวกรเครื่องกล	สุรพงศ์ สุขชัย	883980	
ผู้เขียนระบบ/โสตทัศนอุปกรณ์	ปริญญ์ กลัดดี	8811269	
ภูมิสถาปนิก	นฤต ศึกษ์	8-8886	
	พริษฐ์ โจนส์	8-88128	

REVISIONS	
No.	DESCRIPTION

TITLE

แบบขยาย
ทางเดินเชื่อมอาคาร
(ZONE A.1, A.2)
(รูปตัด A, B)

FILE NO	SCALE
	1:50
DATE ISSUED	20 พฤศจิกายน 2559
DRAWING NO.	TOTAL
A9-51	

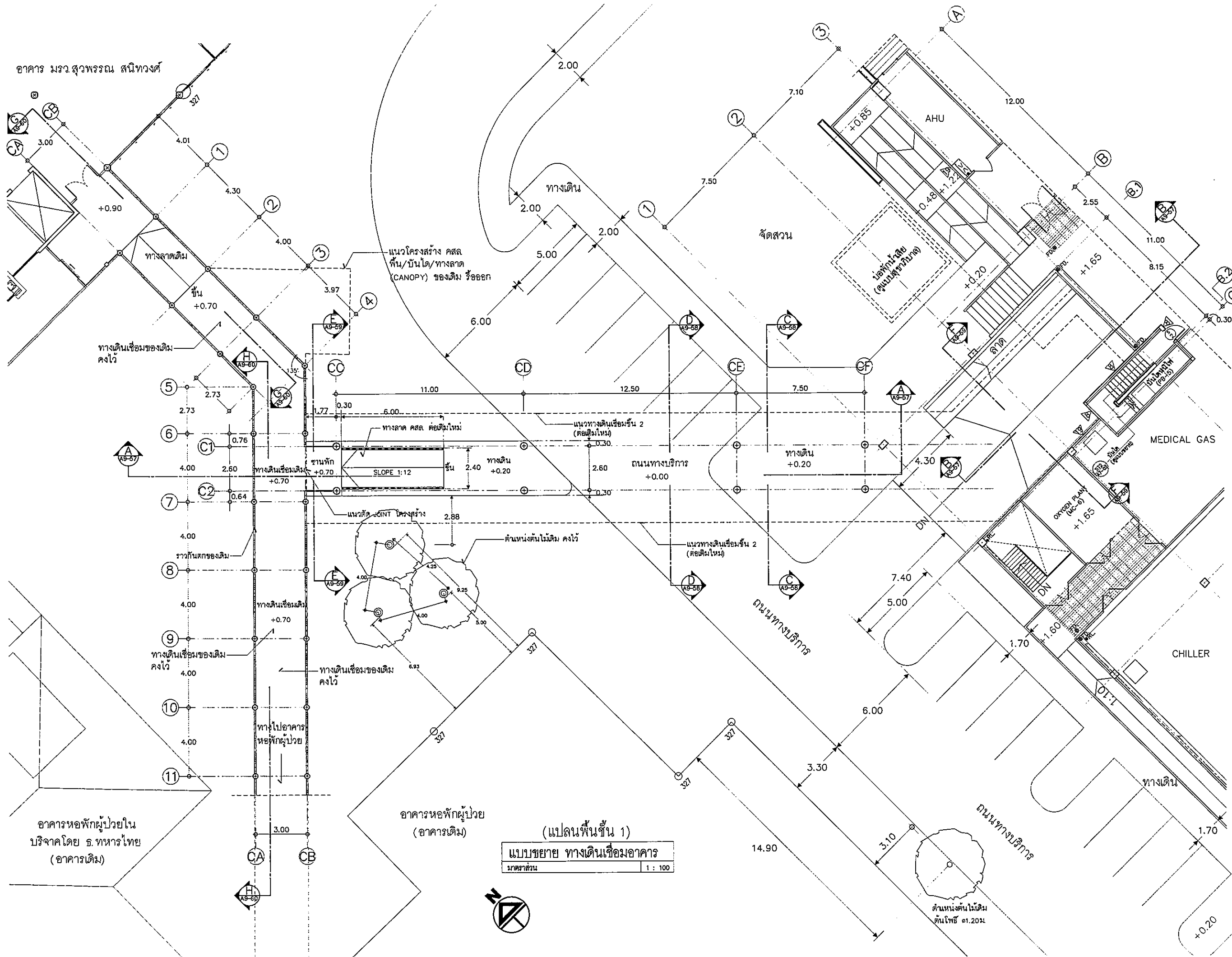

แบบขยาย ทางเดินเชื่อมอาคาร
มาตราส่วน 1 : 100

OWNER
โรงพยาบาลธรรมศาสตร์เฉลิมพระเกียรติ

PROJECT TITLE
โครงการก่อสร้าง
ศูนย์การแพทย์ธรรมศาสตร์
โรงพยาบาลธรรมศาสตร์เฉลิมพระเกียรติ

TPFC
บริษัท ทีพีเอฟ จำกัด
เลขที่ 11/1 ถนนพหลโยธิน แขวงสามยุค เขตพญาไท กรุงเทพมหานคร 10500
โทรศัพท์ 02-262-3323-5 โทรสาร 02-262-3326 E-mail: tpfc@tpfc.com

บริษัท เอ็มซี อีเอ็ม จำกัด
เลขที่ 12 ถนนพหลโยธิน แขวงสามยุค เขตพญาไท กรุงเทพมหานคร 10500
โทรศัพท์ 02-262-3323-2 โทรสาร 02-262-3323 E-mail: emc@emc.com

EMSI
บริษัท เอ็มเอสไอ คอนซัลแตนท์ จำกัด
เลขที่ 22 ถนนพหลโยธิน แขวงสามยุค เขตพญาไท กรุงเทพมหานคร 10500
โทรศัพท์ 02-262-3323-4 โทรสาร 02-262-3323 E-mail: emsi@emsi.com

ผู้บริหารโครงการ	กฤษณ์ สุทธิกุลทศ	884197	
สถาปนิก			
สถาปนิก ควบคุม	ว.ศ.ศ. 483		
สถาปนิก รับผิดชอบ	ว.ศ.ศ. 547		
วิศวกร ควบคุม	ว.ศ.ศ. 2587		
วิศวกร ควบคุมอาคาร	ว.ศ.ศ. 2068		
วิศวกร ควบคุมระบบ	ว.ศ.ศ. 4705		
วิศวกร ควบคุมระบบ	ว.ศ.ศ. 6725		
วิศวกร ควบคุมระบบ	ว.ศ.ศ. 7592		
วิศวกร ควบคุมระบบ	ว.ศ.ศ. 14049		
วิศวกร ควบคุมระบบ	ว.ศ.ศ. 18607		
วิศวกร ควบคุมระบบ	ว.ศ.ศ. 1332		
วิศวกร ควบคุมระบบ	ว.ศ.ศ. 10813		
วิศวกร ควบคุมระบบ	ว.ศ.ศ. 5654		
วิศวกร ควบคุมระบบ	ว.ศ.ศ. 10813		
วิศวกร ควบคุมระบบ	ว.ศ.ศ. 7687		
วิศวกร ควบคุมระบบ	ว.ศ.ศ. 7136		
วิศวกร ควบคุมระบบ	ว.ศ.ศ. 5193		
วิศวกร ควบคุมระบบ	ว.ศ.ศ. 37343		
วิศวกร ควบคุมระบบ	ว.ศ.ศ. 2980		
ผู้ช่วยวิศวกรระบบไฟฟ้า	ปริญญ์ กสิณัน	ว.ศ.ศ. 11269	
ภูมิสถาปนิก			
ภูมิสถาปนิก	ว.ศ.ศ. 886		
ภูมิสถาปนิก	ว.ศ.ศ. 1120		

REVISIONS		
No.	DATE	DESCRIPTION

TITLE
แบบขยาย
ทางเดินเชื่อมอาคาร
(แปลนพื้นที่ 1)

FILE NO
SCALE

DATE ISSUED
20 พฤศจิกายน 2559

DRAWING NO. TOTAL

A9-52

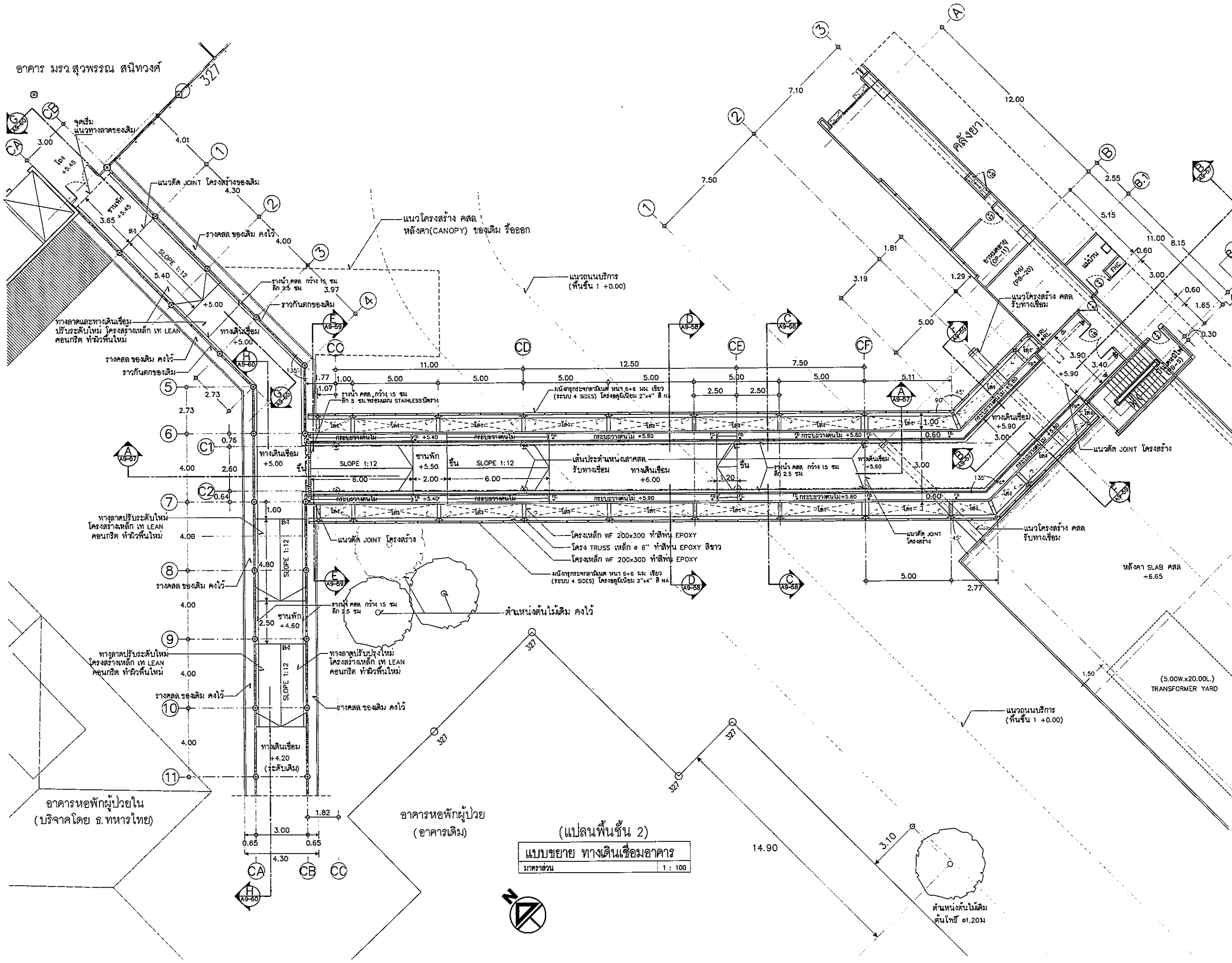

แบบขยาย ทางเดินเชื่อมอาคาร
มาตราส่วน 1 : 100

OWNER		
โรงพยาบาลธรรมศาสตร์เฉลิมพระเกียรติ		
PROJECT TITLE		
โครงการก่อสร้าง ศูนย์การแพทย์ธรรมศาสตร์		
โรงพยาบาลธรรมศาสตร์เฉลิมพระเกียรติ		
บริษัท ทีพีเอฟ จำกัด 15 ซอยสุขุมวิท 21 แขวงคลองเตยเหนือ เขตวัฒนา กรุงเทพฯ 10110 โทรศัพท์ 02-2537200 โทรสาร 02-2537200 E-mail: info@tpfc.com		
บริษัท แอสซี จำกัด 15 ซอยสุขุมวิท 21 แขวงคลองเตยเหนือ เขตวัฒนา กรุงเทพฯ 10110 โทรศัพท์ 02-2537200 โทรสาร 02-2537200 E-mail: info@asii.com		
บริษัท อี.เอ็ม.เอส. สเปซเซอร์ จำกัด 15 ซอยสุขุมวิท 21 แขวงคลองเตยเหนือ เขตวัฒนา กรุงเทพฯ 10110 โทรศัพท์ 02-2537200 โทรสาร 02-2537200 E-mail: info@ems.com		
ผู้บริหารโครงการ	รศ.ดร.จิรายุทธ	
สถาปนิก	รศ.ดร.จิรายุทธ	
สถาปนิก ควบคุม	รศ.ดร.จิรายุทธ	
วิศวกรโยธา	รศ.ดร.จิรายุทธ	
วิศวกรเครื่องกล	รศ.ดร.จิรายุทธ	
วิศวกรไฟฟ้า	รศ.ดร.จิรายุทธ	
วิศวกรสุขาภิบาล	รศ.ดร.จิรายุทธ	
วิศวกรจราจร	รศ.ดร.จิรายุทธ	
วิศวกรโยธา	รศ.ดร.จิรายุทธ	
วิศวกรเครื่องกล	รศ.ดร.จิรายุทธ	
วิศวกรไฟฟ้า	รศ.ดร.จิรายุทธ	
วิศวกรสุขาภิบาล	รศ.ดร.จิรายุทธ	
วิศวกรจราจร	รศ.ดร.จิรายุทธ	
REVISIONS		
No.	DATE	DESCRIPTION
TITLE	แบบขยาย ทางเดินเชื่อมอาคาร (แปลนพื้นชั้น 2)	
FILE NO	SCALE	
DATE ISSUED	20 พฤษภาคม 2559	
DRAWING NO.	TOTAL	
A9-53		

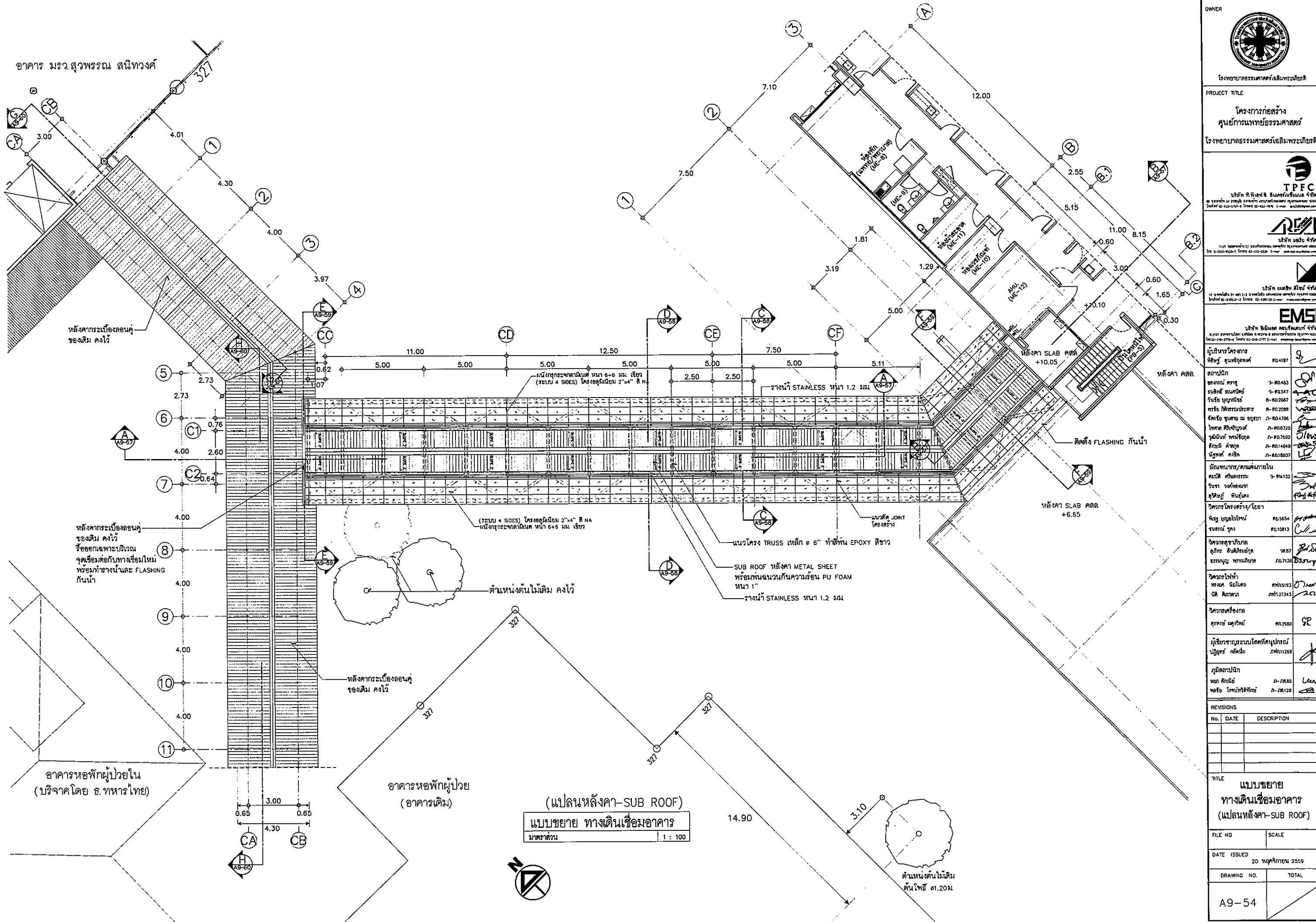

OWNER: โรงพยาบาลธรรมศาสตร์เฉลิมพระเกียรติ

PROJECT TITLE: โครงการก่อสร้าง ศูนย์การแพทย์ธรรมศาสตร์ โรงพยาบาลธรรมศาสตร์เฉลิมพระเกียรติ

TPFC บริษัท ทีพีเอฟ ซี. อิมพอร์ต จำกัด

EMSI บริษัท อีเอ็มเอส คอมพิวเตอร์ จำกัด

ผู้บริหารโครงการ	วิศิษฐ์ ชุมชัยสุพรรณ	รชย 4187
สถาปนิก	ดร.อภิสรา ธรรมศาสตร์	ร-ธศ483
สถาปนิก อนุโมทย์	อนุโมทย์ ธรรมศาสตร์	ร-ธศ487
วิศวกร อนุโมทย์	อนุโมทย์ ธรรมศาสตร์	ร-ธศ2087
วิศวกร อนุโมทย์	อนุโมทย์ ธรรมศาสตร์	ร-ธศ2088
วิศวกร อนุโมทย์	อนุโมทย์ ธรรมศาสตร์	ร-ธศ4706
วิศวกร อนุโมทย์	อนุโมทย์ ธรรมศาสตร์	ร-ธศ6725
วิศวกร อนุโมทย์	อนุโมทย์ ธรรมศาสตร์	ร-ธศ7592
วิศวกร อนุโมทย์	อนุโมทย์ ธรรมศาสตร์	ร-ธศ14049
วิศวกร อนุโมทย์	อนุโมทย์ ธรรมศาสตร์	ร-ธศ18807
วิศวกร อนุโมทย์	อนุโมทย์ ธรรมศาสตร์	ร-ธศ132
วิศวกร อนุโมทย์	อนุโมทย์ ธรรมศาสตร์	รชย 5854
วิศวกร อนุโมทย์	อนุโมทย์ ธรรมศาสตร์	รชย 10813
วิศวกร อนุโมทย์	อนุโมทย์ ธรรมศาสตร์	รชย 2887
วิศวกร อนุโมทย์	อนุโมทย์ ธรรมศาสตร์	รชย 7136
วิศวกร อนุโมทย์	อนุโมทย์ ธรรมศาสตร์	รชย 5193
วิศวกร อนุโมทย์	อนุโมทย์ ธรรมศาสตร์	รชย 37343
วิศวกร อนุโมทย์	อนุโมทย์ ธรรมศาสตร์	รชย 2980
ผู้เขียนแบบ	อนุโมทย์ ธรรมศาสตร์	รชย 11259
ผู้ตรวจสอบ	อนุโมทย์ ธรรมศาสตร์	ร-รชย 88
ผู้ควบคุม	อนุโมทย์ ธรรมศาสตร์	ร-รชย 128

No.	DATE	DESCRIPTION

TITLE: **แบบขยาย ทางเดินเชื่อมอาคาร (แปลนหลังคา-SUB ROOF)**

FILE NO: SCALE:

DATE ISSUED: 20 พฤษภาคม 2559

DRAWING NO. TOTAL:

A9-54

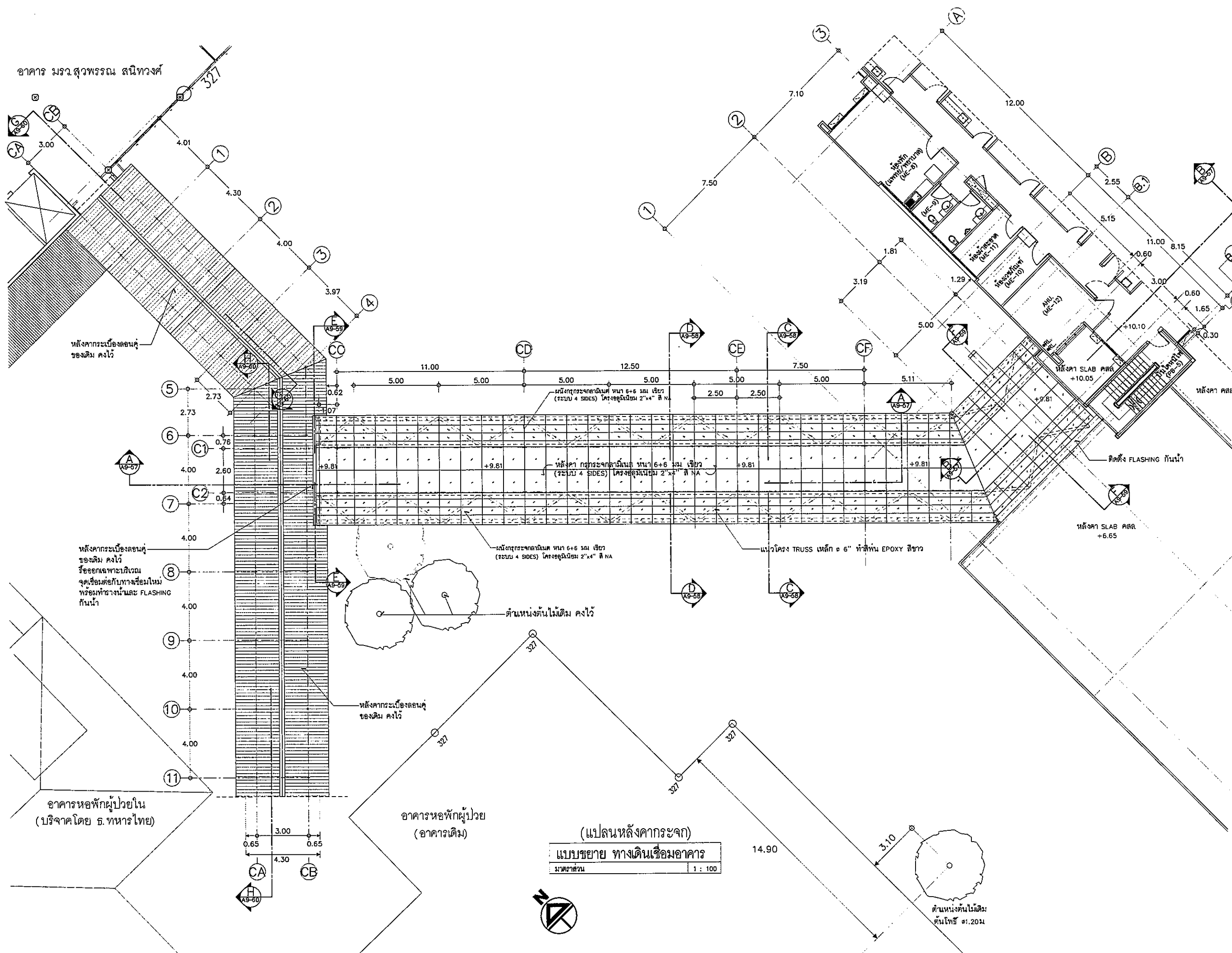

โรงพยาบาลนครราชสีมาโรงพยาบาล

PROJECT TITLE

**โครงการก่อสร้าง
ศูนย์การแพทย์รวมศาสตร์**

โรงพยาบาลนครราชสีมาเฉลิมพระเกียรติ

TPFC
บริษัท ทีพีเอฟซี จำกัด
เลขที่ 44/1 หมู่ 4 ต.หนองบัว อ.เมือง จ.นครราชสีมา 30000
โทรศัพท์ 043-821-111 โทรสาร 043-821-111

ASIA
บริษัท เอเชีย จำกัด
เลขที่ 105 หมู่ 2 ต.หนองบัว อ.เมือง จ.นครราชสีมา 30000
โทรศัพท์ 043-821-111 โทรสาร 043-821-111

EMS
บริษัท อีเอ็มเอส จำกัด
เลขที่ 105 หมู่ 2 ต.หนองบัว อ.เมือง จ.นครราชสีมา 30000
โทรศัพท์ 043-821-111 โทรสาร 043-821-111

ชื่อ	ตำแหน่ง	ชื่อ	ตำแหน่ง
ผู้จัดการโครงการ	KS4197	สถาปนิก	
วิศวกรควบคุม		สถาปนิก	KS4197
ช่างเทคนิค		ช่างเทคนิค	KS4197
ช่างเขียน		ช่างเขียน	KS4197
ช่างสำรวจ		ช่างสำรวจ	KS4197
ช่างคำนวณ		ช่างคำนวณ	KS4197
ช่างพิมพ์		ช่างพิมพ์	KS4197
ช่างเชื่อม		ช่างเชื่อม	KS4197
ช่างสี		ช่างสี	KS4197
ช่างทาสี		ช่างทาสี	KS4197
ช่างไม้		ช่างไม้	KS4197
ช่างเหล็ก		ช่างเหล็ก	KS4197
ช่างไฟฟ้า		ช่างไฟฟ้า	KS4197
ช่างประปา		ช่างประปา	KS4197
ช่างเครื่องจักร		ช่างเครื่องจักร	KS4197
ช่างเดินท่อ		ช่างเดินท่อ	KS4197
ช่างช่าง		ช่างช่าง	KS4197

No.	DATE	DESCRIPTION

FILE NO

SCALE

DATE ISSUED

20 พฤศจิกายน 2559

DRAWING NO.

TOTAL

แบบขยาย
ทางเดินเชื่อมอาคาร
(แปลนหลังคากระจก)

FILE NO: A9-55

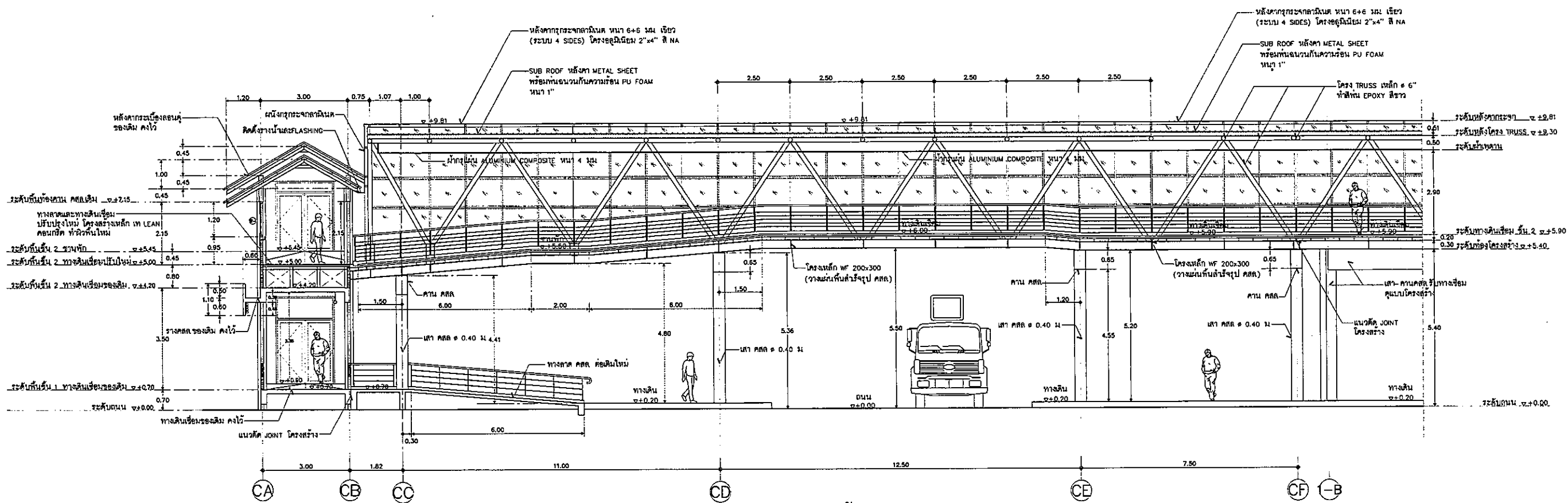

รูปตัด A
1:75

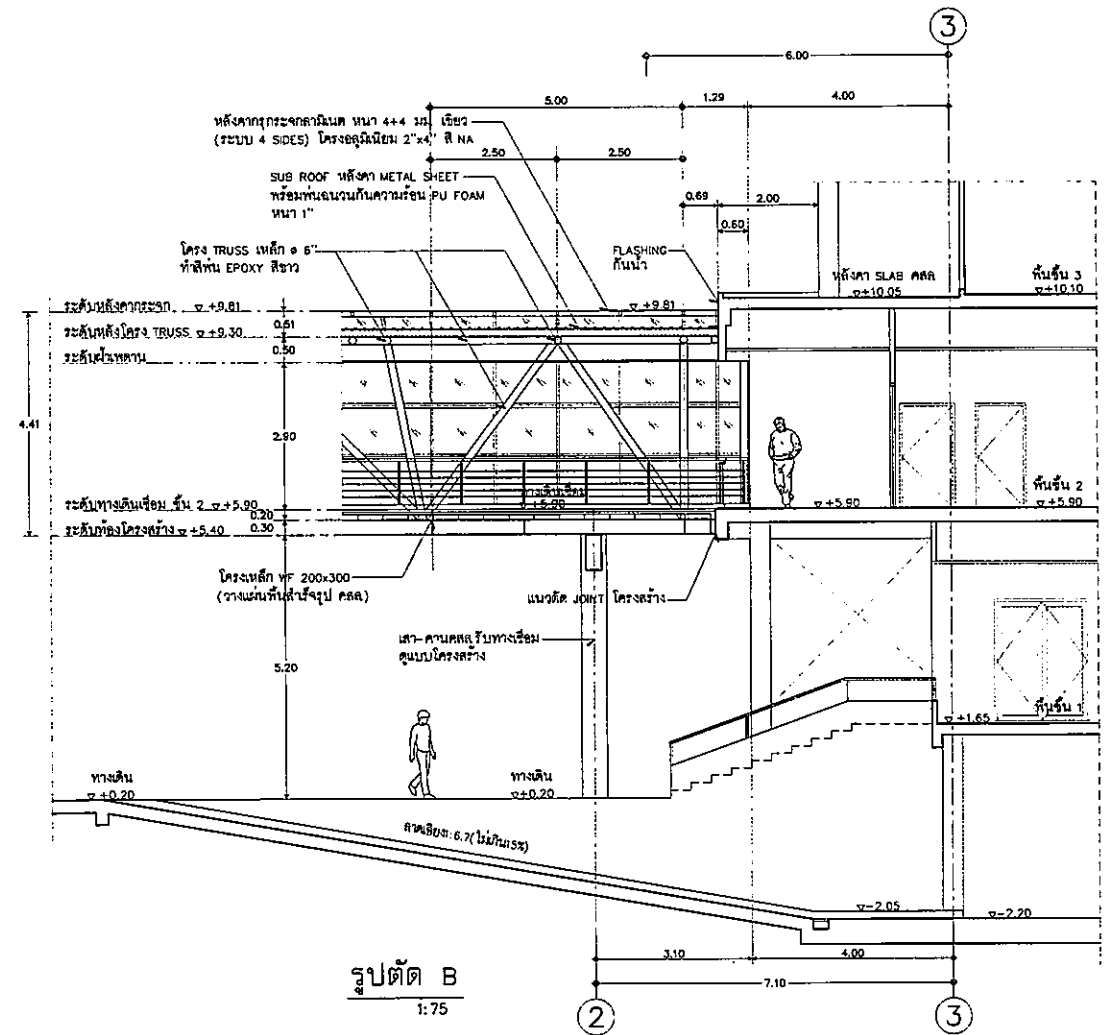

รูปตัด B
1:75

OWNER:

PROJECT TITLE: โครงการก่อสร้าง ศูนย์การแพทย์ธรรมศาสตร์

โครงการพยาบาลธรรมศาสตร์เฉลิมพระเกียรติ

TPFC บริษัท ทีพีเอฟซี จำกัด

บริษัท เอ็มเอส จำกัด

EMSI บริษัท เอ็มเอส จำกัด

ผู้บริหารโครงการ	ศส.4197	
สถาปนิก		
ออกแบบ ควบคุม	ท-ศส.483	
งานเขียน ควบคุมเขียน	ท-ศส.547	
รับเขียน ควบคุมเขียน	ท-ศส.2087	
ทำแบบ ควบคุมเขียน	ท-ศส.2088	
จัดซื้อ จัดหา ควบคุมเขียน	ท-ศส.4706	
โหนด ควบคุมเขียน	ท-ศส.8725	
ผู้พิมพ์ ควบคุมเขียน	ท-ศส.7592	
นักเขียน ควบคุมเขียน	ท-ศส.14048	
ผู้พิมพ์ ควบคุมเขียน	ท-ศส.18607	
วิศวกรโครงการ/ควบคุมภายใน	ท-ศส.1132	
วิศวกรโครงการ/โยธา		
วิศวกรโยธา	ศส.5654	
ช่างเขียน	ศส.10813	
วิศวกรสุขาภิบาล		
ช่างเขียน	ศส.87	
ช่างเขียน	ศส.7136	
วิศวกรไฟฟ้า		
ช่างเขียน	ศส.5193	
ช่างเขียน	ศส.37343	
วิศวกรเครื่องกล		
ช่างเขียน	ศส.3980	
ผู้เขียนระบบโครงสร้าง		
ช่างเขียน	ศส.11269	
ภูมิสถาปนิก		
ช่างเขียน	ท-ศส.866	
ช่างเขียน	ท-ศส.18128	

REVISIONS	
No.	DATE DESCRIPTION

TITLE: แบบขยาย ทางเดินเชื่อมอาคาร (รูปตัด A, B)

FILE NO: SCALE:

DATE ISSUED: 20 พฤศจิกายน 2559

DRAWING NO. TOTAL:

A9-56

OWNER



โรงพยาบาลธรรมศาสตร์เฉลิมพระเกียรติ

PROJECT TITLE

























โครงการก่อสร้าง
ศูนย์กายภาพบำบัดธรรมศาสตร์

โรงพยาบาลธรรมศาสตร์เฉลิมพระเกียรติ

TPFC
บริษัท ทีพีเอฟซี จำกัด
เลขที่ ๒๒๖ ถนนวิภาวดีรังสิต แขวงจตุจักร เขตจตุจักร กรุงเทพฯ ๑๐๓๐๑
โทรศัพท์ ๐๒-๒๖๕๖๖๖๖ โทรสาร ๐๒-๒๖๕๖๖๖๖

REFA
บริษัท เอ็มพี 4 จำกัด
เลขที่ ๒๒๖ ถนนวิภาวดีรังสิต แขวงจตุจักร เขตจตุจักร กรุงเทพฯ ๑๐๓๐๑
โทรศัพท์ ๐๒-๒๖๕๖๖๖๖ โทรสาร ๐๒-๒๖๕๖๖๖๖

EMS
บริษัท เอ็มเอส วิศวกรรม จำกัด
เลขที่ ๑๑๑ ถนนวิภาวดีรังสิต แขวงจตุจักร เขตจตุจักร กรุงเทพฯ ๑๐๓๐๑
โทรศัพท์ ๐๒-๒๖๕๖๖๖๖ โทรสาร ๐๒-๒๖๕๖๖๖๖

ผู้บริหารโครงการ	กษิ ๒๕๑๗	
สถาปนิก	๒๕๑๗	
ช่างเทคนิค	๒๕๑๗	
ช่างเขียน	๒๕๑๗	
ช่างควบคุม	๒๕๑๗	
ช่างสำรวจ	๒๕๑๗	
ช่างโยธา	๒๕๑๗	
ช่างไฟฟ้า	๒๕๑๗	
ช่างเครื่องกล	๒๕๑๗	
ช่างสุขาภิบาล	๒๕๑๗	
ช่างสิ่งแวดล้อม	๒๕๑๗	
ช่างความปลอดภัย	๒๕๑๗	
ช่างควบคุม	๒๕๑๗	
ช่างเขียน	๒๕๑๗	
ช่างควบคุม	๒๕๑๗	
ช่างเขียน	๒๕๑๗	
ช่างควบคุม	๒๕๑๗	
ช่างเขียน	๒๕๑๗	
ช่างควบคุม	๒๕๑๗	
ช่างเขียน	๒๕๑๗	
ช่างควบคุม	๒๕๑๗	
ช่างเขียน	๒๕๑๗	
ช่างควบคุม	๒๕๑๗	
ช่างเขียน	๒๕๑๗	

REVISIONS

No.	DATE	DESCRIPTION

TITLE

แบบขยาย
ทางเดินเชื่อมอาคาร
(รูปตัด C,D)

FILE NO

SCALE

DATE ISSUED

20 พฤศจิกายน 2559

DRAWING NO.

TOTAL

A9-57

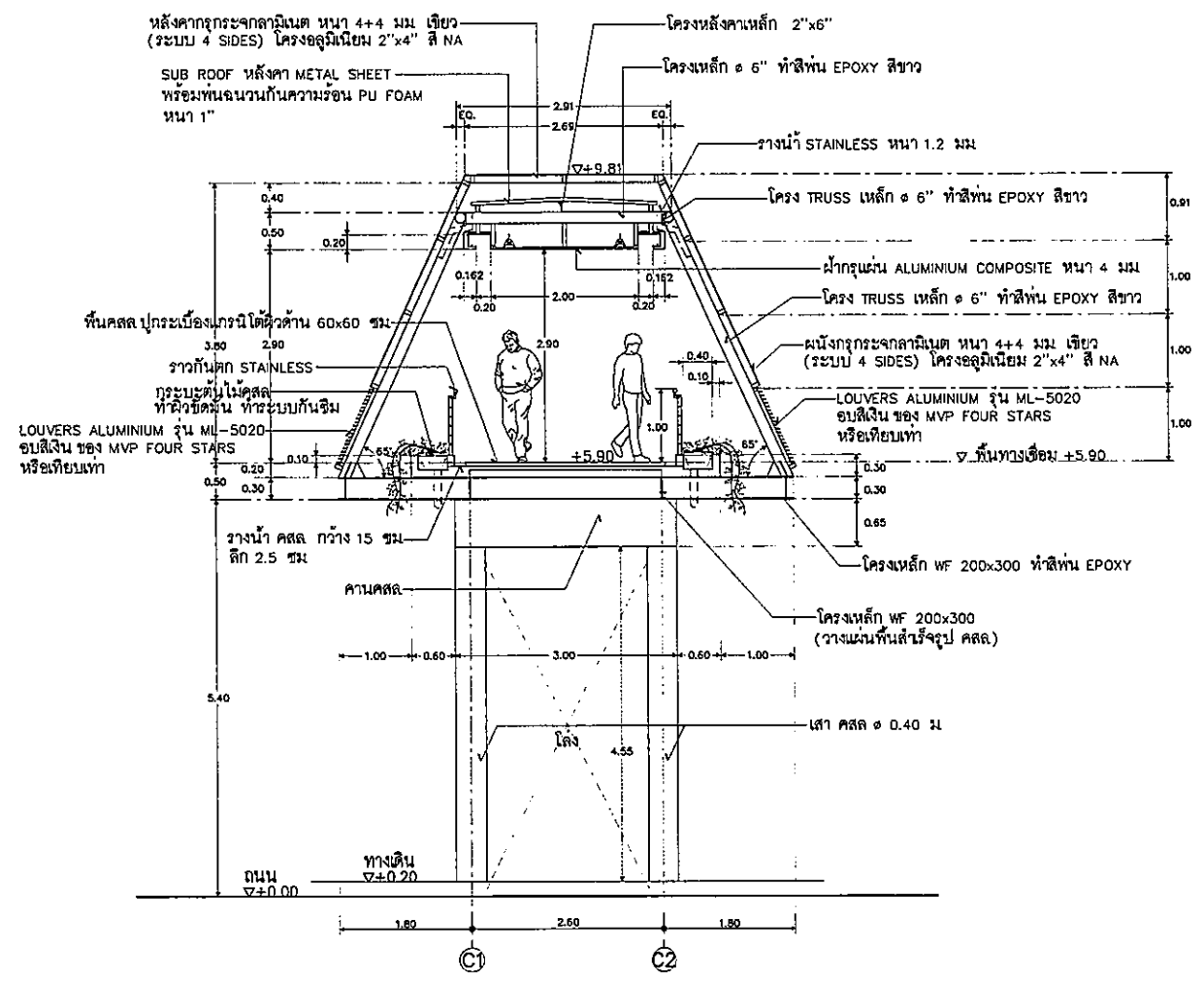

รูปตัด C
1:50

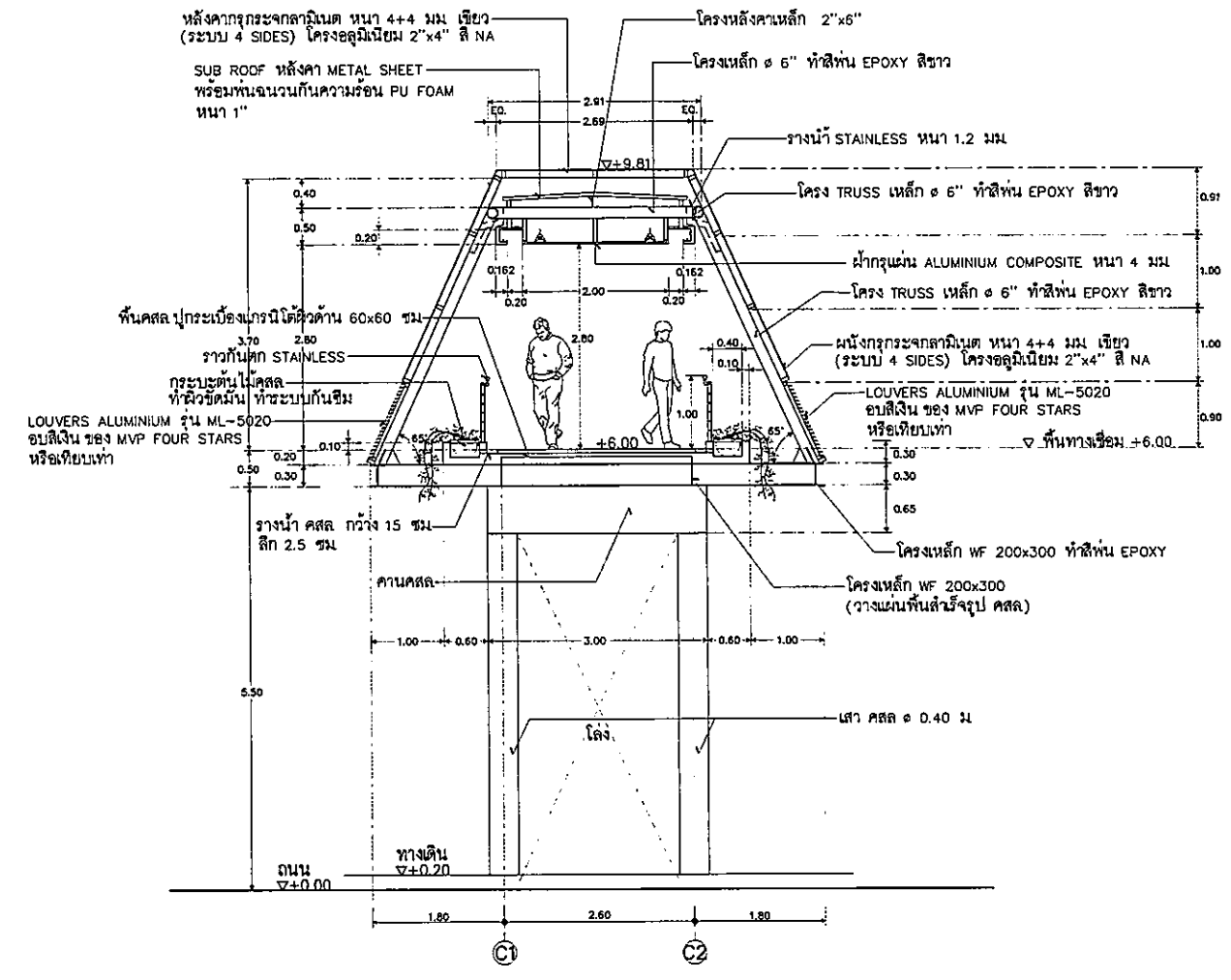

รูปตัด D
1:50

OWNER



โรงพยาบาลธรรมศาสตร์เฉลิมพระเกียรติ

PROJECT TITLE

โครงการก่อสร้าง
ศูนย์การแพทย์ธรรมศาสตร์

โรงพยาบาลธรรมศาสตร์เฉลิมพระเกียรติ

TPFC

บริษัท ทีพีเอฟซี จำกัด
25 ซอยพหลโยธิน 47 แขวงสามเสนนอก เขตห้วยขวาง กรุงเทพฯ 10310
โทรศัพท์ 02-552-4525 โทรสาร 02-552-4526 E-mail: tpfc@tpfc.com.th

บริษัท เอ็มเอส จำกัด
11/1 ซอยสุขุมวิท 23 แขวงคลองเตยเหนือ เขตวัฒนา กรุงเทพฯ 10110
โทรศัพท์ 02-255-8233 โทรสาร 02-255-8234 E-mail: ems@ems.com.th

EMSI

บริษัท เอ็มเอสที คอนซัลแตนท์ จำกัด
11/21 ซอยพหลโยธิน 47 แขวงสามเสนนอก เขตห้วยขวาง กรุงเทพฯ 10310
โทรศัพท์ 02-552-8775 โทรสาร 02-552-3377 E-mail: ems@ems.com.th

ผู้บริหารโครงการ	กฤษณ์ สุขพิทักษ์	88.4197	
สถาปนิก	อลงกรณ์ ศรชัย	ท-88.483	
สถาปนิก รับผิดชอบ	ธนชาติ สมศักดิ์	ท-88.547	
ช่างเขียน	บุญญเกียรติ	ท-88.2087	
ช่างเขียน	วิไลวรรณประไพ	ท-88.2088	
ช่างเขียน	ศุภมาส ณ สุพรรณ	ท-88.4706	
ช่างเขียน	ไพศาล สิงห์ชูพงษ์	ท-88.5725	
ช่างเขียน	กฤษณ์ กฤษณ์	ท-88.7592	
ช่างเขียน	อัษฎมัย ศักดิ์	ท-88.14048	
ช่างเขียน	นิรมล ศรีจิต	ท-88.18807	
หัวหน้าช่างเทคนิค/ควบคุมภายใน	สมศักดิ์ สมประสงค์	ท-88.1132	
วิศวกรโครงสร้าง	วิมลรา จงษ์ชอนก		
วิศวกรโครงสร้าง/โยธา	กฤษณ์ สุขพิทักษ์		
วิศวกรโยธา	ศุภมาส ณ สุพรรณ	88.5654	
ช่างเขียน	วิมลรา จงษ์ชอนก	88.10813	
วิศวกรสุขาภิบาล	ศุภมาส ณ สุพรรณ	88.87	
วิศวกรสุขาภิบาล	นิรมล ศรีจิต	88.7136	
วิศวกรไฟฟ้า	พงษ์ศ นิธิไพศาล	88.15183	
วิศวกรไฟฟ้า	ณัฐ ศักดิ์	88.37343	
วิศวกรเครื่องกล	ศุภมาส ณ สุพรรณ	88.3980	
ผู้เขียนรายละเอียดที่ศูนย์การแพทย์	ปฏิพัทธ์ กัลลิ้น	88.11269	
ผู้ตรวจสอบ	ณัฐ ศักดิ์	88.886	
ผู้ตรวจสอบ	วิมลรา จงษ์ชอนก	88.8126	

REVISIONS		
No.	DATE	DESCRIPTION
TITLE		
แบบขยาย ทางเดินเชื่อมอาคาร (รูปตัด E,F)		
FILE NO	SCALE	
DATE ISSUED	20 พฤศจิกายน 2559	
DRAWING NO.	TOTAL	
A9-58		

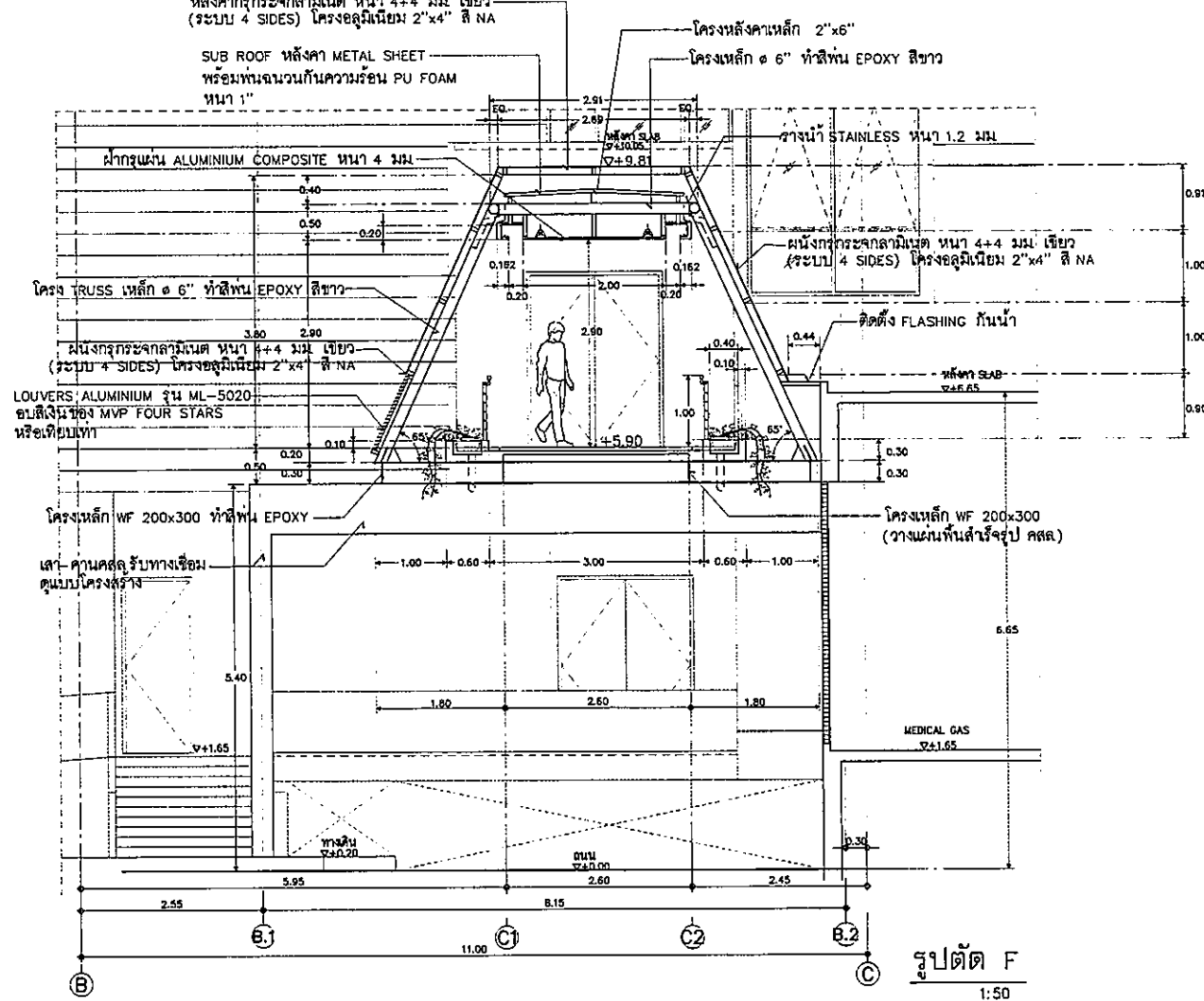
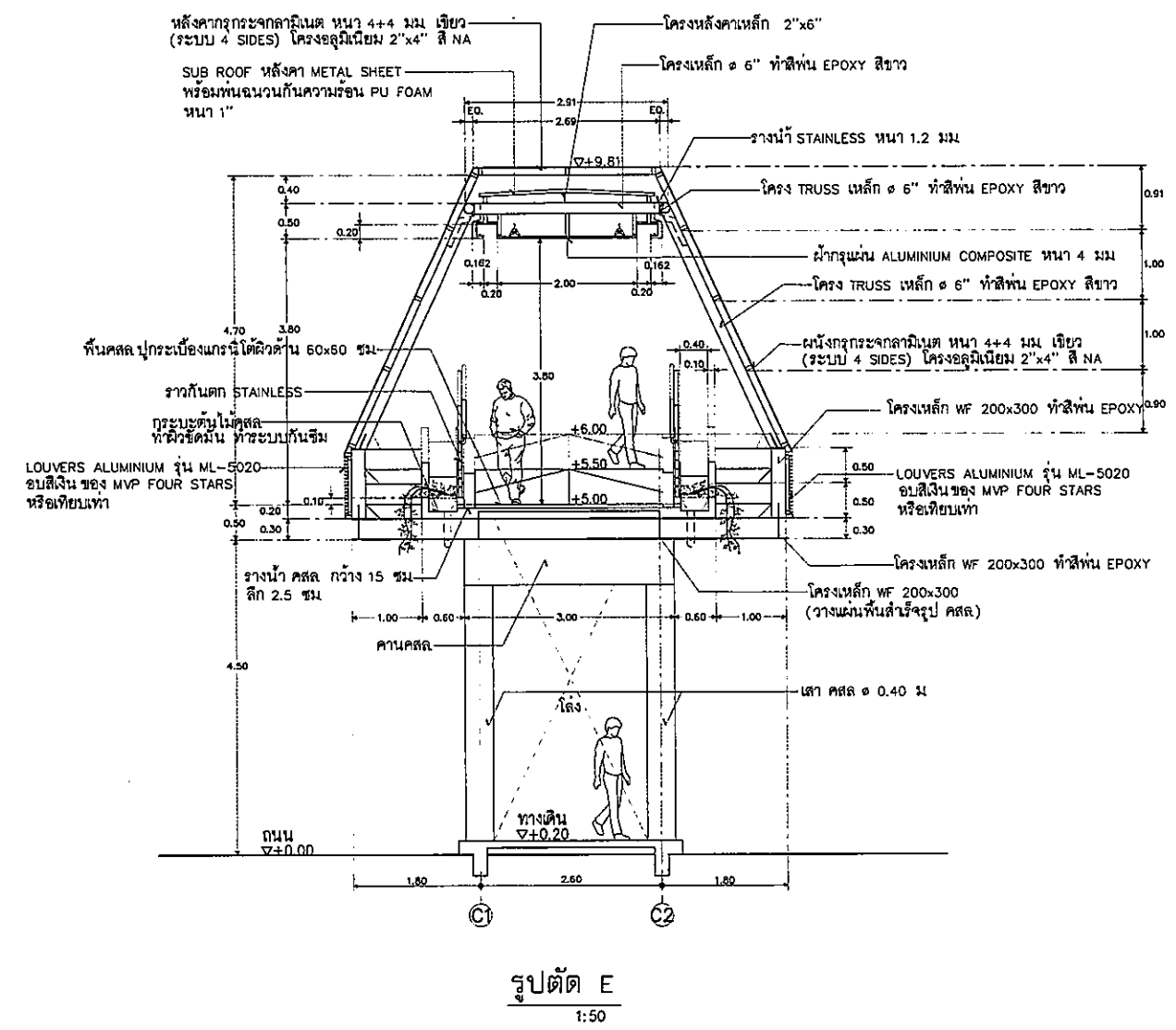

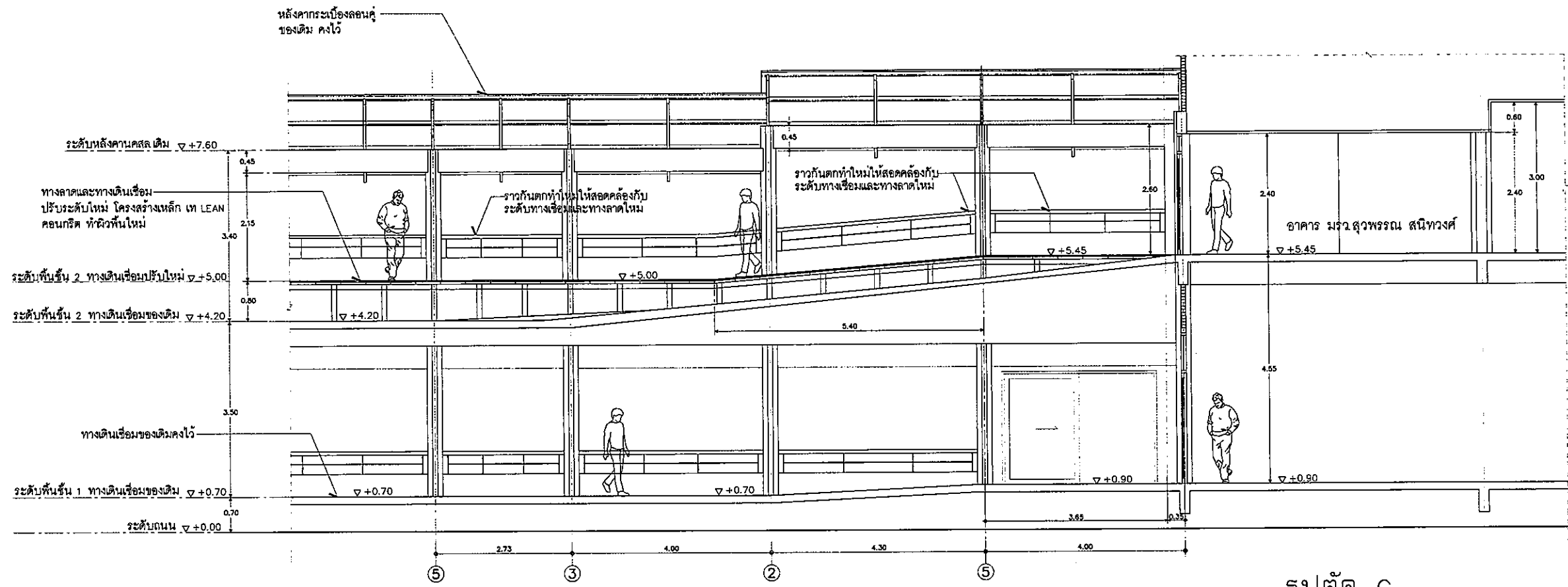

รูปตัด G
1:50

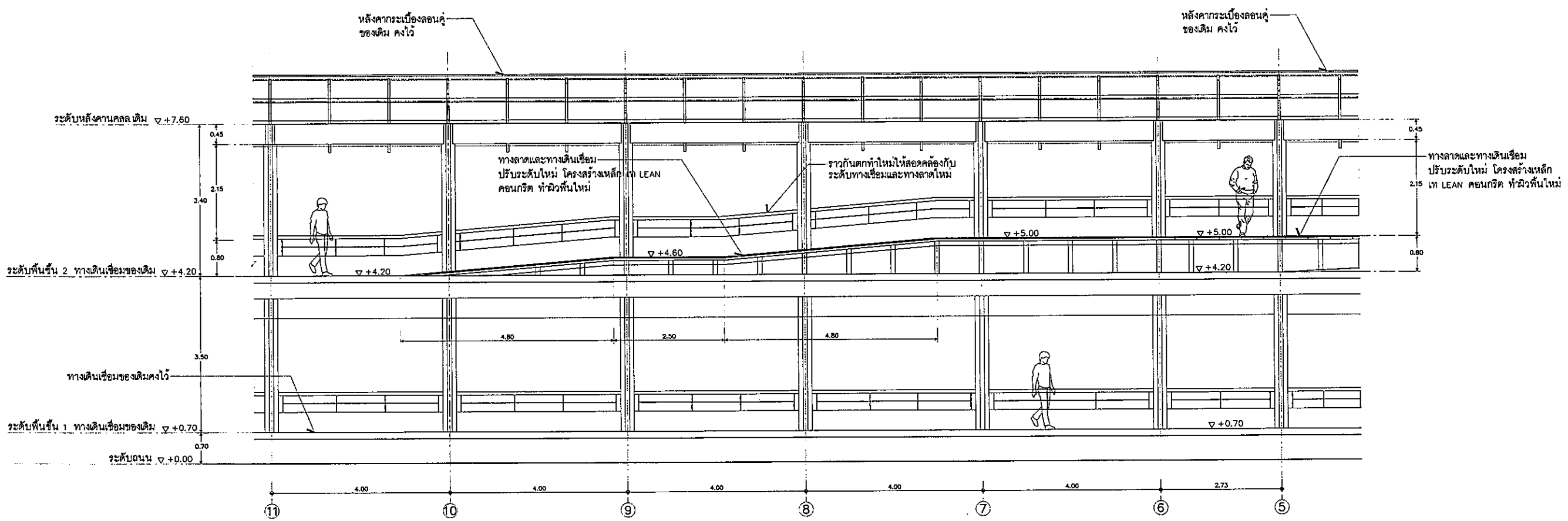

รูปตัด H
1:50

OWNER



โรงพยาบาลธรรมศาสตร์เฉลิมพระเกียรติ

PROJECT TITLE

โครงการก่อสร้าง
ศูนย์การแพทย์ธรรมศาสตร์
โรงพยาบาลธรรมศาสตร์เฉลิมพระเกียรติ

TPFC

บริษัท ทีพีเอฟซี จำกัด
11/1 ซอยพหลโยธิน 22 แขวงพญาไท เขตพญาไท กรุงเทพมหานคร 10600
โทรศัพท์ 02-262-1234 โทรสาร 02-262-1234 E-mail: info@tpfc.com

บริษัท เอ็มเอส จำกัด

11/1 ซอยพหลโยธิน 22 แขวงพญาไท เขตพญาไท กรุงเทพมหานคร 10600
โทรศัพท์ 02-262-1234 โทรสาร 02-262-1234 E-mail: info@ems.com

บริษัท เอ็มเอส จำกัด

11/1 ซอยพหลโยธิน 22 แขวงพญาไท เขตพญาไท กรุงเทพมหานคร 10600
โทรศัพท์ 02-262-1234 โทรสาร 02-262-1234 E-mail: info@ems.com

EMSI

บริษัท เอ็มเอส จำกัด

11/1 ซอยพหลโยธิน 22 แขวงพญาไท เขตพญาไท กรุงเทพมหานคร 10600
โทรศัพท์ 02-262-1234 โทรสาร 02-262-1234 E-mail: info@ems.com

ผู้ควบคุมโครงการ	สมิทธิ์ ชุมภูกิจ	SM4157	
สถาปนิก	อลงกรณ์ ศราวุธ	SM483	
รังษิณี สมภักดิ์	SM547		
วัชรวิทย์ บุญนาค	SM2087		
พรชัย พิธีกรรมประเสริฐ	SM2088		
ณัฐชัย ชุมสาย ณ อยุธยา	SM4706		
ไพศาล สิริกิจวัฒน์	SM6725		
ภูสิรินทร์ พงษ์วิเศษ	SM7592		
ลลิตา ศักดิ์สุข	SM14048		
ณัฐพร ศศิณี	SM18807		
ผู้อำนวยการ/ควบคุมภายใน	สมิทธิ์ ชุมภูกิจ	SM1132	
วิภา วรรณธรรม	SM1132		
วิภาวรรณ	SM1132		
ศุภิชัย พันธุ์แดง	SM1132		
วิศวกรโครงสร้าง/โยธา	คิงกู บุญสวัสดิ์	SM5654	
รณกรณ์ รุณ	SM10813		
วิศวกรสถาปัตยกรรม	ศุภิชัย พันธุ์แดง	SM1132	
รณกรณ์ รุณ	SM1132		
วิศวกรไฟฟ้า	ทรงยศ ชัยโมล	SM15193	
ณัฐ ศักดิ์สุข	SM17343		
วิศวกรเครื่องกล	ศุภิชัย พันธุ์แดง	SM3980	
ผู้เขียนระบบสารสนเทศภูมิศาสตร์	ปัฐกร กสิณ	SM11259	
ภูมิสถาปนิก	นพด ศักดิ์	SM7886	
พรชัย ใจนันทสิทธิ์	SM78128		

REVISIONS

No.	DATE	DESCRIPTION

TITLE

แบบขยาย
ทางเดินเชื่อมอาคาร
(รูปตัด G,H)

FILE NO

SCALE

1:50

DATE ISSUED

20 พฤศจิกายน 2559

DRAWING NO.

TOTAL

A9-59

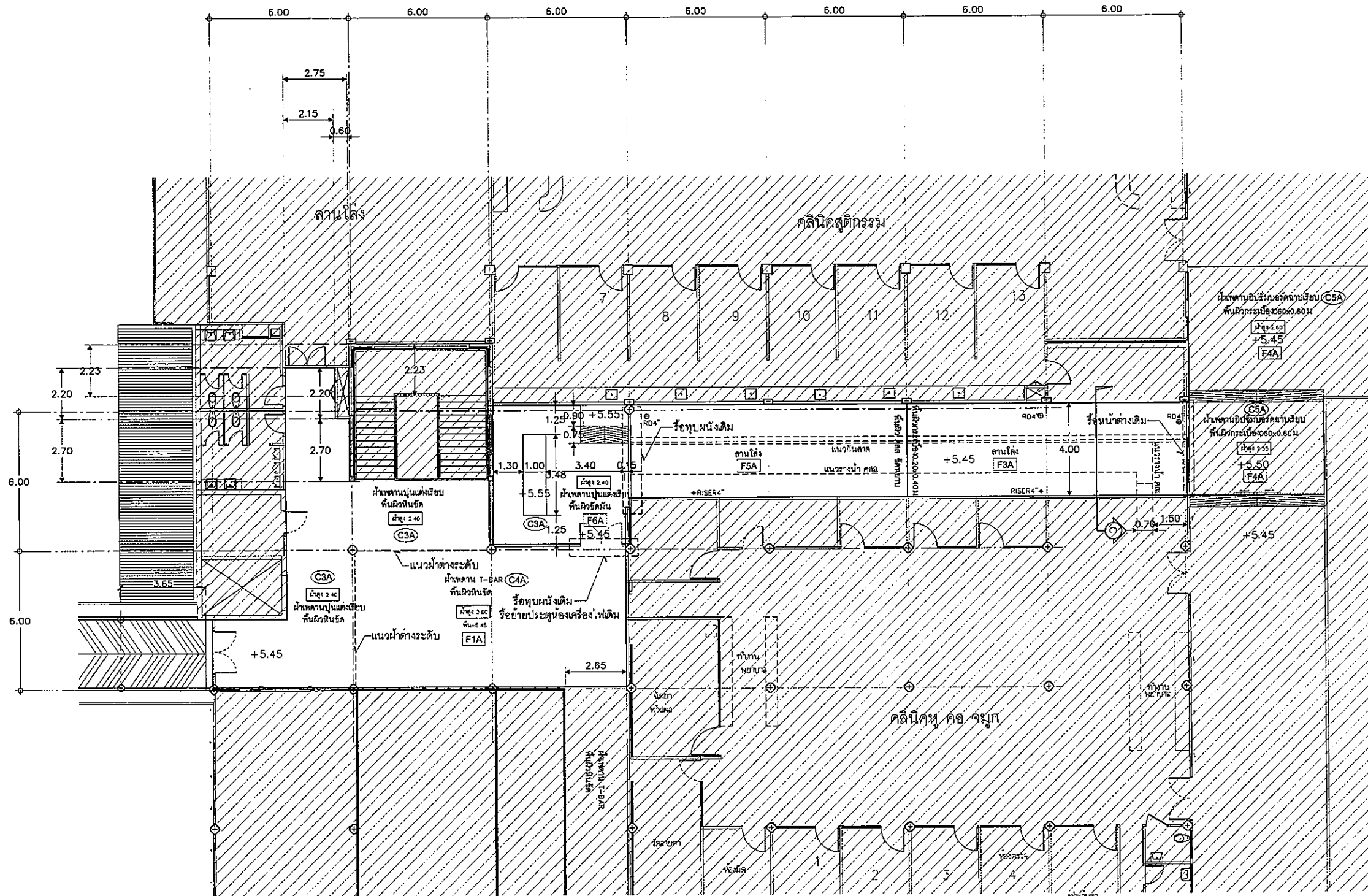

ทางเดินเชื่อมอาคารเดิม (ZONE B)
 แปลนพื้นที่ชั้น 2 (แสดงการรื้อถอน)
 มัดรวมส่วน 1 : 100

สัญลักษณ์	รายละเอียด
งานพื้น	
ท F1A	พื้น วัสดุ ปูแผ่นหินขัดดำรูปขนาด ขนาด 0.30x0.30ม
ท F2A	พื้น วัสดุ ทำผิวทรายล้าง
ท F3A	พื้น วัสดุ ปูกระเบื้องเซรามิก ขนาด 0.20x0.40ม
ท F4A	พื้น วัสดุ ปูกระเบื้องเซรามิก ขนาด 0.60x0.60ม
ท F5A	พื้น วัสดุ ทำผิวขัดหยาบ
ท F6A	พื้น วัสดุ ทำผิวขัดมันเรียบ

สัญลักษณ์	รายละเอียด
งานผนัง	
ผ A1	ผนัง วัสดุ/เสา/คาน จากปูนเรียบทาสีน้ำอะครีลิก ชนิดทากายนอก
ผ A2	ผนังก่ออิฐ จากปูนเรียบทาสีน้ำอะครีลิก ชนิดทากายนอก
ผ A3	ผนัง วัสดุ/เสา/คาน จากปูนเรียบทาสีน้ำอะครีลิก ชนิดทากายใน
ผ A4	ผนังก่ออิฐ จากปูนเรียบทาสีน้ำอะครีลิก ชนิดทากายใน

สัญลักษณ์	รายละเอียด
งานฝ้าเพดาน	
ผ C1A	ฝ้าเพดานท้องพื้น วัสดุ แต่งผิวเรียบทาสีน้ำอะครีลิก ชนิดทากายนอก
ผ C2A	ฝ้าเพดาน ไซวโครงสร้างเหล็ก (ทาสีน้ำเงิน)
ผ C3A	ฝ้าเพดานท้องพื้น วัสดุ แต่งผิวเรียบทาสีน้ำอะครีลิก ชนิดทากายใน
ผ C4A	ฝ้าเพดาน T-BAR โครงสร้างเหล็กชุบสังกะสี 0.60x0.60ม# ทาสีน้ำอะครีลิกชนิดทากายใน
ผ C5A	ฝ้าเพดานยิปซัมบอร์ดจากยิปซัม โครงสร้างเหล็กชุบสังกะสี ทาสีน้ำอะครีลิกชนิดทากายใน
ผ C6A	ฝ้าเพดานระแนงไม้ ทาสีน้ำอะครีลิกชนิดทากายนอก

OWNER

โรงพยาบาลธรรมศาสตร์เฉลิมพระเกียรติ

PROJECT TITLE

โครงการก่อสร้าง
ศูนย์การแพทย์ธรรมศาสตร์

โรงพยาบาลธรรมศาสตร์เฉลิมพระเกียรติ

TPFC

บริษัท ทีพีเอฟซี จำกัด
11/1 ซอยสุขุมวิท 23 แขวงคลองเตย เขตคลองเตย กรุงเทพมหานคร 10110
โทรศัพท์ 02-2622-2121 โทรสาร 02-2622-2122 E-mail: tpfc@tpfc.com

บริษัท เอ็มเอส จำกัด
11/1 ซอยสุขุมวิท 23 แขวงคลองเตย เขตคลองเตย กรุงเทพมหานคร 10110
โทรศัพท์ 02-2622-2121 โทรสาร 02-2622-2122 E-mail: ems@ems.com

บริษัท เอ็มเอส จำกัด
11/1 ซอยสุขุมวิท 23 แขวงคลองเตย เขตคลองเตย กรุงเทพมหานคร 10110
โทรศัพท์ 02-2622-2121 โทรสาร 02-2622-2122 E-mail: ems@ems.com

EMSI

บริษัท เอ็มเอส จำกัด
11/1 ซอยสุขุมวิท 23 แขวงคลองเตย เขตคลองเตย กรุงเทพมหานคร 10110
โทรศัพท์ 02-2622-2121 โทรสาร 02-2622-2122 E-mail: ems@ems.com

ผู้เขียนโครงการ
กฤษณ์ สุขศิริกุลทรัพย์ RD 4157

สถาปนิก

อดิศักดิ์ ศรีราช	ท-ธค483
ธนสิทธิ์ แสนศิริ	ท-ธค547
วันชัย บุญเจริญ	ท-ธค2087
พรชัย ศิริธรรมประสาธ	ท-ธค2088
ฉัตรชัย ชูชนะ ณ สุโขทัย	ท-ธค4706
ไพศาล ศิริชัยบุญ	ท-ธค6725
ภูษิตินท์ พงษ์วิบูลย์	ท-ธค7592
กัญญา ศักดิ์	ท-ธค14048
นันทพร ศรีชัย	ท-ธค18607

มีงานนอก/ควบคุมภายใน
สมมติ ศรีธรรม 7-ธค1132

วิศวกรโครงสร้าง/โยธา

จิรัฐ บุญอยู่โรจน์	ธค5554
ชยธรณ์ รุณ	ธค10813

วิศวกรสุขาภิบาล
สุภัท สันติภรณ์กุล 2687

กรรมกร/ช่างเขียน
ธรรมนุญ พานพินาศ ธค7138

วิศวกรไฟฟ้า
พวงศ มีจโนธ ธค5193

ฉวี ศุภษา ธค37343

วิศวกรเครื่องกล
สุราษฎร์ สุขวิทย์ ธค3390

ผู้เขียนระบบไฮดรอลิก/ประปา
ปฏิพัทธ์ กิตติเมธ ธค11268

ภูมิสถาปนิก
นภา ศักดิ์ 7-ธค86

หรือ โจนห์พิทักษ์ 7-ธค128

REVISIONS

No.	DATE	DESCRIPTION

TITLE

แบบขยาย
ทางเดินอาคาร ZONE B
(แปลนพื้นที่ชั้น 2 แสดงการรื้อถอน)

FILE NO

SCALE 1:100

DATE ISSUED 20 พฤศจิกายน 2559

DRAWING NO. TOTAL

A9-60

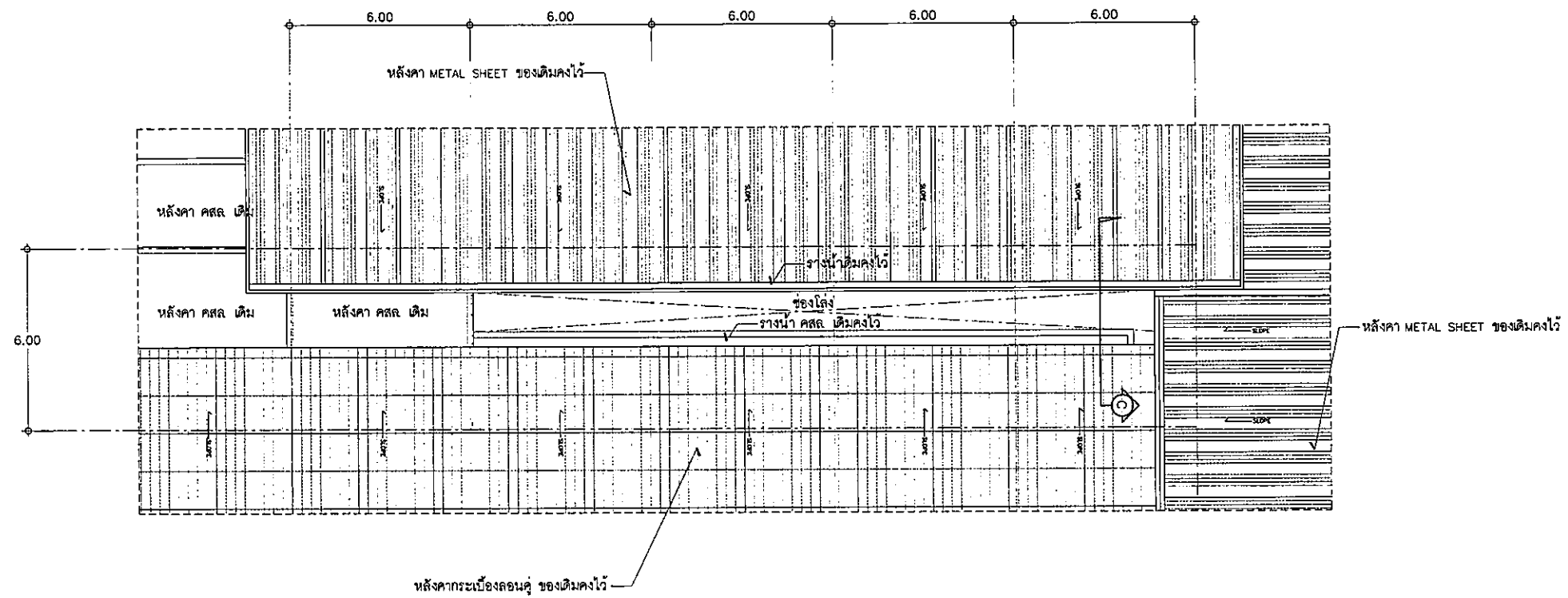

ทางเดินเชื่อมอาคารเดิม (ZONE B)
 แปลนหลังคา (ก่อนปรับปรุง)
 มาตรฐาน 1 : 100

OWNER



โรงพยาบาลบรมราชชนกเฉลิมพระเกียรติ

PROJECT TITLE

โครงการก่อสร้าง
 ศูนย์การแพทย์บรมราชชนก
 โรงพยาบาลบรมราชชนกเฉลิมพระเกียรติ

 TPFC

บริษัท ทีพีเอฟ ซีเมนต์ จำกัด
 25 ซอยงาม 11 ซอย 11 ซอย 12 ซอย 13 ซอย 14 ซอย 15 ซอย 16 ซอย 17 ซอย 18 ซอย 19 ซอย 20 ซอย 21 ซอย 22 ซอย 23 ซอย 24 ซอย 25 ซอย 26 ซอย 27 ซอย 28 ซอย 29 ซอย 30 ซอย 31 ซอย 32 ซอย 33 ซอย 34 ซอย 35 ซอย 36 ซอย 37 ซอย 38 ซอย 39 ซอย 40 ซอย 41 ซอย 42 ซอย 43 ซอย 44 ซอย 45 ซอย 46 ซอย 47 ซอย 48 ซอย 49 ซอย 50 ซอย 51 ซอย 52 ซอย 53 ซอย 54 ซอย 55 ซอย 56 ซอย 57 ซอย 58 ซอย 59 ซอย 60 ซอย 61 ซอย 62 ซอย 63 ซอย 64 ซอย 65 ซอย 66 ซอย 67 ซอย 68 ซอย 69 ซอย 70 ซอย 71 ซอย 72 ซอย 73 ซอย 74 ซอย 75 ซอย 76 ซอย 77 ซอย 78 ซอย 79 ซอย 80 ซอย 81 ซอย 82 ซอย 83 ซอย 84 ซอย 85 ซอย 86 ซอย 87 ซอย 88 ซอย 89 ซอย 90 ซอย 91 ซอย 92 ซอย 93 ซอย 94 ซอย 95 ซอย 96 ซอย 97 ซอย 98 ซอย 99 ซอย 100

 REI

บริษัท แอลอี จำกัด
 11/1 ซอยงาม 23 ซอยงาม 24 ซอยงาม 25 ซอยงาม 26 ซอยงาม 27 ซอยงาม 28 ซอยงาม 29 ซอยงาม 30 ซอยงาม 31 ซอยงาม 32 ซอยงาม 33 ซอยงาม 34 ซอยงาม 35 ซอยงาม 36 ซอยงาม 37 ซอยงาม 38 ซอยงาม 39 ซอยงาม 40 ซอยงาม 41 ซอยงาม 42 ซอยงาม 43 ซอยงาม 44 ซอยงาม 45 ซอยงาม 46 ซอยงาม 47 ซอยงาม 48 ซอยงาม 49 ซอยงาม 50 ซอยงาม 51 ซอยงาม 52 ซอยงาม 53 ซอยงาม 54 ซอยงาม 55 ซอยงาม 56 ซอยงาม 57 ซอยงาม 58 ซอยงาม 59 ซอยงาม 60 ซอยงาม 61 ซอยงาม 62 ซอยงาม 63 ซอยงาม 64 ซอยงาม 65 ซอยงาม 66 ซอยงาม 67 ซอยงาม 68 ซอยงาม 69 ซอยงาม 70 ซอยงาม 71 ซอยงาม 72 ซอยงาม 73 ซอยงาม 74 ซอยงาม 75 ซอยงาม 76 ซอยงาม 77 ซอยงาม 78 ซอยงาม 79 ซอยงาม 80 ซอยงาม 81 ซอยงาม 82 ซอยงาม 83 ซอยงาม 84 ซอยงาม 85 ซอยงาม 86 ซอยงาม 87 ซอยงาม 88 ซอยงาม 89 ซอยงาม 90 ซอยงาม 91 ซอยงาม 92 ซอยงาม 93 ซอยงาม 94 ซอยงาม 95 ซอยงาม 96 ซอยงาม 97 ซอยงาม 98 ซอยงาม 99 ซอยงาม 100

 EMS

บริษัท อีเอ็มเอส คอนสตรัคชั่น จำกัด
 41/22 ซอยงาม 10 ซอย 11 ซอย 12 ซอย 13 ซอย 14 ซอย 15 ซอย 16 ซอย 17 ซอย 18 ซอย 19 ซอย 20 ซอย 21 ซอย 22 ซอย 23 ซอย 24 ซอย 25 ซอย 26 ซอย 27 ซอย 28 ซอย 29 ซอย 30 ซอย 31 ซอย 32 ซอย 33 ซอย 34 ซอย 35 ซอย 36 ซอย 37 ซอย 38 ซอย 39 ซอย 40 ซอย 41 ซอย 42 ซอย 43 ซอย 44 ซอย 45 ซอย 46 ซอย 47 ซอย 48 ซอย 49 ซอย 50 ซอย 51 ซอย 52 ซอย 53 ซอย 54 ซอย 55 ซอย 56 ซอย 57 ซอย 58 ซอย 59 ซอย 60 ซอย 61 ซอย 62 ซอย 63 ซอย 64 ซอย 65 ซอย 66 ซอย 67 ซอย 68 ซอย 69 ซอย 70 ซอย 71 ซอย 72 ซอย 73 ซอย 74 ซอย 75 ซอย 76 ซอย 77 ซอย 78 ซอย 79 ซอย 80 ซอย 81 ซอย 82 ซอย 83 ซอย 84 ซอย 85 ซอย 86 ซอย 87 ซอย 88 ซอย 89 ซอย 90 ซอย 91 ซอย 92 ซอย 93 ซอย 94 ซอย 95 ซอย 96 ซอย 97 ซอย 98 ซอย 99 ซอย 100

ผู้มีบริหารโครงการ
 ศิริชัย สุขพิบูลย์พงศ์ 804197

สถาปนิก
 อรรถพงษ์ สุขพิบูลย์ 2-80483
 ธนสิทธิ์ แสนภักดี 2-80547
 กวีชัย บุญภิรักษ์ 2-802087
 พชรชัย พิธีวรรณประสาธ 2-802088
 ธีรชัย ชุมสาย ณ อยุธยา 2-804708
 ไชยศักดิ์ สิงห์ปัญญวัฒน์ 2-806725
 วุฒินันท์ พงษ์วิบูลย์ 2-807592
 ศักดิ์ชัย ศำบุศ 2-8014048
 นิรุจพงศ์ ศรีจิต 2-8018007

วิศวกรโครงการ/ควบคุมภายใน
 สมบัติ สอนธรรม 2-801132
 วิมลรา วัฒนสุขภัก
 สุวิชัย พิธีวัฒนา

วิศวกรโครงสร้าง/โยธา
 พิชญ์ บุญเอกโรจน์ 805654
 ชนเชษฐ์ รุ่ง 8010813

วิศวกรสุขาภิบาล
 สุภัท สันติภรณ์กุล 2887
 ธรรมบุญ พงษ์นิมิต 807136

วิศวกรไฟฟ้า
 พงศศ นิชโมลี 805193
 ณัฏ คิมภัก 80337343

วิศวกรเครื่องกล
 สุรพงษ์ เมตติวิทย์ 803080

ผู้เขียนรายละเอียด/ควบคุม
 นิรุจพงศ์ ศักดิ์ชัย 8041268

ภูมิสถาปนิก
 นทยา ศักดิ์ชัย 2-80886
 พชรชัย พิธีวัฒนา 2-80128

REVISIONS		
No.	DATE	DESCRIPTION

TITLE

แบบขยาย
 ทางเดินอาคาร ZONE B
 (แปลนหลังคา ก่อนปรับปรุง)

FILE NO	SCALE
	1:100
DATE ISSUED	20 พฤศจิกายน 2559
DRAWING NO.	TOTAL
A9-61	

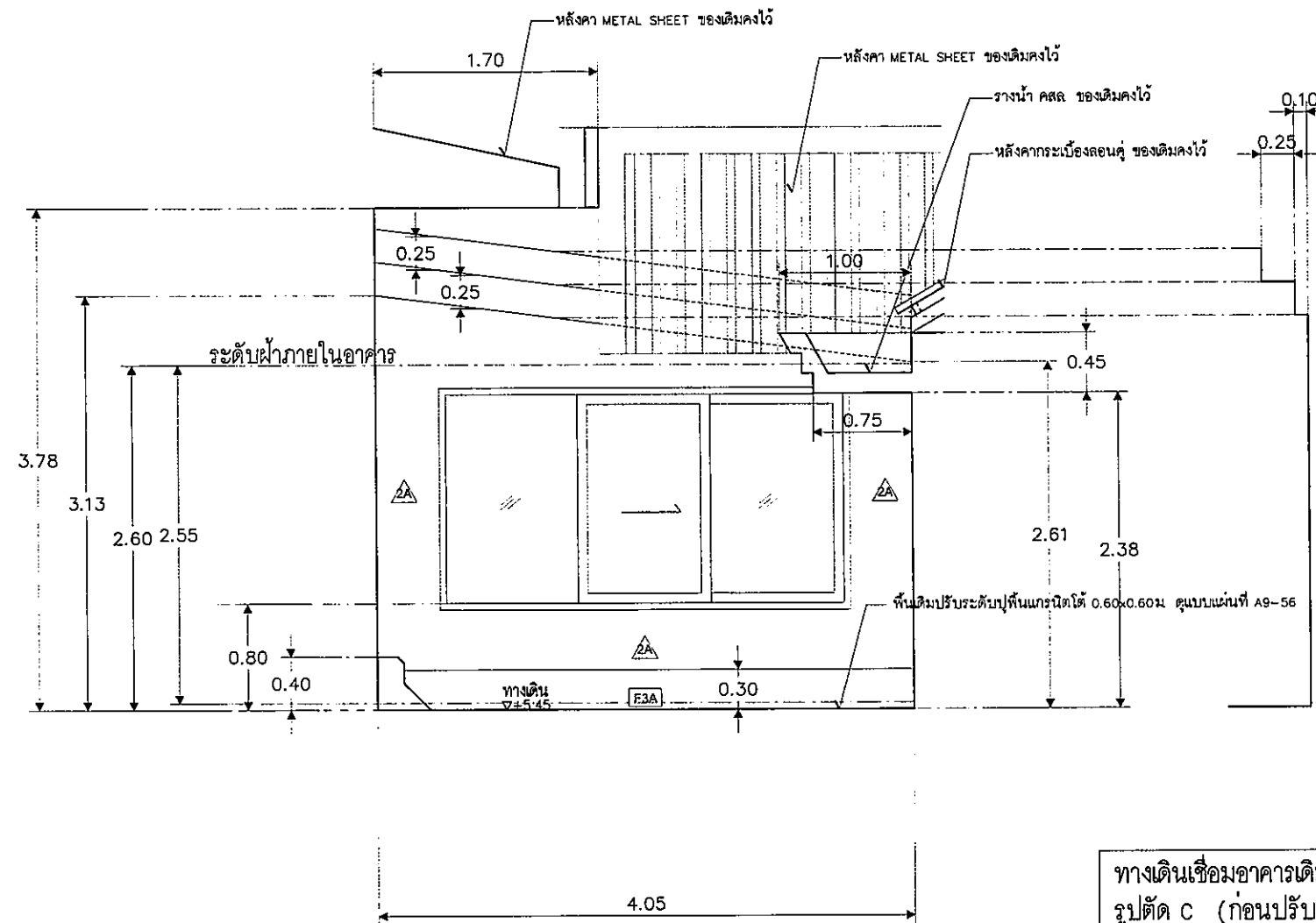

ทางเดินเชื่อมอาคารเดิม (ZONE B)
รูปตัด C (ก่อนปรับปรุง)
มาตราส่วน 1 : 25

OWNER



โรงพยาบาลธรรมศาสตร์เฉลิมพระเกียรติ

PROJECT TITLE

โครงการก่อสร้าง
ศูนย์การแพทย์ธรรมศาสตร์
โรงพยาบาลธรรมศาสตร์เฉลิมพระเกียรติ

TPFC

บริษัท ทีพีเอฟซี อินเตอร์เนชั่นแนล จำกัด
เลขที่ 101/101 ถนนวิภาวดีรังสิต แขวงจตุจักร เขตจตุจักร กรุงเทพฯ 10230
โทรศัพท์ 02-554-2222 โทรสาร 02-554-2222 E-mail: info@tpfc.com

REI

บริษัท แอริค จำกัด
เลขที่ 111/1 หมู่ 22 ซอยวิภาวดีรังสิต แขวงจตุจักร เขตจตุจักร กรุงเทพฯ 10230
โทรศัพท์ 02-554-2222 โทรสาร 02-554-2222 E-mail: info@reiconsult.com

บริษัท แมคคิน ซิโร จำกัด
เลขที่ 12 ซอยวิภาวดีรังสิต แขวงจตุจักร เขตจตุจักร กรุงเทพฯ 10230
โทรศัพท์ 02-554-2222 โทรสาร 02-554-2222 E-mail: info@macsino.com

EMS

บริษัท อีเอ็มเอส คอนสตรัคชั่น จำกัด
เลขที่ 101/101 ถนนวิภาวดีรังสิต แขวงจตุจักร เขตจตุจักร กรุงเทพฯ 10230
โทรศัพท์ 02-554-2222 โทรสาร 02-554-2222 E-mail: info@ems.com

ผู้บริหารโครงการ กิติชัย สุนทรวิภาส	02-4197	
สถาปนิก อดิศักดิ์ ธรรม สุนสิทธิ์ ธรรมนิรมิต วันชัย บุญภิรักษ์ ทนาย ภัทรรณนัชชา ไพรัช ฐนชาน น. อรุณธา ไพศาล สิงห์สุวรรณ คุณวัฒน์ พนมวิบูล อัชนันท์ ศักดิ์ นันทพงศ์ ศรีวิท	7-08483 7-08547 8-082067 8-082088 7-084706 7-086725 7-087552 7-0814049 7-0818807	
วิศวกรโครงสร้าง/โยธา ณวัฒน์ ศรีธรรม วิมลชา วงศ์ทองมาก สุวิชัย วัฒนสุข	7-081132	
วิศวกรเครื่องจักร/โยธา พิชญ บุญโตโรจน์ นสนธิ์ สุข	085654 0810813	
วิศวกรสุขาภิบาล สุภัทรา สันนิษิตวิบูลย์ ธรรมบุญ พนมภิบาล	7887 787136	
วิศวกรไฟฟ้า ทรงยศ ฉิมใส ณัฐ ศิรภัก	0845193 08137343	
วิศวกรเครื่องกล สุรพงษ์ เศรษฐ์ชัย	0813080	
ผู้เขียนรายละเอียด/สถาปนิก ปฏิพัทธ์ ศักดิ์มั่น	7811269	
ภูมิสถาปนิก ชญา ศักดิ์มั่น พรชัย ไชยแก้วพิทักษ์	7-08855 7-081128	

REVISIONS		
No.	DATE	DESCRIPTION

TITLE

แบบขยาย
ทางเดินอาคาร ZONE B
(รูปตัด C ก่อนปรับปรุง)

FILE NO

SCALE
1:25

DATE ISSUED
20 พฤศจิกายน 2559

DRAWING NO. TOTAL

A9-62

OWNER

โครงการก่อสร้าง
ศูนย์การแพทย์ธรรมศาสตร์

TPFC
บริษัท ทีพีเอฟ จำกัด

REI
บริษัท เอไอ จำกัด

EMS
บริษัท อีเอ็มเอส จำกัด

ผู้บริหารโครงการ	ช.อ.197	ช.อ.197
สถาปนิก	ช.อ.483	ช.อ.483
รองสถาปนิก	ช.อ.547	ช.อ.547
หัวหน้าช่างเขียน	ช.อ.2087	ช.อ.2087
นายช่างเขียน	ช.อ.2088	ช.อ.2088
นายช่างเขียน	ช.อ.4706	ช.อ.4706
นายช่างเขียน	ช.อ.8725	ช.อ.8725
นายช่างเขียน	ช.อ.7592	ช.อ.7592
นายช่างเขียน	ช.อ.14045	ช.อ.14045
นายช่างเขียน	ช.อ.18807	ช.อ.18807
หัวหน้าช่างเขียน	ช.อ.132	ช.อ.132
วิศวกรโครงสร้าง	ช.อ.5854	ช.อ.5854
วิศวกรควบคุมอาคาร	ช.อ.10813	ช.อ.10813
วิศวกรควบคุมอาคาร	ช.อ.67	ช.อ.67
วิศวกรควบคุมอาคาร	ช.อ.7138	ช.อ.7138
วิศวกรไฟฟ้า	ช.อ.5193	ช.อ.5193
วิศวกรไฟฟ้า	ช.อ.57343	ช.อ.57343
วิศวกรเครื่องกล	ช.อ.3980	ช.อ.3980
ผู้เขียนรายละเอียดสถาปัตย์	ช.อ.11269	ช.อ.11269
ผู้จัดทำแบบ	ช.อ.86	ช.อ.86
ผู้เขียนรายละเอียด	ช.อ.128	ช.อ.128

REVISIONS	No.	DATE	DESCRIPTION

TITLE
แบบขยายทางเดินอาคาร
ZONE B หลังปรับปรุง
(แปลนพื้นที่ 2)

FILE NO SCALE

DATE ISSUED 20 พฤศจิกายน 2559

DRAWING NO. TOTAL

A9-63

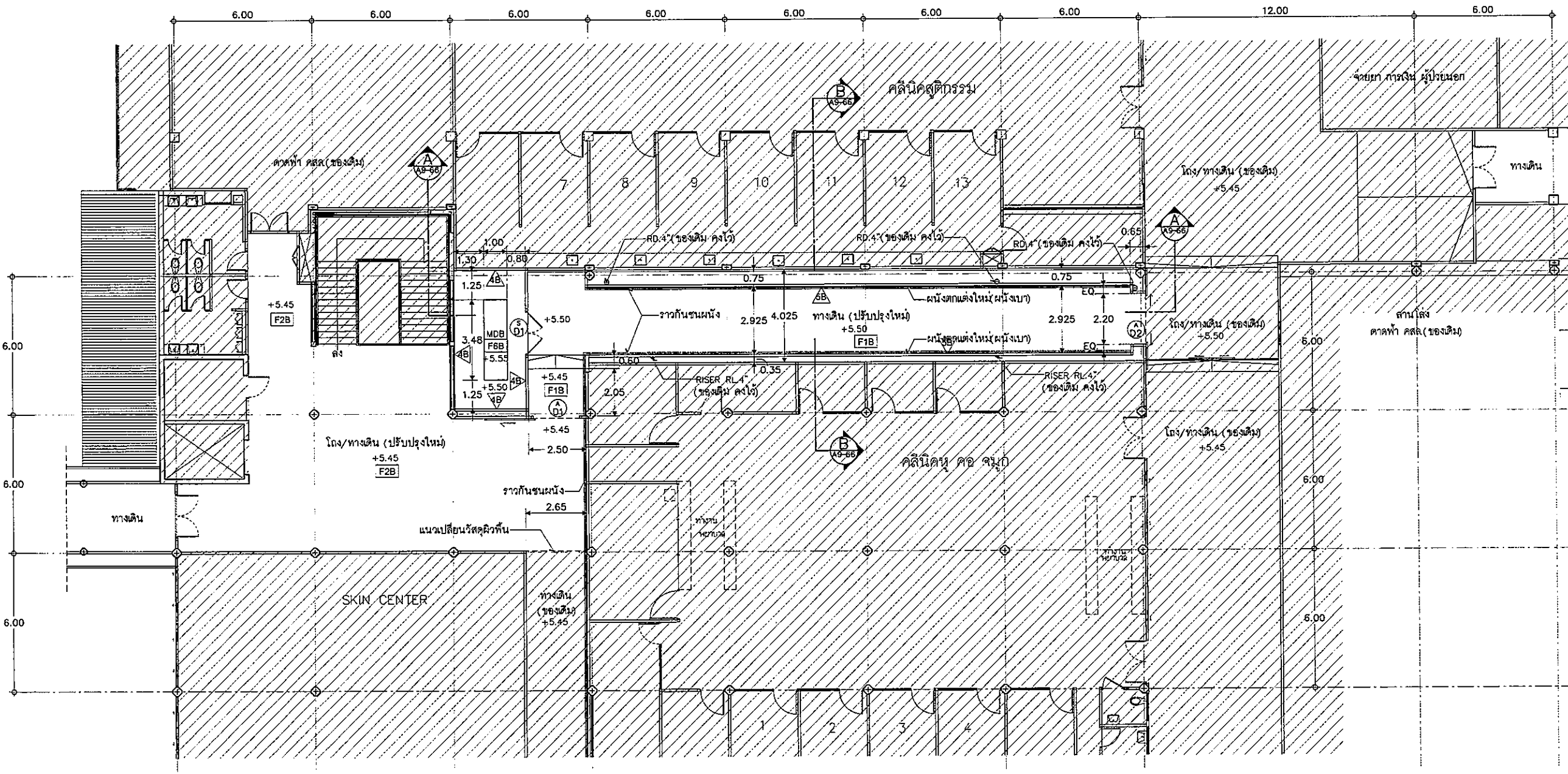

สัญลักษณ์	รายละเอียด
งานพื้น	
ท. F1B	พื้น คสล. ปูกระเบื้องแกรนิตโต้ ขนาด 0.60x0.60ม
ท. F2B	พื้นกระเบื้องยางลายไม้ 0.40x0.40ม
ท. F3B	พื้น คสล. ปูกระเบื้องเซรามิก ขนาด 0.20x0.40ม
ท. F4B	พื้น คสล. ปูกระเบื้องเซรามิก ขนาด 0.60x0.60ม
ท. F5B	พื้น คสล. ทำผิวขัดหยาบ
ท. F6B	พื้น คสล. ทำผิวขัดมันเรียบ

สัญลักษณ์	รายละเอียด
งานผนัง	
ผ. 1B	ผนัง คสล./เสา/คาน ฉาบปูนเรียบทาสีน้ำอะคริลิก ชนิดทากายนอก
ผ. 2B	ผนังก่ออิฐ ฉาบปูนเรียบทาสีน้ำอะคริลิก ชนิดทากายนอก
ผ. 3B	ผนัง คสล./เสา/คาน ฉาบปูนเรียบทาสีน้ำอะคริลิก ชนิดทากายใน
ผ. 4B	ผนังก่ออิฐ ฉาบปูนเรียบทาสีน้ำอะคริลิก ชนิดทากายใน
ผ. 5B	ผนังตucco ปิดแนวท่อนรับเดิมที่ทับลึกลับกระจัด

(แปลนพื้นที่ 2)
แบบขยาย ทางเดินเชื่อม ZONE B (หลังปรับปรุง)
มาตราส่วน 1 : 100

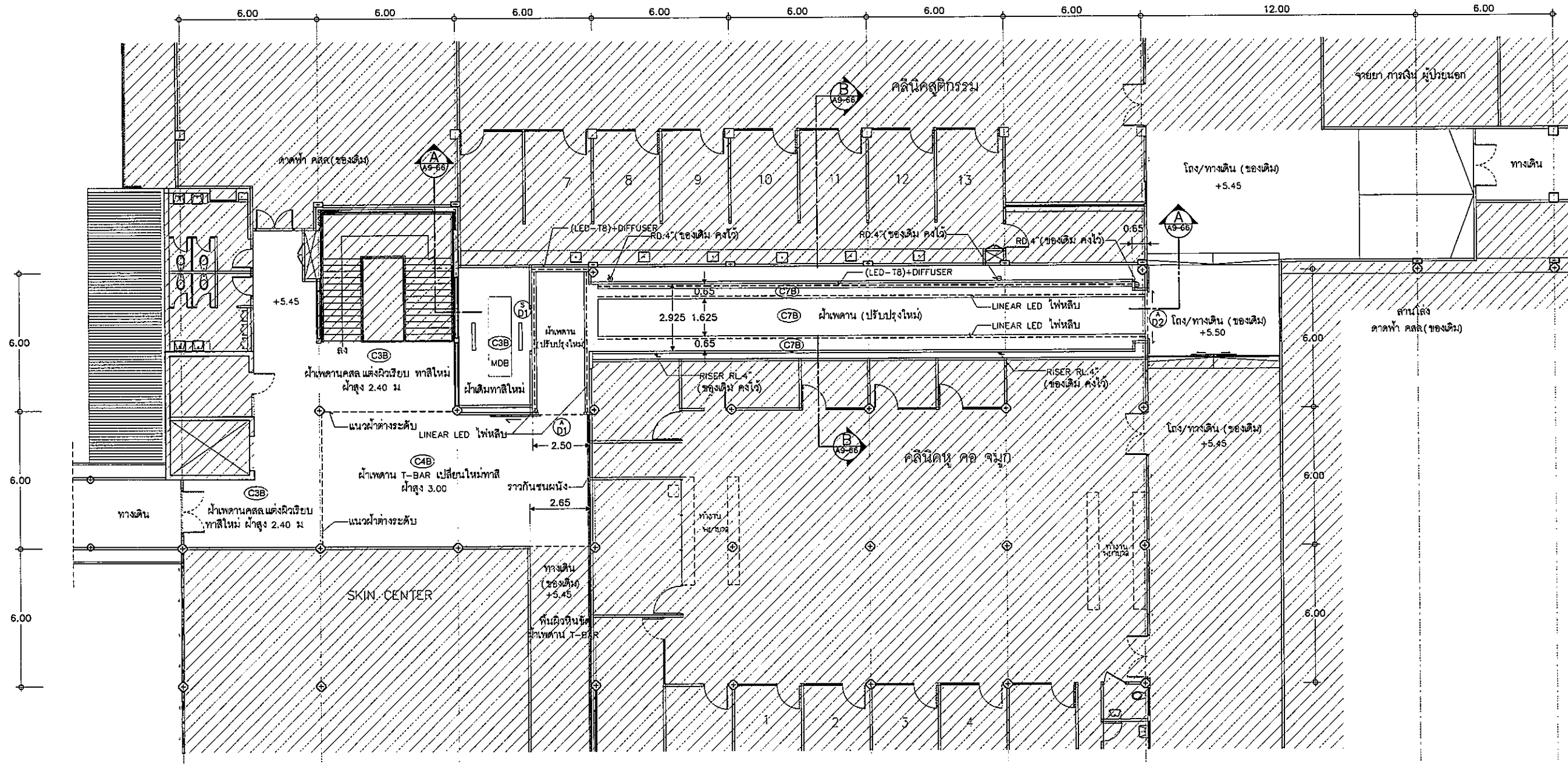

รายการวัสดุทางเดินเชื่อม ปรับปรุงใหม่	
สัญลักษณ์	รายละเอียด
งานฝ้าเพดาน	
ฝ. (C1B)	ฝ้าเพดานท้องพื้น วัสดุ แต่งผิวเรียบทาสีน้ำอะคริลิก ชนิดทากายนอก
ฝ. (C2B)	ฝ้าเพดานโชว์โครงหลังคาเหล็ก (ทาสีน้ำเงิน)
ฝ. (C3B)	ฝ้าเพดานท้องพื้น วัสดุ แต่งผิวเรียบทาสีน้ำอะคริลิก ชนิดทากายใน
ฝ. (C4B)	ฝ้าเพดาน T-BAR โครงหน้าเหล็กชุบสังกะสี 0.60x0.60m# ทาสีน้ำอะคริลิกชนิดทากายใน
ฝ. (C5B)	ฝ้าเพดานอัปชั่นบอร์ดถาดเรียบ โครงหน้าเหล็กชุบสังกะสี ทาสีน้ำอะคริลิกชนิดทากายใน
ฝ. (C6B)	ฝ้าเพดานระแนงไม้ ทาสีน้ำอะคริลิกชนิดทากายนอก
ฝ. (C7B)	ฝ้าเพดานตกแต่ง

(แปลนฝ้าเพดานชั้น 2)
แบบขยาย ทางเดินเชื่อม ZONE B (หลังปรับปรุง)
มาตราส่วน 1 : 100

OWNER

โรงพยาบาลธรรมศาสตร์เฉลิมพระเกียรติ

PROJECT TITLE

โครงการก่อสร้าง
ศูนย์การแพทย์ธรรมศาสตร์

โรงพยาบาลธรรมศาสตร์เฉลิมพระเกียรติ

TPFC

บริษัท ทีพีเอฟซี จำกัด
11/1 ซอยพหลโยธิน 21 แขวงจตุจักร เขตจตุจักร กรุงเทพฯ 10130
โทรศัพท์ 02-562-2523-4 โทรสาร 02-562-2528 E-mail: info@tpfc.com

บริษัท เออีซี จำกัด

11/1 ซอยพหลโยธิน 21 แขวงจตุจักร เขตจตุจักร กรุงเทพฯ 10130
โทรศัพท์ 02-562-2523-4 โทรสาร 02-562-2528 E-mail: info@aei.com

บริษัท เออีซี สโตร์ จำกัด

11/1 ซอยพหลโยธิน 21 แขวงจตุจักร เขตจตุจักร กรุงเทพฯ 10130
โทรศัพท์ 02-562-2523-4 โทรสาร 02-562-2528 E-mail: info@aei.com

EMSI

บริษัท เอ็มเอสไอ คอนซัลแตนท์ จำกัด
11/1 ซอยพหลโยธิน 21 แขวงจตุจักร เขตจตุจักร กรุงเทพฯ 10130
โทรศัพท์ 02-562-2523-4 โทรสาร 02-562-2528 E-mail: info@emsicon.com

ผู้บริหารโครงการ
กิติสิริ อนุชิตกุลพงศ์ สม 4197

สถาปนิก
เอกภรณ์ ศรบุ ๖-๓๐483
อนุสิทธิ์ ธนศักดิ์ ๖-๓๐547
วิรัช บุญวัฒน์ ๓-๓๐2087
พชร ติพรนบประสงฆ์ ๓-๓๐2088
ฉัตรชัย ชูสาธิต ณ อยุธยา ๓-๓๐4706
ไพฑูริย์ ศิษย์บุรินทร์ ๓-๓๐6725
กุลฉวีพันธ์ พงษ์เวียงกุล ๓-๓๐7592
ศักดิ์มี คำสุข ๓-๓๐14049
ปริญญา ศรีพิท ๓-๓๐18807

วิศวกรโครงการ/ควบคุมภายใน
สมปิติ ศรีแสงธรรม ๖-๓๐1132

วิศวกร
วินชา วงศ์ไพฑูริย์
สุวิมล คุ้มวงศ์

วิศวกรโครงสร้าง/โยธา
พัชร บุญปิติโรจน์ สม 5654
รณสมิ์ ชูสง ๓๐10813

วิศวกรสุขาภิบาล
ศุภิภา สัมปสิริบุญกุล ๖๓.๐7
ธรรมบุญ พรหมนิบาส ๖๓.7136

วิศวกรไฟฟ้า
ทรงยศ นิยมเสถ ๓๓.5193
ณิชา ลิมลอบท ๓๓.37343

วิศวกรเครื่องกล
สุพจน์ ศุภวิทย์ ๓๓.298๐

ผู้เชี่ยวชาญระบบโลจิสติกส์/หุ่นยนต์
ปัญญา กสิวัฒน์ ๓๓.11269

ภูมิสถาปนิก
นพวิ ศักดิ์มี ๓-๓๓.86
พชร ใจนาคศิริพิชญ์ ๓-๓๓.128

REVISIONS

No.	DATE	DESCRIPTION

TITLE

ตำแหน่งดวงโคม
ทางเดินเชื่อมอาคารโซน B
(แปลนพื้นที่ชั้น 2)

FILE NO SCALE

DATE ISSUED 20 พฤศจิกายน 2559

DRAWING NO. TOTAL

A9-64

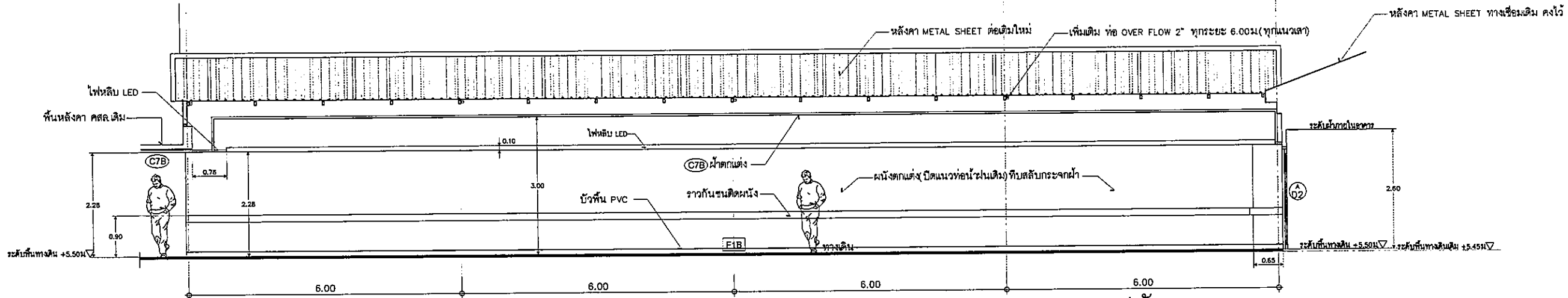

รูปตัด A
1:50

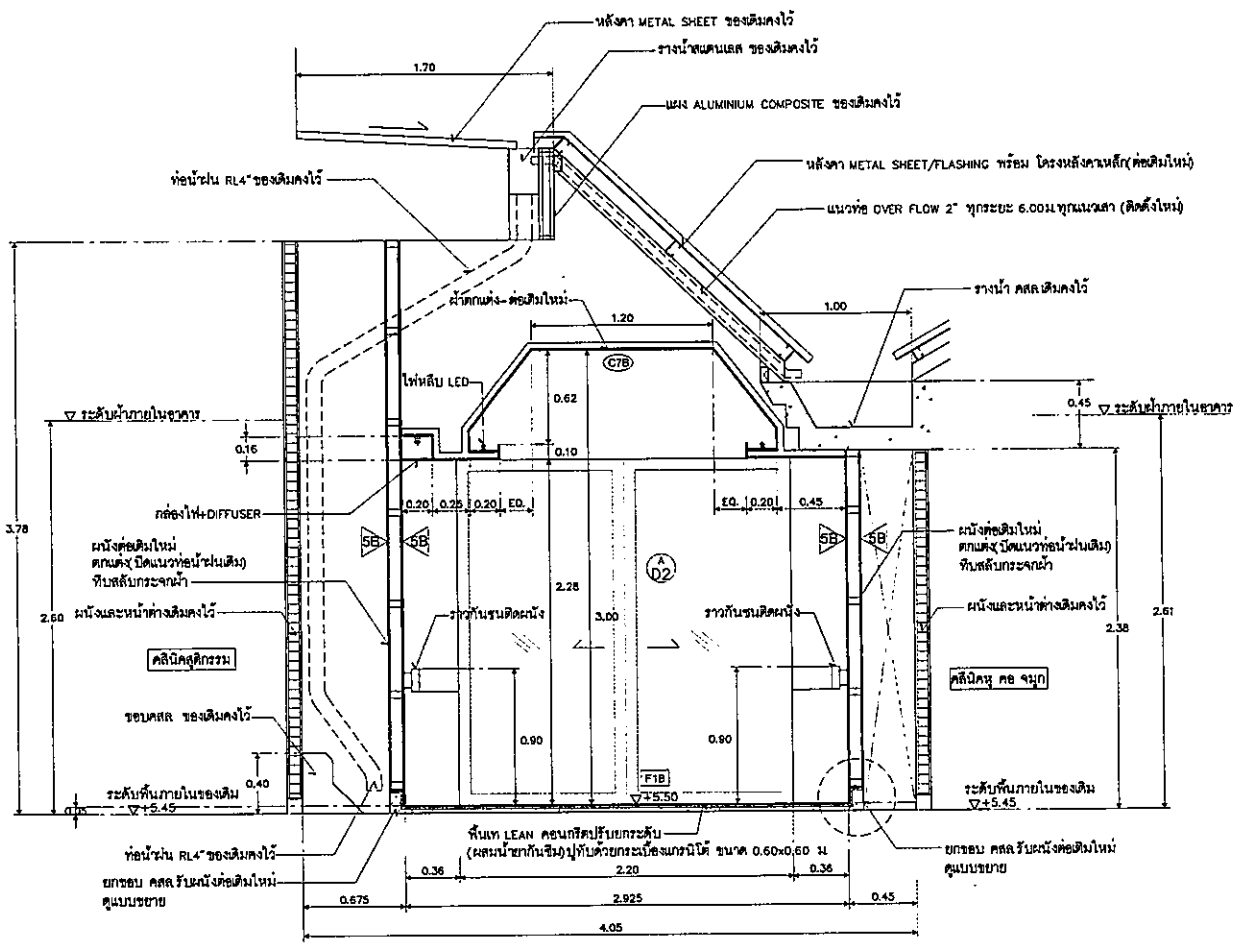

รูปตัด B
1:25

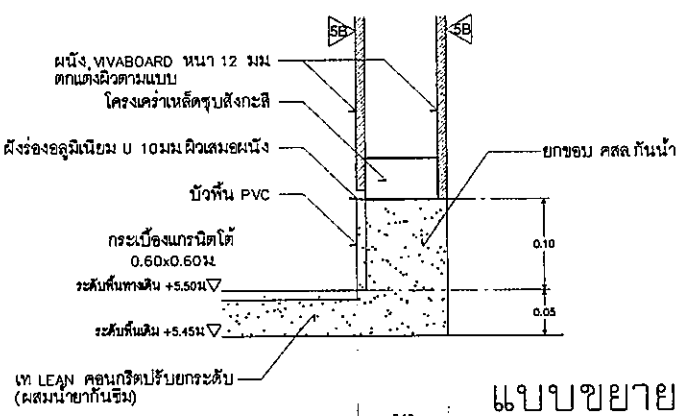

แบบขยาย
1:5

SPECIFICATIONS		SPECIFICATIONS	
ชนิดขดลวด	ขดลวดอัตโนมัติ (AUTOMATIC DOOR) KRATA รุ่น DM-12	ชนิดขดลวด	ขดลวดอัตโนมัติ (AUTOMATIC DOOR) KRATA รุ่น DM-12
ขนาด	ขดลวดอัตโนมัติ HA ขนาด 2 มม ขนาด 2'x4'	ขนาด	ขดลวดอัตโนมัติ HA ขนาด 2 มม ขนาด 2'x4'
คุณสมบัติ	ขดลวดอัตโนมัติ HA ขนาด 2 มม ขนาด 1/2" x 3" (แบบพับกลับ)	คุณสมบัติ	ขดลวดอัตโนมัติ HA ขนาด 2 มม ขนาด 1/2" x 3" (แบบพับกลับ)
ขนาด/สูง/กว้าง	ขนาด 12 มม (ติดตั้งในร่อง)	ขนาด/สูง/กว้าง	ขนาด 12 มม (ติดตั้งในร่อง)
แรงดันไฟฟ้า	AC 220 V ±10 % , 50/60 Hz	แรงดันไฟฟ้า	AC 220 V ±10 % , 50/60 Hz
ระบบควบคุมความเร็ว	ไม่ใช้โปรแกรมหรือ Di	ระบบควบคุมความเร็ว	ไม่ใช้โปรแกรมหรือ Di
มอเตอร์	DC Brushless Motor 36 V, 140 W	มอเตอร์	DC Brushless Motor 36 V, 140 W
ระบบขับเคลื่อน	สายพานแบบ Timing	ระบบขับเคลื่อน	สายพานแบบ Timing
ระดับเสียง	ต่ำกว่า 60 dB	ระดับเสียง	ต่ำกว่า 60 dB
สภาพอุณหภูมิใช้งาน	-10 °C ถึง 50 °C	สภาพอุณหภูมิใช้งาน	-10 °C ถึง 50 °C
ความเร็วเคลื่อนที่	น้อยกว่า 180 มม/วินาที	ความเร็วเคลื่อนที่	น้อยกว่า 180 มม/วินาที
ใช้พลังงาน	AC 1,500 V, 120 W	ใช้พลังงาน	AC 1,500 V, 120 W

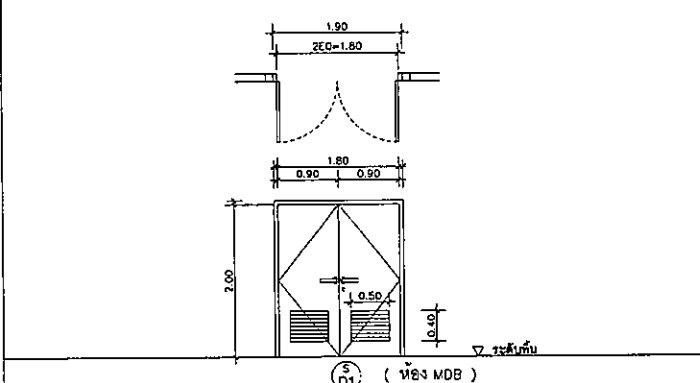

SPECIFICATIONS	
ชนิดขดลวด	ขดลวดอัตโนมัติ (AUTOMATIC DOOR) KRATA รุ่น DM-12
ขนาด	ขดลวดอัตโนมัติ HA ขนาด 2 มม ขนาด 2'x4'
คุณสมบัติ	ขดลวดอัตโนมัติ HA ขนาด 2 มม ขนาด 1/2" x 3" (แบบพับกลับ)
ขนาด/สูง/กว้าง	ขนาด 12 มม (ติดตั้งในร่อง)
แรงดันไฟฟ้า	AC 220 V ±10 % , 50/60 Hz
ระบบควบคุมความเร็ว	ไม่ใช้โปรแกรมหรือ Di
มอเตอร์	DC Brushless Motor 36 V, 140 W
ระบบขับเคลื่อน	สายพานแบบ Timing
ระดับเสียง	ต่ำกว่า 60 dB
สภาพอุณหภูมิใช้งาน	-10 °C ถึง 50 °C
ความเร็วเคลื่อนที่	น้อยกว่า 180 มม/วินาที
ใช้พลังงาน	AC 1,500 V, 120 W

OWNER
โรงพยาบาลธรรมศาสตร์เฉลิมพระเกียรติ

PROJECT TITLE
โครงการก่อสร้าง ศูนย์การแพทย์ธรรมศาสตร์
โรงพยาบาลธรรมศาสตร์เฉลิมพระเกียรติ

TPFC
บริษัท ทีพีเอฟ จำกัด
เลขที่ 111 ถนนพหลโยธิน แขวงสามยุค กทม. 10200
โทร 0-2554-2525 โทรสาร 02-511-4121 E-mail: tpfc@tpfc.com

บริษัท แมคชีน ดีไซน์ จำกัด
เลขที่ 17 ซอยวิภาวดี 24 แขวง 2-2 เขตจตุจักร กรุงเทพฯ 10200
โทร 02-512-1179-0 โทรสาร 02-512-2777 E-mail: mac@macdesign.com

บริษัท อีเอ็มซี คอมพิวเตอร์ จำกัด
เลขที่ 22 ซอยวิภาวดี 24 แขวง 2-2 เขตจตุจักร กรุงเทพฯ 10200
โทร 02-512-1179-0 โทรสาร 02-512-2777 E-mail: emc@emc.com

ผู้บริหารโครงการ
พิสิษฐ์ ศูนย์กลาง 02-4197

สถาปนิก
สถาปนิก ศรุต 0-80483
ประสิทธิ์ รณนิตย์ 0-80547
วิชัย บุญเกียรติ 0-802087
ประจักษ์ วิจิตรประเสริฐ 0-802088
จิตรชัย ชูชาวน ณ สุรยา 0-804706
ไพศาล สิงห์นิวัฒน์ 0-806725
ภูษิตินันท์ พงษ์บุศ 0-807582
กัญญา ศักดิ์กุล 0-8014049
นิพนธ์ ศักดิ์ 0-8018807

ผู้ควบคุมงาน/ควบคุมภายใน
สมชาติ สิมะธรรม 0-801132
ชินชา วงศ์อรุณ 0-801132
ศุภิสริย์ พันธุ์ประ 0-801132

วิศวกรโครงการ/โยธา
จิตร ภูงาใจโพธิ์ 025654
ชนธนต์ ชูช 0210813

วิศวกรสุขาภิบาล
ศุภิศ สันติวัฒนกุล 0807
สรณัญญา พรหมนิบดิน 027136

วิศวกรไฟฟ้า
พรชด นิตยสถ 025193
ณิศ วัฒนกุล 0273743

วิศวกรเครื่องกล
ศุภพจน์ เศรษฐ์ 023980

ผู้เขียนระบบโสตทัศนอุปกรณ์
ปฏิพัทธ์ กลัดมัน 0211269

ภูมิสถาปนิก
ชยา ศักดิ์ณี 0-2486
พรชัย โจนนท์ศักดิ์ 0-248128

REVISIONS
No. DATE DESCRIPTION

TITLE
แบบขยาย
ทางเดินอาคาร ZONE B
(รูปตัด A,B, ขยายประตู)

FILE NO SCALE
1:50

DATE ISSUED
20 พฤศจิกายน 2559

DRAWING NO. TOTAL
A9-65

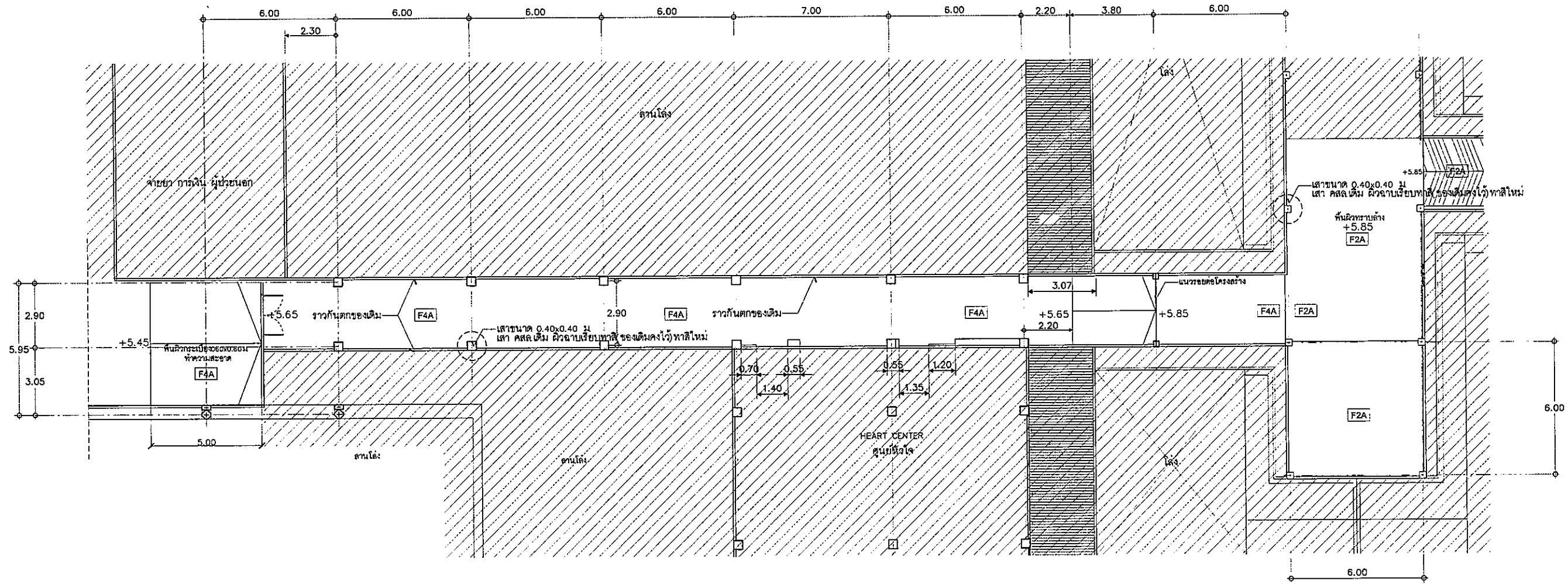

ทางเดินเชื่อมอาคารเดิม (ZONE C)
แปลนพื้นที่ชั้น 2 (แสดงการรื้อถอน)
มาตราส่วน 1 : 100

รายการวัสดุทางเดินเชื่อม ของเดิม	
สัญลักษณ์	รายละเอียด
งานพื้น	
ท. F1A	พื้น คสล. ปูแผ่นหินขัดสำเร็จรูปขนาด ขนาด 0.30x0.30ม
ท. F2A	พื้น คสล. ทำผิวทรายล้าง
ท. F3A	พื้น คสล. ปูกระเบื้องเซรามิค ขนาด 0.20x0.40ม
ท. F4A	พื้น คสล. ปูกระเบื้องเซรามิค ขนาด 0.60x0.60ม
ท. F5A	พื้น คสล. ทำผิวขัดหยาบ
ท. F6A	พื้น คสล. ทำผิวขัดมันเรียบ

รายการวัสดุทางเดินเชื่อม ของเดิม	
สัญลักษณ์	รายละเอียด
งานผนัง	
ผ. A	ผนัง คสล./เสา/คาน งานปูนเรียบทาสีน้ำอะคริลิค ชนิดทากายนอก
ผ. B	ผนังก่ออิฐ งานปูนเรียบทาสีน้ำอะคริลิค ชนิดทากายนอก
ผ. C	ผนัง คสล./เสา/คาน งานปูนเรียบทาสีน้ำอะคริลิค ชนิดทากายใน
ผ. D	ผนังก่ออิฐ งานปูนเรียบทาสีน้ำอะคริลิค ชนิดทากายใน

OWNER

โรงพยาบาลธรรมศาสตร์เฉลิมพระเกียรติ

PROJECT TITLE

โครงการก่อสร้าง
ศูนย์การแพทย์ธรรมศาสตร์
โรงพยาบาลธรรมศาสตร์เฉลิมพระเกียรติ

TPFC

บริษัท ที.พี.ซี. จำกัด
11/1 ซอยพหลโยธิน 23 แขวงจตุจักร เขตจตุจักร กรุงเทพฯ 10130
โทร 0-2554-2151-3 โทรสาร 02-554-2151 E-mail: info@tpfc.com

บริษัท เอ็ม.เอส. จำกัด

11/1 ซอยพหลโยธิน 23 แขวงจตุจักร เขตจตุจักร กรุงเทพฯ 10130
โทร 0-2554-2151-3 โทรสาร 02-554-2151 E-mail: info@ems.com

ผู้บริหารโครงการ สิริชัย สุขชัยกุล	RD.4197	
สถาปนิก อลงกรณ์ ศรีราช	ว-80483	
รังสรรค์ วัฒนดิษฐ์	ว-80547	
วันชัย บุญพาณิชย์	ว-802087	
พรชัย ศิริธรรมประสาธ	ว-802088	
จักรชัย ขุนสาย ณ อยุธยา	ว-804706	
ไพศาล สิริวิบูลย์	ว-806725	
ภูวนันท์ พงษ์วิบูลย์	ว-807592	
ศิษย์ดี ศักดิ์สุข	ว-8014048	
ปวีรภัศร์ ศรีจิต	ว-8018807	
วิศวกร/ควบคุมภายใน สมณิณี ศันสนะธรรม	ว-801132	
จิราภา จงกัณเฑาะพ		
คุณวิมลรัตน์ รันสุเมธ		
วิศวกรโครงสร้าง/โยธา จักรฐ บุญชัยโชชน์	ว-805654	
ชยสมณ์ รุณ	ว-8010813	
วิศวกรสุขอนามัย สุภัทรา สันติวิมลย์	ว-8067	
ธรรมาบุญ พรหมนัย	ว-807138	
วิศวกรไฟฟ้า ทรงยศ นิธิโชติ	ว-805193	
ณิธิ สิมกตภณ	ว-8037343	
วิศวกรเครื่องกล สุรพงษ์ สุภาวิทย์	ว-803980	
ผู้เขียนระบบโสตทัศนอุปกรณ์ ปวีรภัศร์ ศักดิ์นิม	ว-8011268	
ภูมิสถาปนิก นภท ศักดิ์นิมย์	ว-80886	
พลชัย ไชยกุลพิทักษ์	ว-8018128	

REVISIONS

NO.	DATE	DESCRIPTION

TITLE

แบบขยาย
ทางเดินอาคาร ZONE C
(แปลนพื้นที่ผืนที่ตามชั้น 2)

FILE NO SCALE
DATE ISSUED 20 พฤศจิกายน 2559
DRAWING NO. TOTAL
A9-66

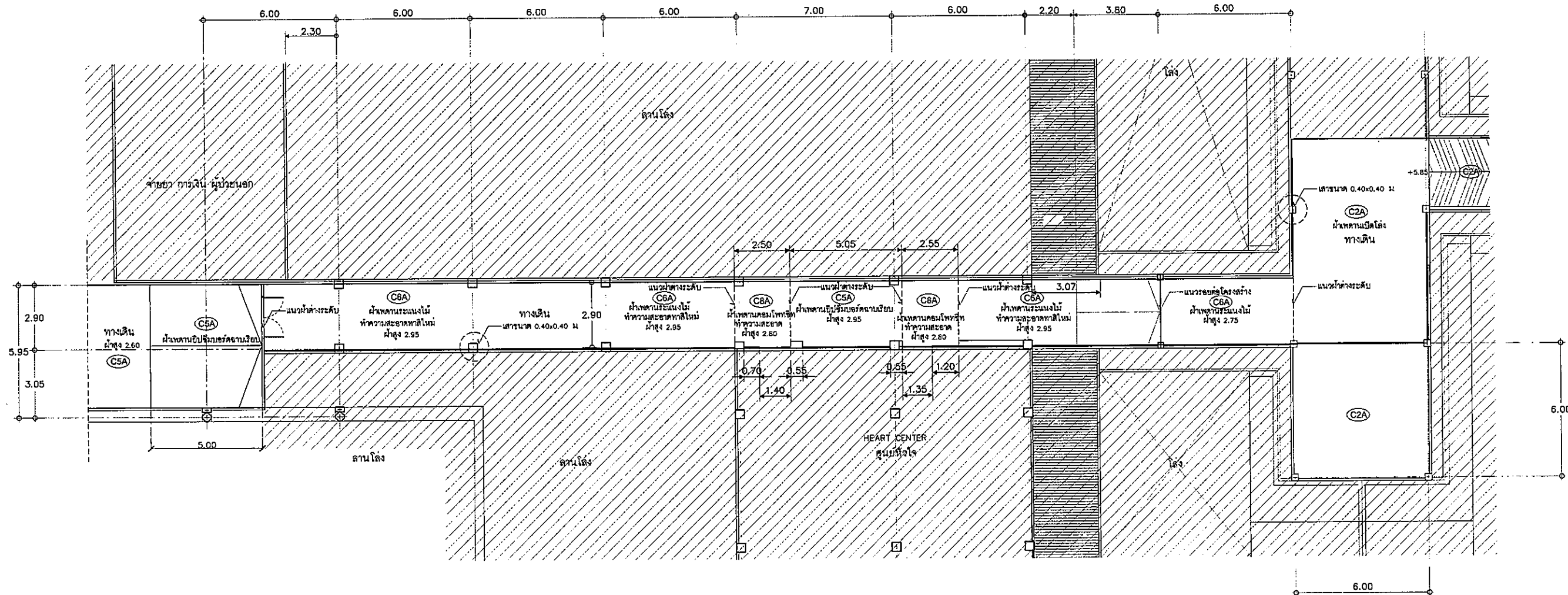

ทางเดินเชื่อมอาคารเดิม (ZONE C)
แปลนหลังคา (แสดงการรื้อถอน)
มาตราส่วน 1 : 100

รายการวัสดุทางเดินเชื่อม ของเดิม	
สัญลักษณ์	รายละเอียด
งานฝ้าเพดาน	
ฝ (C1A)	ฝ้าเพดานห้องพื้น คลส. แต่งผิวเรียบทาสีน้ำอะคริลิก ชนิดทากายนอก
ฝ (C2A)	ฝ้าเพดานโชว์โครงหลังคาเหล็ก (ทาสีน้ำเงิน)
ฝ (C3A)	ฝ้าเพดานห้องพื้น คลส. แต่งผิวเรียบทาสีน้ำอะคริลิก ชนิดทากายใน
ฝ (C4A)	ฝ้าเพดาน T-BAR โครงครั้นเหล็กชุบสังกะสี 0.60x0.60 ม. ทาสีน้ำอะคริลิกชนิดทากายใน
ฝ (C5A)	ฝ้าเพดานยิปซัมบอร์ดฉาบเรียบ โครงครั้นเหล็กชุบสังกะสี ทาสีน้ำอะคริลิกชนิดทากายใน
ฝ (C6A)	ฝ้าเพดานระแนงไม้ ทาสีน้ำอะคริลิกชนิดทากายนอก
ฝ (C8A)	ฝ้าเพดานคอมโพสิท

OWNER

โรงพยาบาลธรรมศาสตร์เฉลิมพระเกียรติ

PROJECT TITLE

โครงการก่อสร้าง
ศูนย์การแพทย์ธรรมศาสตร์

โรงพยาบาลธรรมศาสตร์เฉลิมพระเกียรติ

TPFC

บริษัท ทีพีเอฟ ซีแมทริเรียล จำกัด
เลขที่ 44 หมู่ 4 ต.บางพลีใหญ่ อ.บางพลี จ.สมุทรปราการ 10510
โทรศัพท์ 0-833-3701-3 โทรสาร 0-833-3701 โทรสาร 0-833-3701

บริษัท เอ็มอี จำกัด
เลขที่ 111 หมู่ 11 ต.บางพลีใหญ่ อ.บางพลี จ.สมุทรปราการ 10510
โทรศัพท์ 0-833-3701-3 โทรสาร 0-833-3701 โทรสาร 0-833-3701

บริษัท เอ็มอี ซีพี จำกัด
เลขที่ 111 หมู่ 11 ต.บางพลีใหญ่ อ.บางพลี จ.สมุทรปราการ 10510
โทรศัพท์ 0-833-3701-3 โทรสาร 0-833-3701 โทรสาร 0-833-3701

EMSI

บริษัท เอ็มเอสไอ วิศวกรรม จำกัด
เลขที่ 111 หมู่ 11 ต.บางพลีใหญ่ อ.บางพลี จ.สมุทรปราการ 10510
โทรศัพท์ 0-833-3701-3 โทรสาร 0-833-3701 โทรสาร 0-833-3701

ผู้บริหารโครงการ	ศิริชัย สุขวิวัฒน์	884197	
สถาปนิก	สถาปนิก ตรีคุณ	7-80483	
สถาปนิก ตรีคุณ	ตรีคุณ ตรีคุณ	7-80547	
วิศวกรโยธา	วิวัฒน์ สุขวิวัฒน์	8-802087	
วิศวกรโยธา	วิวัฒน์ สุขวิวัฒน์	8-802088	
วิศวกรโยธา	วิวัฒน์ สุขวิวัฒน์	8-804706	
วิศวกรโยธา	วิวัฒน์ สุขวิวัฒน์	8-806725	
วิศวกรโยธา	วิวัฒน์ สุขวิวัฒน์	8-807592	
วิศวกรโยธา	วิวัฒน์ สุขวิวัฒน์	8-8014049	
วิศวกรโยธา	วิวัฒน์ สุขวิวัฒน์	8-8018807	
วิศวกรโยธา/ควบคุมภายใน	วิวัฒน์ สุขวิวัฒน์	7-801132	
วิศวกรโยธา	วิวัฒน์ สุขวิวัฒน์	805654	
วิศวกรโยธา	วิวัฒน์ สุขวิวัฒน์	8010813	
วิศวกรโยธา	วิวัฒน์ สุขวิวัฒน์	8087	
วิศวกรโยธา	วิวัฒน์ สุขวิวัฒน์	807136	
วิศวกรโยธา	วิวัฒน์ สุขวิวัฒน์	805193	
วิศวกรโยธา	วิวัฒน์ สุขวิวัฒน์	8037343	
วิศวกรโยธา	วิวัฒน์ สุขวิวัฒน์	803980	
ผู้เขียนระบบโครงสร้าง	วิวัฒน์ สุขวิวัฒน์	8011269	
วิศวกรโยธา	วิวัฒน์ สุขวิวัฒน์	8-8088	
วิศวกรโยธา	วิวัฒน์ สุขวิวัฒน์	8-80128	

REVISIONS

No.	DATE	DESCRIPTION

TITLE

แบบขยาย
ทางเดินอาคาร ZONE C
(แปลนหลังคา)

FILE NO SCALE
1:100

DATE ISSUED
20 พฤศจิกายน 2559

DRAWING NO. TOTAL

A9-67

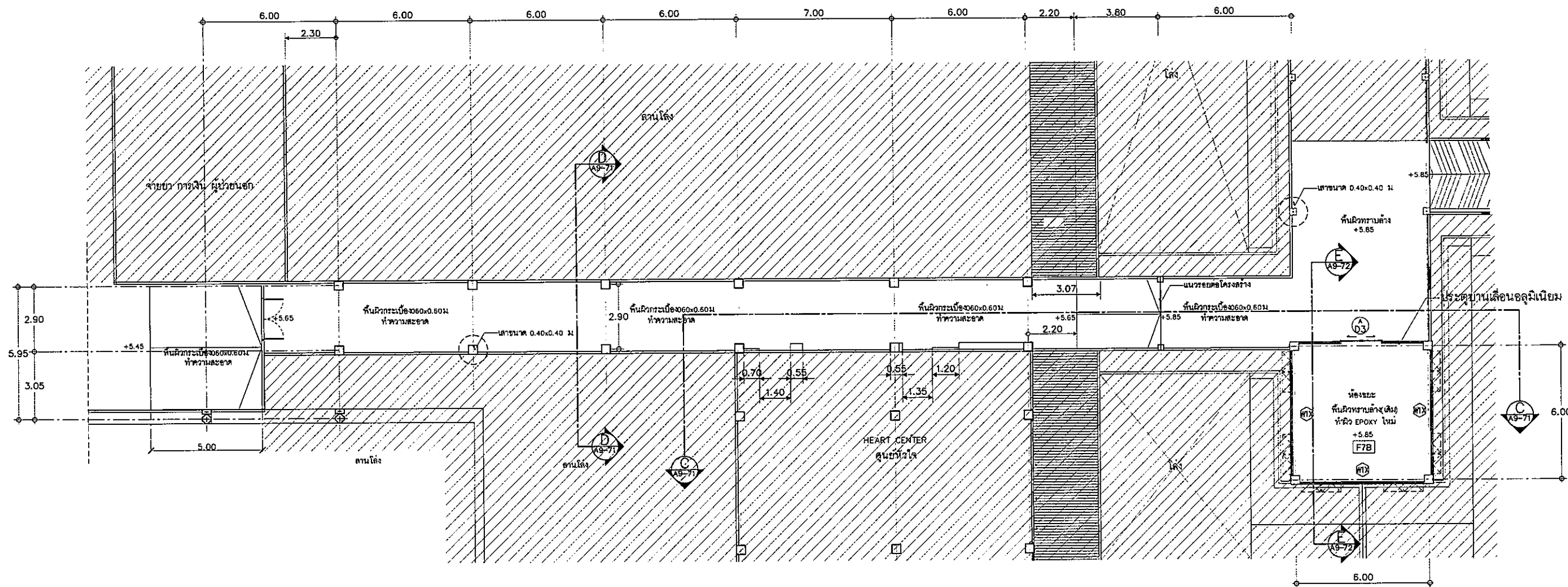

(แปลนพื้นที่ 2)

แบบขยาย ทางเดินเชื่อม ZONE C
มาตราส่วน 1 : 100

รายการวัสดุทางเดินเชื่อม ปรับปรุงใหม่	
สัญลักษณ์	รายละเอียด
งานพื้น	
ท F1B	พื้น คสล ปูกระเบื้องแกรนิตโต้ ขนาด 0.60x0.60ม
ท F2B	พื้นกระเบื้องยางลายไม้ 0.40x0.40ม
ท F3B	พื้น คสล ปูกระเบื้องเซรามิก ขนาด 0.20x0.40ม
ท F4B	พื้น คสล ปูกระเบื้องเซรามิก ขนาด 0.60x0.60ม
ท F5B	พื้น คสล ทำผิวขัดมันเรียบ
ท F6B	พื้น คสล ทำผิวขัดมันเรียบ
ท F7B	พื้น คสล ทำผิว EPOXY ใหม่

รายการวัสดุทางเดินเชื่อม ปรับปรุงใหม่	
สัญลักษณ์	รายละเอียด
งานผนัง	
ผ 1B	ผนัง คสล/เสา/คาน ฉาบปูนเรียบทาสีน้ำอะครีลิค ชนิดทากายนอก
ผ 2B	ผนังก่ออิฐ ฉาบปูนเรียบทาสีน้ำอะครีลิค ชนิดทากายนอก
ผ 3B	ผนัง คสล/เสา/คาน ฉาบปูนเรียบทาสีน้ำอะครีลิค ชนิดทากายใน
ผ 4B	ผนังก่ออิฐ ฉาบปูนเรียบทาสีน้ำอะครีลิค ชนิดทากายใน
ผ 5B	ผนังตกแต่ง ปิดแนวท่อน้ำฝนเดิม ทึบสีล้นกระจากน้ำ

OWNER

โรงพยาบาลนครพนมเฉลิมพระเกียรติ

PROJECT TITLE

โครงการก่อสร้าง
ศูนย์การแพทย์รวมศาสตร์
โรงพยาบาลนครพนมเฉลิมพระเกียรติ

TPFC บริษัท ทีพีเอฟซี อินเตอร์เนชั่นแนล จำกัด
เลขที่ ๒๒ ซอยสุขุมวิท ๑๑ แขวงคลองเตย เขตคลองเตย กรุงเทพมหานคร 10110
โทรศัพท์ ๐๒-๒๖๒-๖๖๖๖ โทรสาร ๐๒-๒๖๒-๖๖๖๖

บริษัท เอ็มเอส อีเอ็มซี จำกัด
เลขที่ ๒๒ ซอยสุขุมวิท ๑๑ แขวงคลองเตย เขตคลองเตย กรุงเทพมหานคร 10110
โทรศัพท์ ๐๒-๒๖๒-๖๖๖๖ โทรสาร ๐๒-๒๖๒-๖๖๖๖

บริษัท เอ็มเอส อีเอ็มซี จำกัด
เลขที่ ๒๒ ซอยสุขุมวิท ๑๑ แขวงคลองเตย เขตคลองเตย กรุงเทพมหานคร 10110
โทรศัพท์ ๐๒-๒๖๒-๖๖๖๖ โทรสาร ๐๒-๒๖๒-๖๖๖๖

EMSI บริษัท เอ็มเอส อีเอ็มซี จำกัด
เลขที่ ๒๒ ซอยสุขุมวิท ๑๑ แขวงคลองเตย เขตคลองเตย กรุงเทพมหานคร 10110
โทรศัพท์ ๐๒-๒๖๒-๖๖๖๖ โทรสาร ๐๒-๒๖๒-๖๖๖๖

ผู้บริหารโครงการ	ศิริชัย สุขุมกุลวงศ์	RD 4197
สถาปนิก	อดิศักดิ์ ศรราช	๓-๓๓4๕3
รังสีวิทยา	ธนากร ธรรมานนท์	๓-๓๓๕๔๗
ทันตกรรม	วิมล นุชวิทย์	๓-๓๓๒๐๗
แพทย์	วิมล นุชวิทย์	๓-๓๓๒๐๗
เภสัช	วิมล นุชวิทย์	๓-๓๓๒๐๗
นิติศาสตร์	วิมล นุชวิทย์	๓-๓๓๒๐๗
วิศวกรรม	วิมล นุชวิทย์	๓-๓๓๒๐๗
การบัญชี	วิมล นุชวิทย์	๓-๓๓๒๐๗
การแพทย์	วิมล นุชวิทย์	๓-๓๓๒๐๗
การพยาบาล	วิมล นุชวิทย์	๓-๓๓๒๐๗

วิศวกรโครงการ/โยธา

ศิริชัย สุขุมกุลวงศ์

RD 4197

วิศวกรสถาปัตยกรรม

ศิริชัย สุขุมกุลวงศ์

RD 4197

วิศวกรไฟฟ้า

ศิริชัย สุขุมกุลวงศ์

RD 4197

วิศวกรเครื่องกล

ศิริชัย สุขุมกุลวงศ์

RD 4197

ผู้เขียนรายละเอียด/สถาปนิก

ศิริชัย สุขุมกุลวงศ์

RD 4197

ผู้เขียนรายละเอียด/โยธา

ศิริชัย สุขุมกุลวงศ์

RD 4197

ผู้เขียนรายละเอียด/สถาปัตยกรรม

ศิริชัย สุขุมกุลวงศ์

RD 4197

ผู้เขียนรายละเอียด/ไฟฟ้า

ศิริชัย สุขุมกุลวงศ์

RD 4197

ผู้เขียนรายละเอียด/เครื่องกล

ศิริชัย สุขุมกุลวงศ์

RD 4197

REVISIONS

No.	DATE	DESCRIPTION

TITLE

แบบขยาย
ทางเดินอาคาร ZONE C
(แปลนพื้นที่ หลังปรับปรุง)

FILE NO

SCALE

1:100

DATE ISSUED

20 พฤศจิกายน 2559

DRAWING NO.

TOTAL

A9-68

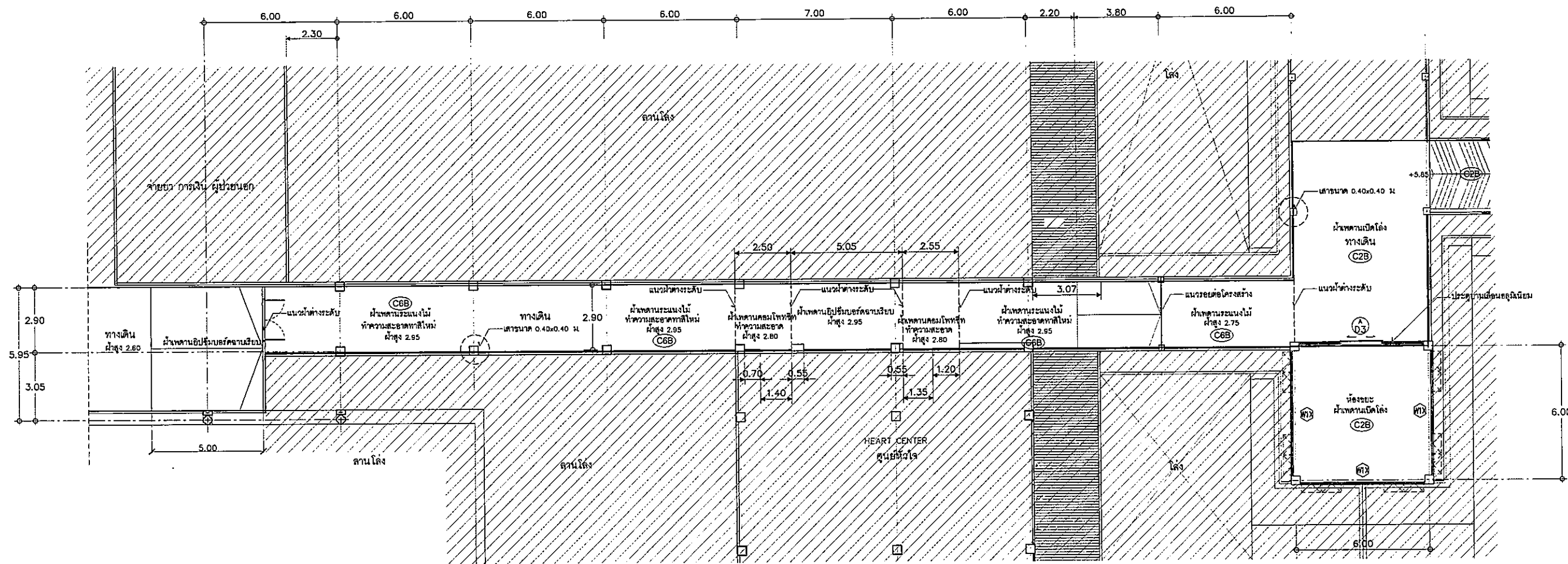

(แปลนฝ่าเพดานชั้น 2)
แบบขยาย ทางเดินเชื่อม ZONE C
มาตราส่วน 1 : 100

รายการวัสดุทางเดินเชื่อม ปรับปรุงใหม่	
สัญลักษณ์	รายละเอียด
งานฝ่าเพดาน	
ฝ (C1B)	ฝ่าเพดานท้องพื้น คลล แต่งผิวเรียบทาสีน้ำอะคริลิก ชนิดทากายนอก
ฝ (C2B)	ฝ่าเพดานโชว์โครงหลังคาเหล็ก (ทาสีน้ำมัน)
ฝ (C3B)	ฝ่าเพดานท้องพื้น คลล แต่งผิวเรียบทาสีน้ำอะคริลิก ชนิดทากายใน
ฝ (C4B)	ฝ่าเพดาน T-BAR โครงค้ำเหล็กชุบสังกะสี 0.60x0.60ม# ทาสีน้ำอะคริลิกชนิดทากายใน
ฝ (C5B)	ฝ่าเพดานอีปซีมบอร์ดแกนเรียบ โครงค้ำเหล็กชุบสังกะสี ทาสีน้ำอะคริลิกชนิดทากายใน
ฝ (C6B)	ฝ่าเพดานระแนงไม้ ทาสีน้ำอะคริลิกชนิดทากายนอก
ฝ (C7B)	ฝ่าเพดานตกแต่ง

OWNER
โรงพยาบาลธรรมศาสตร์เฉลิมพระเกียรติ

PROJECT TITLE
โครงการก่อสร้าง
ศูนย์การแพทย์ธรรมศาสตร์
โรงพยาบาลธรรมศาสตร์เฉลิมพระเกียรติ

TPFC
บริษัท ทีพีซี จำกัด
บริษัท ทีพีซี จำกัด
บริษัท ทีพีซี จำกัด

REVI
บริษัท เอ็มอี จำกัด
บริษัท เอ็มอี จำกัด

EMSI
บริษัท เอ็มเอสไอ จำกัด
บริษัท เอ็มเอสไอ จำกัด

ผู้บริหารโครงการ	วิศิษฐ์ สุขสิริกุลพงศ์	ร.ร.4157
สถาปนิก	อลงกรณ์ ธรรม	ร.ร.483
รังสรรค์ วัฒนชัย	ร.ร.417	
วิรัช บุญวัฒน์	ร.ร.2087	
พรชัย วัฒนะประเสริฐ	ร.ร.2088	
ฉัตรชัย ชวนสุข ณ อยุธยา	ร.ร.4706	
ไพศาล สิงห์อุบล	ร.ร.6725	
คุณนิพนธ์ พงษ์ไวยุค	ร.ร.7392	
กัญจน์ ศักดิ์	ร.ร.14048	
ปริญญ์ ศรี	ร.ร.18807	
วิศวกรโครงการ/โยธา	วิจิตร ภู่อภิรักษ์	ร.ร.5554
วิศวกรสุขาภิบาล	สุภัทรา สันติวิมล	ร.ร.87
วิศวกรไฟฟ้า	ทรงยศ นิยมใส	ร.ร.5193
วิศวกรเครื่องกล	สุพชัย คุ้มทรัพย์	ร.ร.3980
ผู้ช่วยระบบโลหิตวิทยา	ปริญญ์ กสิณิม	ร.ร.11289
ผู้เขียนแปลน	พลาณี วัฒนศิริ	ร.ร.128

REVISIONS

No.	DATE	DESCRIPTION

TITLE
แบบขยาย
ทางเดินอาคาร ZONE C
(แปลนฝ่าเพดาน หลังปรับปรุง)

FILE NO. SCALE
20 พฤศจิกายน 2559
1:100

DATE ISSUED
DRAWING NO. TOTAL
A9-69

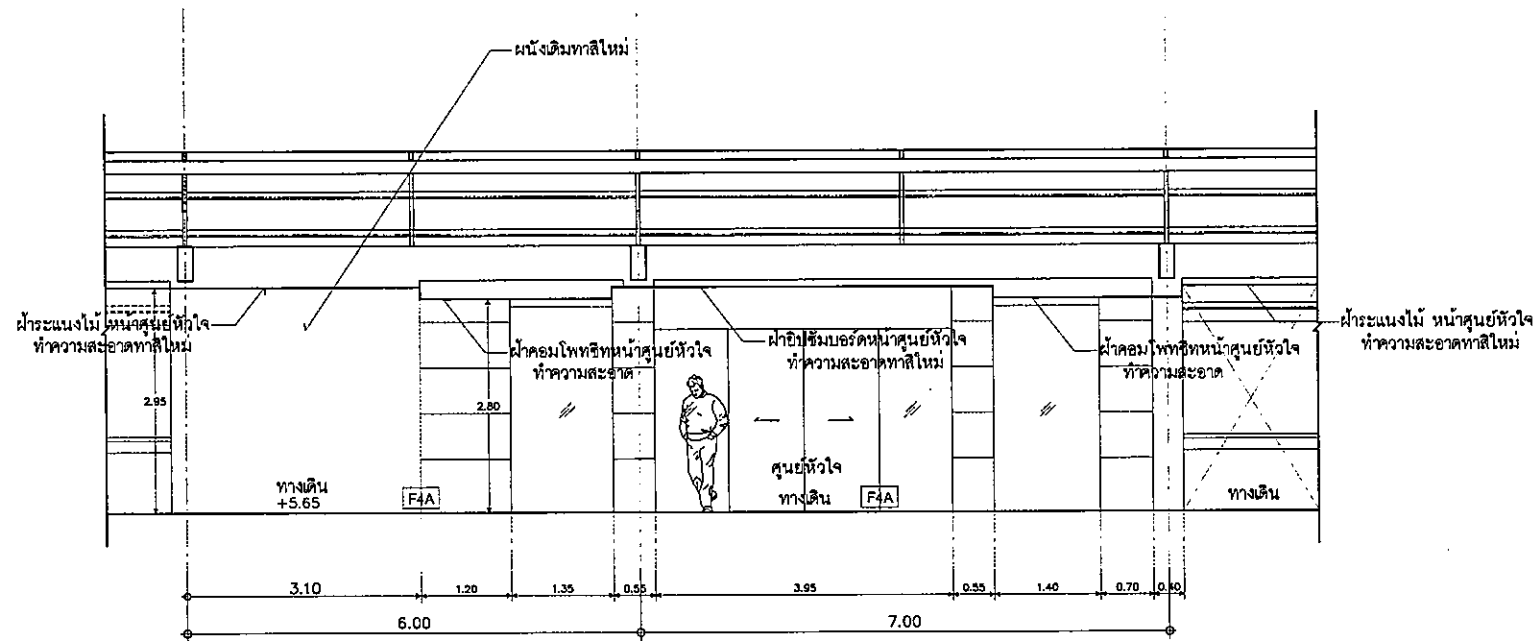

รูปตัด C
1:50

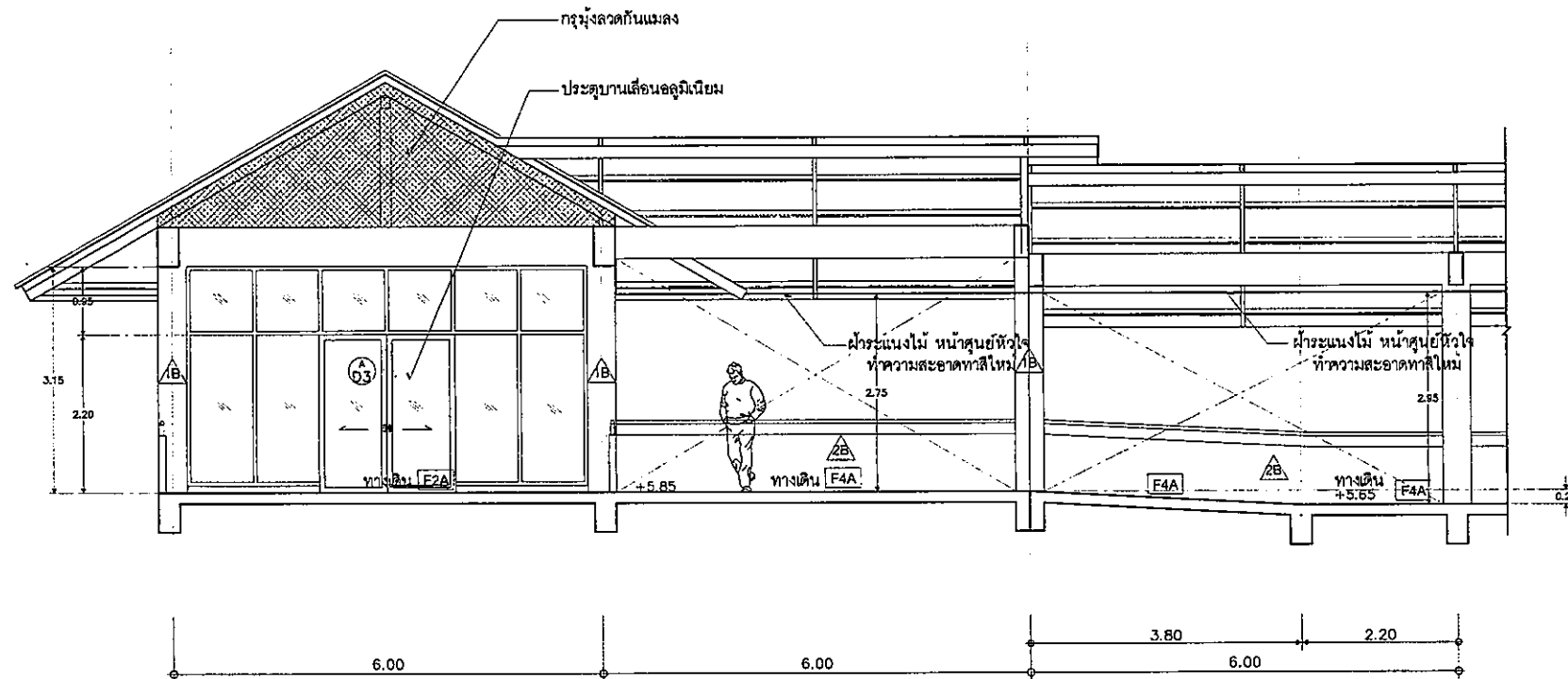

รูปตัด C(ต่อ)
1:50

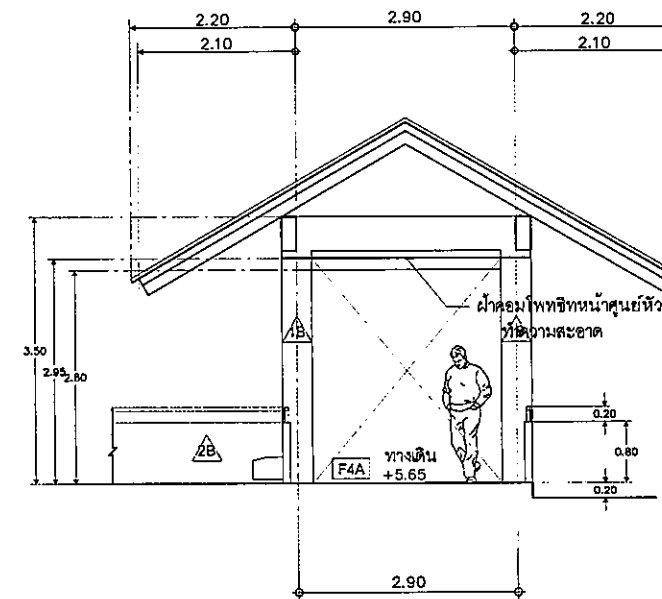

รูปตัด D
1:50

OWNER



โรงพยาบาลธรรมศาสตร์เฉลิมพระเกียรติ

PROJECT TITLE

โครงการก่อสร้าง
ศูนย์การแพทย์ธรรมศาสตร์
โรงพยาบาลธรรมศาสตร์เฉลิมพระเกียรติ





















TPFC

บริษัท ทีพีเอฟซี อินเตอร์เนชั่นแนล จำกัด
เลขที่ ๑๑๑ ถนนวิภาวดีรังสิต แขวงสามเสนนอก เขตจตุจักร กรุงเทพฯ ๑๐๑๑๐
โทรศัพท์ ๐๒-๕๖๒-๖๖๖๖ โทรสาร ๐๒-๕๖๒-๖๖๖๖ E-mail: info@tpfc.com

บริษัท เออีซี จำกัด
เลขที่ ๑๑๑ ถนนวิภาวดีรังสิต แขวงสามเสนนอก เขตจตุจักร กรุงเทพฯ ๑๐๑๑๐
โทรศัพท์ ๐๒-๕๖๒-๖๖๖๖ โทรสาร ๐๒-๕๖๒-๖๖๖๖ E-mail: info@aei.com

บริษัท เออีซี จำกัด
เลขที่ ๑๑๑ ถนนวิภาวดีรังสิต แขวงสามเสนนอก เขตจตุจักร กรุงเทพฯ ๑๐๑๑๐
โทรศัพท์ ๐๒-๕๖๒-๖๖๖๖ โทรสาร ๐๒-๕๖๒-๖๖๖๖ E-mail: info@aei.com

บริษัท เออีซี จำกัด
เลขที่ ๑๑๑ ถนนวิภาวดีรังสิต แขวงสามเสนนอก เขตจตุจักร กรุงเทพฯ ๑๐๑๑๐
โทรศัพท์ ๐๒-๕๖๒-๖๖๖๖ โทรสาร ๐๒-๕๖๒-๖๖๖๖ E-mail: info@aei.com

ผู้บริหารโครงการ ศิษย์ สุขสวัสดิ์	RS 4197	
สถาปนิก อรรถพงษ์ ธรรม	ว-๕๕483	
ประสิทธิ์ วัฒนชัย	ว-๕๕547	
วันชัย บุญจันทร์	ส-๕๕2๐๘7	
พชรชัย ธีรธรรมประเสริฐ	ส-๕๕2๐๘๘	
ธีรชัย ชูชาญ น. อรรถ	ว-๕๕47๐๕	
ไพศาล สิริสิงห์	ว-๕๕๕725	
ภูวนันท์ พนมวิบูลย์	ว-๕๕75๙2	
สิริณี ศักดิ์	ว-๕๕14๐49	
ปัทมาพร ศรี	ว-๕๕1๘๘๐7	
หัวหน้าช่าง/ควบคุมภายใน สมิทธิ ศรีธรรม	ว-๕๕1132	
วิชา วรพีเชษฐาก		
สุวิชัย พันธุ์		
วิศวกรโครงสร้าง/โยธา ศิษย์ สุขสวัสดิ์	RS 4197	
วิศวกรสุขาภิบาล สุวิชัย พันธุ์	RS 4197	
วิศวกรไฟฟ้า ทรงยศ น้อย	RS 4197	
วิศวกรเครื่องกล สุวิชัย พันธุ์	RS 4197	
ผู้เขียนรายการวัสดุ ปัทมาพร ศรี	RS 4197	
ภูมิสถาปนิก นพ ศักดิ์	ว-๕๕๕๕	
พชรชัย ธีรธรรมประเสริฐ	ว-๕๕๕๕	

REVISIONS

No.	DATE	DESCRIPTION

TITLE

แบบขยาย
ทางเดินเชื่อมอาคาร
(รูปตัด C,D)

FILE NO

SCALE

1:50

DATE ISSUED

20 พฤศจิกายน 2559

DRAWING NO.

TOTAL

A9-70

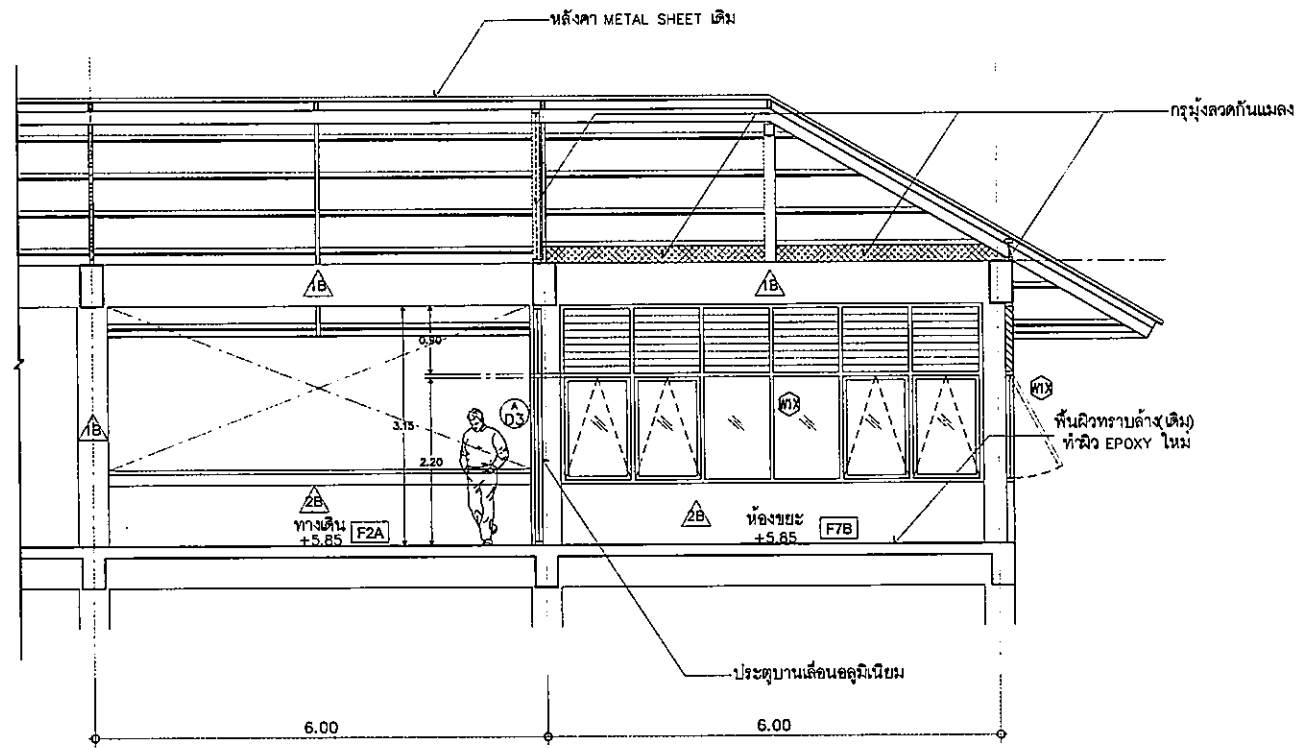

รูปตัด E
1:50

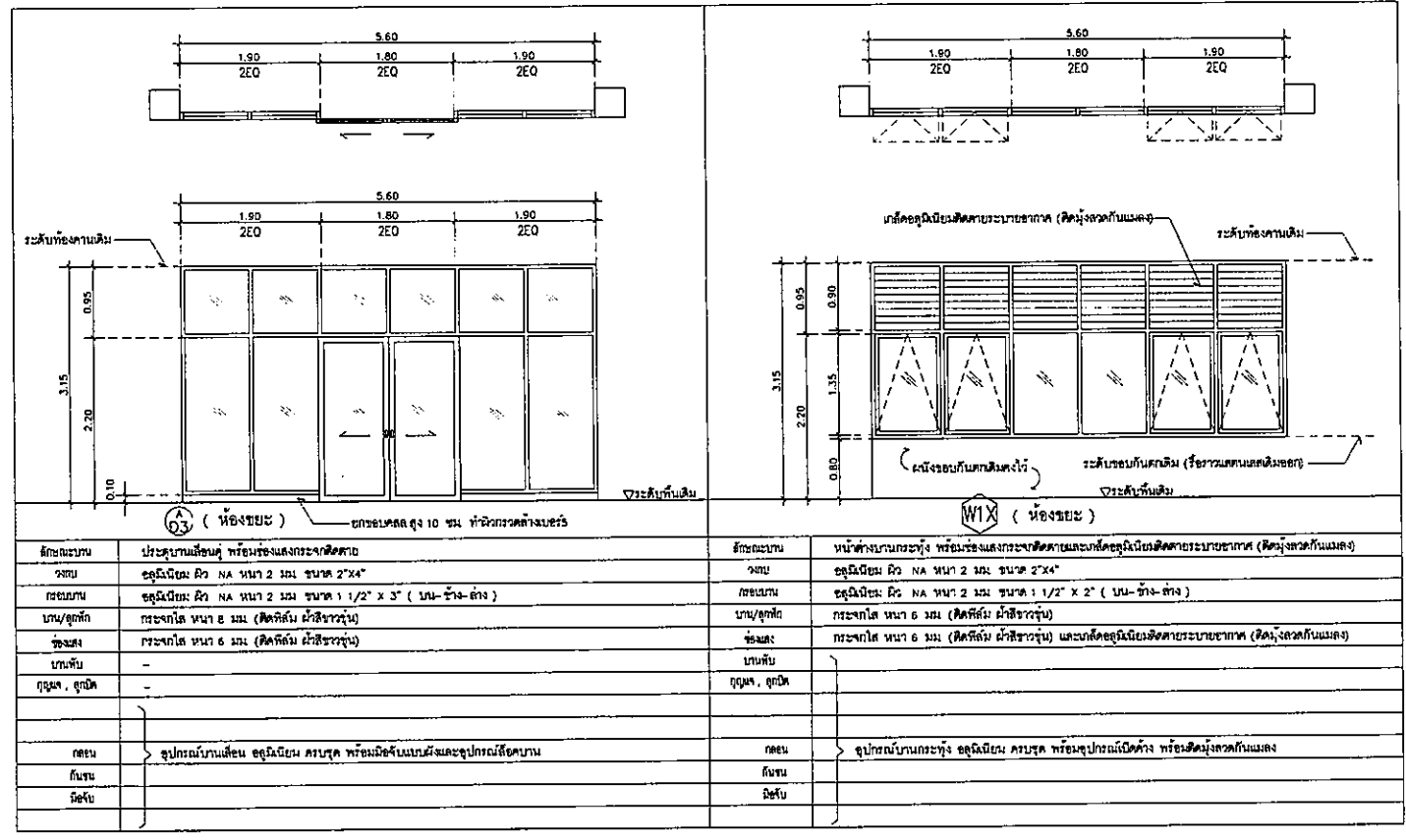





โครงการก่อสร้าง
ศูนย์การแพทย์ธรรมศาสตร์
โรงพยาบาลธรรมศาสตร์เฉลิมพระเกียรติ



บริษัท ทีพีเอฟ จำกัด
111 ซอยวิภาวดีรังสิต แขวงจตุจักร กรุงเทพฯ 10000
โทร 0-2557-8555 โทรสาร 02-2557-8556 E-mail: info@tpfc.com



บริษัท เอสซีจี จำกัด
111 ซอยวิภาวดีรังสิต แขวงจตุจักร กรุงเทพฯ 10000
โทร 0-2557-8555 โทรสาร 02-2557-8556 E-mail: info@rsi.com



บริษัท เอสเอ็มอี คอนซัลตัน จำกัด
111 ซอยวิภาวดีรังสิต แขวงจตุจักร กรุงเทพฯ 10000
โทร 0-2557-8555 โทรสาร 02-2557-8556 E-mail: info@emsi.com

ผู้บริหารโครงการ	
พิสิษฐ์ สุนทรวิเศษ	02-4197
สถาปนิก	
อลงกรณ์ ศรพิศ	0-80483
ณสิทธิ์ สอนศิลป์	0-80547
วินัย บุญนิยม	0-802087
พชร อิศรประเสริฐ	0-802088
ฉัตรชัย จุฑานนท์ อุษยา	0-804706
ไพฑล สิงห์วิวัฒน์	0-808725
วุฒินันท์ พงษ์ชัชวาล	0-807592
สิริภรณ์ คำขลุ่ย	0-8014045
นันทพร ศรีพิชิต	0-8018007
มีนาคม/ตุลาคม/เดือนกุมภาพันธ์	
ณภัณี ศรีเลิศธรรม	0-804132
วันทนา วงศ์เทศนาก	
ศุภชัย พิณสุนทร	
วิศวกรโครงสร้าง/โยธา	
พิชญ์ บุญใจใหม่	0805654
ชยาณัน รุ่ง	0810013
วิศวกรสถาปัตย์	
สุภัทรา สันติชนิกุล	0807
ธรรณงูญ พงษ์นิภา	087136
วิศวกรไฟฟ้า	
ทรงยศ นิยมผล	0805193
ณัฐ สุนทราน	0873243
วิศวกรเครื่องกล	
สุพจน์ ชาญชัย	083980
ผู้เขียนรายละเอียด/ควบคุมการปฏิบัติงาน	
ปิฎกพงศ์ กลั่นนิม	0811269
มูลนิธิสถาปนิก	
นงนภ สักนิตย์	0-8086
พชร อิศรประเสริฐ	0-80128

REVISIONS		
No.	DATE	DESCRIPTION

TITLE **แบบขยาย**
ทางเดินเชื่อมอาคาร
(รูปตัด E, ขยายประตู-หน้าต่าง)

FILE NO	SCALE
DATE ISSUED	1:50
20 พฤศจิกายน 2559	
DRAWING NO.	TOTAL
A9-71	

รายการวัสดุทางเดินเชื่อม ของเดิม	
สัญลักษณ์	รายละเอียด
งานพื้น	
ท. F1A	พื้น คสล. ปูแผ่นหินขัดล่ำรูปขนาด ขนาด 0.30x0.30ม
ท. F2A	พื้น คสล. ทำผิวทรายล้าง
ท. F3A	พื้น คสล. ปูกระเบื้องเซรามิค ขนาด 0.20x0.40ม
ท. F4A	พื้น คสล. ปูกระเบื้องเซรามิค ขนาด 0.60x0.60ม
ท. F5A	พื้น คสล. ทำผิวขัดหนาบ
ท. F6A	พื้น คสล. ทำผิวขัดมันเรียบ
งานผนัง	
ผ. A1	ผนัง คสล./เสา/คาน ฉาบปูนเรียบทาสีน้ำอะคริลิค ชนิดทากายนอก
ผ. A2	ผนังก่ออิฐ ฉาบปูนเรียบทาสีน้ำอะคริลิค ชนิดทากายนอก
ผ. B1	ผนัง คสล./เสา/คาน ฉาบปูนเรียบทาสีน้ำอะคริลิค ชนิดทากายใน
ผ. B2	ผนังก่ออิฐ ฉาบปูนเรียบทาสีน้ำอะคริลิค ชนิดทากายใน
งานฝ้าเพดาน	
ผ. C1A	ฝ้าเพดานท้องพื้น คสล. แต่งผิวเรียบทาสีน้ำอะคริลิค ชนิดทากายนอก
ผ. C2A	ฝ้าเพดานโชว์โครงหลังคานเหล็ก (ทาสีน้ำมัน)
ผ. C3A	ฝ้าเพดานท้องพื้น คสล. แต่งผิวเรียบทาสีน้ำอะคริลิค ชนิดทากายใน
ผ. C4A	ฝ้าเพดาน T-BAR โครงค้ำเหล็กชุบสังกะสี 0.60x0.60ม# ทาสีน้ำอะคริลิคชนิดทากายใน
ผ. C5A	ฝ้าเพดานยิปซัมบอร์ดฉาบเรียบ โครงค้ำเหล็กชุบสังกะสี ทาสีน้ำอะคริลิคชนิดทากายใน
ผ. C6A	ฝ้าเพดานระแนงไม้ ทาสีน้ำอะคริลิคชนิดทากายนอก

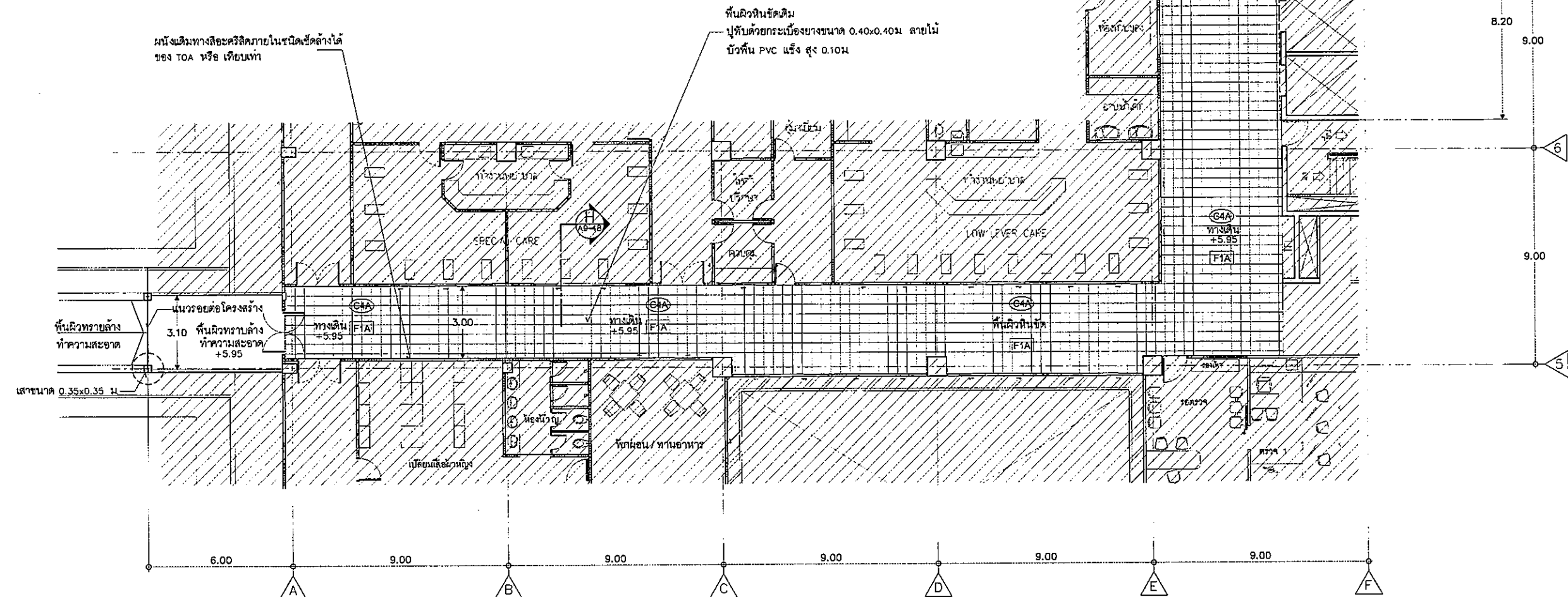

ทางเดินเชื่อมอาคารเดิม (ZONE D)
 แปลนพื้นที่ชั้น 2 (แสดงการรื้อถอน)
 มกราคม 2559 1:100

OWNER
 โรงพยาบาลธรรมศาสตร์เฉลิมพระเกียรติ

PROJECT TITLE
 โครงการก่อสร้าง
 ศูนย์การแพทย์ธรรมศาสตร์
 โรงพยาบาลธรรมศาสตร์เฉลิมพระเกียรติ

TPFC
 บริษัท ทีพีเอฟ จำกัด
 11/1 ซอยสุขุมวิท 22 แขวงคลองเตยเหนือ เขตวัฒนา กรุงเทพฯ 10110
 โทร 02-262-8221 โทรสาร 02-262-8221 E-mail: tpfc@tpfc.com

บริษัท เอ็มเอส จำกัด
 11 ซอยสุขุมวิท 22 แขวงคลองเตยเหนือ เขตวัฒนา กรุงเทพฯ 10110
 โทร 02-262-8221 โทรสาร 02-262-8221 E-mail: ems@ems.com

บริษัท เอสพี ดีไซน์ จำกัด
 11 ซอยสุขุมวิท 22 แขวงคลองเตยเหนือ เขตวัฒนา กรุงเทพฯ 10110
 โทร 02-262-8221 โทรสาร 02-262-8221 E-mail: spdesign@spdesign.com

ผู้บริหารโครงการ วิศิษฐ์ ศูนย์การแพทย์	ศบ 4197	
สถาปนิก อลงกรณ์ ศรราช	ท-80483	
รณสิทธิ์ ธนภักดิ์	ท-80547	
วิรัช บุญทวีชัย	ท-802087	
พริษฐ์ ภัทรวัฒนประดา	ท-802088	
จิรายุ ชุมนสาย ณ อุทยาน	ท-804706	
ไพศาล ศิริสิงห์วงศ์	ท-806725	
วราวัฒน์ พงษ์เกียรติ	ท-807592	
ศักดิ์ศักดิ์	ท-8014049	
นิรุทธ์ ศรีจันทร์	ท-8018507	
นักแปลน/นักแปลนภายใน สมมติ ศันแสงธรรม	ท-804132	
วิภา วรรณานุก		
สุวิทย์ ทัศนพงศ์		
วิศวกรโครงสร้าง/โยธา ณัฐ บุญโตโรจน์	ศบ 5654	
ชนสรณ์ บุค	ศบ 10813	
วิศวกรสุขาภิบาล สุภัทรา ธนวิมลย์	ศบ 807	
ธรรมณัฐ ธรรมนิรมิต	ศบ 7136	
วิศวกรไฟฟ้า ทรงยศ นิโธม	ศบ 5193	
ณิธิ ศันสกาน	ศบ 37343	
วิศวกรเครื่องกล สุพจน์ สุสุภรณ์	ศบ 3380	
ผู้เชี่ยวชาญระบบโลหคคูปกรณ์ ปฏิพัทธ์ กลิ่นจันทร์	ศบ 11268	
ภูมิสถาปนิก นภศ ศักดิ์ชัย	ท-8086	
นพชัย วัฒนศิริลักษณ์	ท-80128	

REVISIONS	No.	DATE	DESCRIPTION

TITLE
 แบบขยาย
 ทางเดินอาคาร ZONE D
 (แปลนพื้นที่ชั้น 2)

FILE NO SCALE
 1:100

DATE ISSUED 20 พฤศจิกายน 2559

DRAWING NO. TOTAL
 A9-72

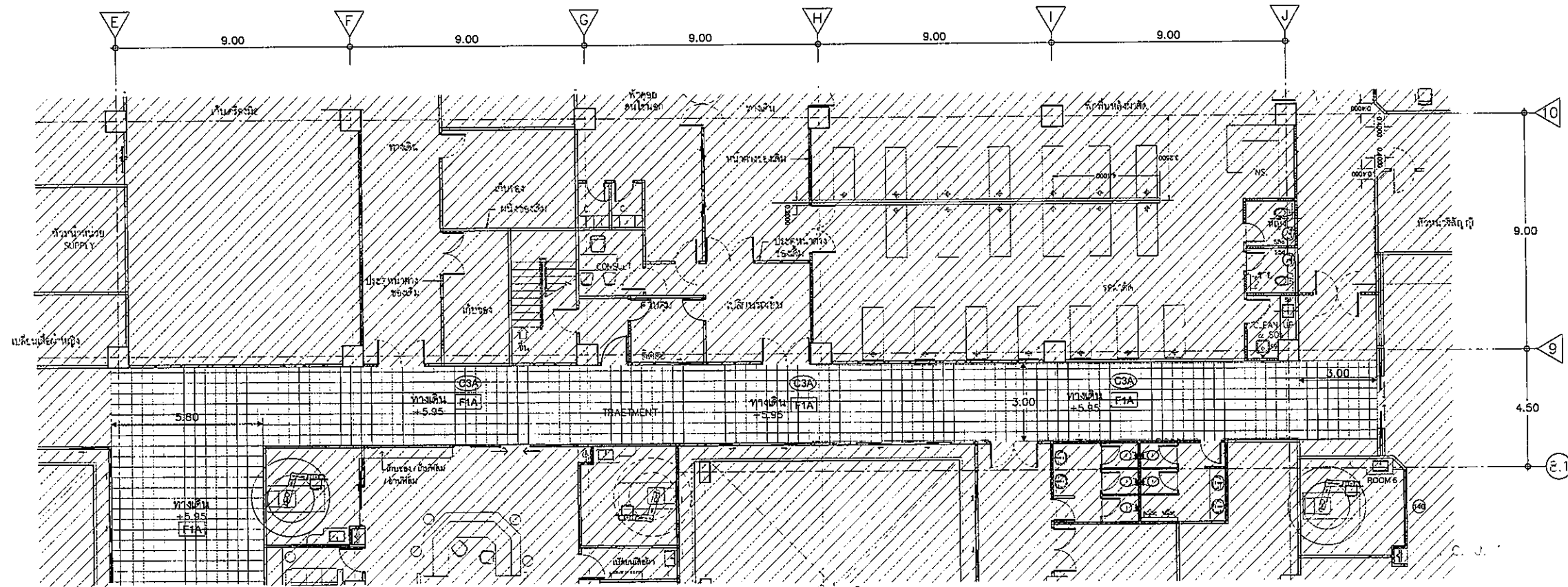

รูปที่ ๑.๑ ชั้นที่ ๒

รายการวัสดุทางดินเชื่อม ของเดิม	
สัญลักษณ์	รายละเอียด
งานพื้น	
ท. F1A	พื้น คสล. ปูแผ่นหินขัดสี่เหลี่ยมขนาด ขนาด 0.30x0.30ม
ท. F2A	พื้น คสล. ทำผิวทรายล้าง
ท. F3A	พื้น คสล. ปูกระเบื้องเซรามิก ขนาด 0.20x0.40ม
ท. F4A	พื้น คสล. ปูกระเบื้องเซรามิก ขนาด 0.60x0.60ม
ท. F5A	พื้น คสล. ทำผิวขัดหยาบ
ท. F6A	พื้น คสล. ทำผิวขัดมันเรียบ
งานผนัง	
ผ. A1	ผนัง คสล./เสา/คาน ฉาบปูนเรียบทาสีน้ำอะครีลิค ชนิดทากายนอก
ผ. A2	ผนังก่ออิฐ ฉาบปูนเรียบทาสีน้ำอะครีลิค ชนิดทากายนอก
ผ. A3	ผนัง คสล./เสา/คาน ฉาบปูนเรียบทาสีน้ำอะครีลิค ชนิดทากายใน
ผ. A4	ผนังก่ออิฐ ฉาบปูนเรียบทาสีน้ำอะครีลิค ชนิดทากายใน
งานฝ้าเพดาน	
ผ. C1A	ฝ้าเพดานห้องพื้น คสล. แต่งผิวเรียบทาสีน้ำอะครีลิค ชนิดทากายนอก
ผ. C2A	ฝ้าเพดานโหว่โครงหลังคาเหล็ก (ทาสีน้ำมัน)
ผ. C3A	ฝ้าเพดานห้องพื้น คสล. แต่งผิวเรียบทาสีน้ำอะครีลิค ชนิดทากายใน
ผ. C4A	ฝ้าเพดาน T-BAR โครงคานเหล็กชุบสังกะสี 0.60x0.60ม# ทาสีน้ำอะครีลิคชนิดทากายใน
ผ. C5A	ฝ้าเพดานยิปซัมบอร์ดฉาบเรียบ โครงคานเหล็กชุบสังกะสี ทาสีน้ำอะครีลิคชนิดทากายใน
ผ. C6A	ฝ้าเพดานระแนงไม้ ทาสีน้ำอะครีลิคชนิดทากายนอก

ทางเดินเชื่อมอาคารเดิม (ZONE D) ต่อ
แปลนพื้นที่ชั้น 2 (แสดงการรื้อถอน)
มาตราส่วน 1 : 100

OWNER

โครงการก่อสร้าง
ศูนย์ถาวรแพทย์รวมศาสตร์
โรงพยาบาลธรรมศาสตร์เฉลิมพระเกียรติ

TPFC
บริษัท ทีพีเอฟ จำกัด
111, ซอยสุขุมวิท 22 แขวงคลองตันเหนือ เขตวัฒนา กรุงเทพฯ 10110
โทรศัพท์ 02-262-1234 โทรสาร 02-262-1234 E-mail: tpfc@tpfc.com

REI
บริษัท แอลอี จำกัด
111, ซอยสุขุมวิท 22 แขวงคลองตันเหนือ เขตวัฒนา กรุงเทพฯ 10110
โทรศัพท์ 02-262-1234 โทรสาร 02-262-1234 E-mail: rei@rei.com

EMS
บริษัท อีเอ็มเอส คอมพิวเตอร์ จำกัด
111, ซอยสุขุมวิท 22 แขวงคลองตันเหนือ เขตวัฒนา กรุงเทพฯ 10110
โทรศัพท์ 02-262-1234 โทรสาร 02-262-1234 E-mail: ems@ems.com

ผู้บริหารโครงการ พิสิษฐ์ สุนทรวิบูลย์	รศ.4197	
สถาปนิก เอกภรณ์ ศรชัย	ร-รศ.483	
สถาปนิก ธนสิทธิ์ แสนเจริญ	ร-รศ.547	
วิศวกร วันชัย บุญมาเจริญ	ร-รศ.2087	
วิศวกร พรชัย ศิริธรรมประเสริฐ	ร-รศ.2088	
วิศวกร จักรวาล ชุมสาย ณ อยุธยา	ร-รศ.4706	
วิศวกร ไพฑูริย์ สิงห์จิววงศ์	ร-รศ.6725	
วิศวกร วราณันท์ ชวนะวิเชียรกุล	ร-รศ.7592	
วิศวกร พิชญ์ดี คำขยกุล	ร-รศ.14049	
วิศวกร ปวีร์พงศ์ ศรีธิชา	ร-รศ.18807	
ผอ.แผนกการ/ควบคุมภายใน สมมติ ศรีสงเสริม	ร-รศ.1132	
วิศวกร วินรา จงศ์ทองกร		
วิศวกร สุวิทย์ พันธุ์แดง		
วิศวกร วิศวกรรม/โยธา		
วิศวกร ศิวัช บุญอินทร์	รศ.5654	
วิศวกร รณสมภ์ รุ่ง	รศ.10813	
วิศวกร สุภัทรา สุวิบูลย์	รศ.87	
วิศวกร ธรรมชญ์ พรหมภักดิ์	รศ.7130	
วิศวกร ไฟฟ้ พงษ์ศักดิ์ นิยมผล	รศ.15193	
วิศวกร ณัฐ ติงสากร	รศ.37343	
วิศวกร สุพจน์ ชาญชัย	รศ.3880	
วิศวกร ผู้เชี่ยวชาญระบบโครงสร้าง ปฏิพัทธ์ อัสติน	รศ.11259	
วิศวกร ภูดิศดา นิ่ม นภก ศักดิ์ชัย	ร-รศ.66	
วิศวกร พชรชัย โจนะศิริศักดิ์	ร-รศ.128	

REVISIONS

No.	DATE	DESCRIPTION

TITLE

แบบขยาย
ทางเดินอาคาร ZONE D (ต่อ)
(แปลนพื้นที่ฝ้าเพดานชั้น 2)

FILE NO SCALE
1:100

DATE ISSUED
20 พฤศจิกายน 2559

DRAWING NO. TOTAL
A9-73

รายการวัสดุทางเดินเชื่อม ปรับปรุงใหม่	
สัญลักษณ์	รายละเอียด
งานพื้น	
ท F1B	พื้น คสล ปูกระเบื้องแกรนิตโต้ ขนาด 0.60x0.60ม
ท F2B	พื้นกระเบื้องยางลายไม้ 0.40x0.40ม
ท F3B	พื้น คสล ปูกระเบื้องเซรามิก ขนาด 0.20x0.40ม
ท F4B	พื้น คสล ปูกระเบื้องเซรามิก ขนาด 0.60x0.60ม
ท F5B	พื้น คสล ทำผิวขัดนยาบ
ท F6B	พื้น คสล ทำผิวขัดมันเรียบ

รายการวัสดุทางเดินเชื่อม ปรับปรุงใหม่	
สัญลักษณ์	รายละเอียด
งานผนัง	
ผ AB	ผนัง คสล/เสา/คาน ฉาบปูนเรียบทาสีน้ำอะคริลิก ชนิดทากายนอก
ผ AB	ผนังก่ออิฐ ฉาบปูนเรียบทาสีน้ำอะคริลิก ชนิดทากายนอก
ผ AB	ผนัง คสล/เสา/คาน ฉาบปูนเรียบทาสีน้ำอะคริลิก ชนิดทากายใน
ผ AB	ผนังก่ออิฐ ฉาบปูนเรียบทาสีน้ำอะคริลิก ชนิดทากายใน
ผ AB	ผนังตกแต่ง ปิดแนวท่อน้ำฝน(เดิม) ทึบสีลึบกระจากผ้า
ผ AB	ผนังตกแต่ง

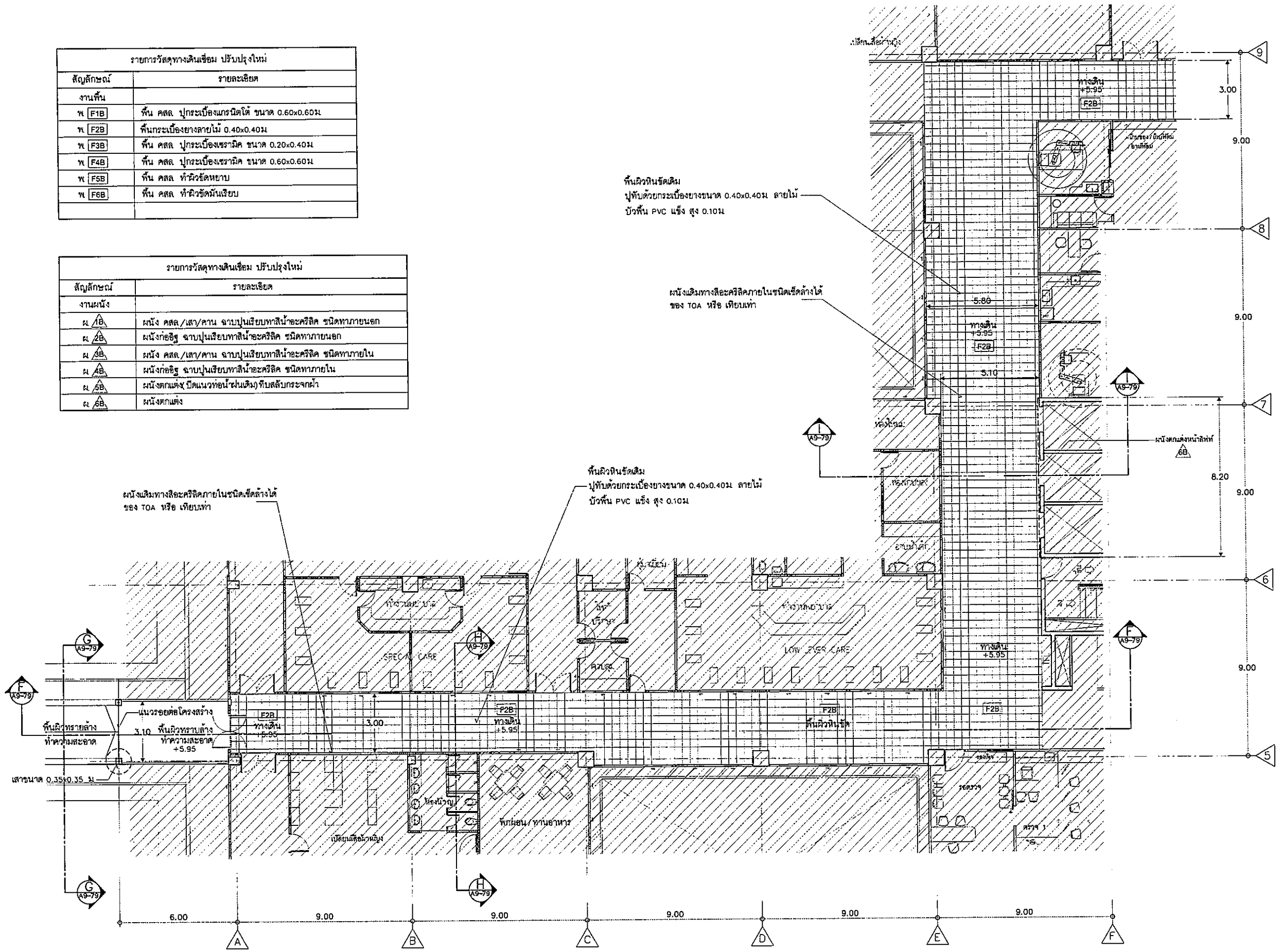

(แปลนพื้นที่ชั้น 2)
แบบขยาย ทางเดินเชื่อม ZONE D
มาตราส่วน 1:100

OWNER
โรงพยาบาลธรรมศาสตร์เฉลิมพระเกียรติ

PROJECT TITLE
โครงการก่อสร้าง
ศูนย์การแพทย์ธรรมศาสตร์
โรงพยาบาลธรรมศาสตร์เฉลิมพระเกียรติ

TPFC
บริษัท ทีพีเอฟ จำกัด
11/1 ถนนพหลโยธิน แขวงสามยุค เขตพญาไท กรุงเทพฯ 10700
โทรศัพท์ 02-262-1711 โทรสาร 02-262-1712 E-mail: tpfc@tpfc.com

บริษัท เอ็มอี จำกัด
11/1 ถนนพหลโยธิน แขวงสามยุค เขตพญาไท กรุงเทพฯ 10700
โทรศัพท์ 02-262-1711 โทรสาร 02-262-1712 E-mail: emei@emee.com

บริษัท เอ็มเอส จำกัด
11/1 ถนนพหลโยธิน แขวงสามยุค เขตพญาไท กรุงเทพฯ 10700
โทรศัพท์ 02-262-1711 โทรสาร 02-262-1712 E-mail: ems@ems.com

ผู้บริหารโครงการ ทสิริวัชร อนุชิตกุลพงศ์	80.4187	
สถาปนิก เอกภรณ์ ธรรม	7-80.403	
ประสิทธิ์ วัฒนดิษฐ์	7-80.547	
วิชัย บุญวัฒน์	8-80.2887	
พรชัย ภัทรภรณ์ประสาธ	8-80.2088	
จิตรชัย ชูหาญ ณ อุทยาน	7-80.4706	
ไพศาล สิมังวณิช	7-80.6725	
วุฒินันท์ พานเจริญ	7-80.7592	
กัญจน์ คำสุข	7-80.14048	
ปัทมาศ ศรีพิภ	7-80.18807	
วิศวกรอาคาร/ควบคุมภายใน สมบัติ ศิริละธรรม	7-80.132	
วินชา วัฒนธนา		
สุวิทย์ ทัศนังค		
วิศวกรโครงสร้าง/โยธา ศิษฎ์ บุญอินทร์	80.5654	
รชชนัน ชูสง	80.10813	
วิศวกรสุขาภิบาล สุภัทรา สันติธรรมย์กุล	78.87	
ธรรมณูญ ทนงามัน	80.7136	
วิศวกรไฟฟ้า ทรงยศ อธิปทุม	80.5193	
ฉัตร สันถนา	80.37343	
วิศวกรเครื่องกล สุรพันธ์ สุขชัย	80.3880	
ผู้เชี่ยวชาญระบบโลหิตภัณฑ์ ปฏิพัทธ์ ภัคสัน	80.11269	
ภูมิสถาปนิก นภา ศักดิ์มณี	7-78.85	
พชรชัย โจนส์ศิริกัญ	7-78.128	

REVISIONS	No.	DATE	DESCRIPTION

TITLE
แบบขยาย
ทางเดินอาคาร ZONE D
(แปลนพื้นที่ชั้น 2)

FILE NO
SCALE
1:100

DATE ISSUED
20 พฤศจิกายน 2558

DRAWING NO.
TOTAL

A9-74

OWNER



โรงพยาบาลราชภัฏนครปฐม

PROJECT TITLE

โครงการก่อสร้าง
ศูนย์การแพทย์ธรรมศาสตร์
โรงพยาบาลราชภัฏนครปฐม

TPFC



















บริษัท ทีพีเอฟ จำกัด
เลขที่ ๒๕๖ ถนนวิภาวดีรังสิต แขวงสามเสนใน เขตพญาไท กรุงเทพฯ 10250
โทรศัพท์ ๐๒-๕๖๒-๒๒๖๕ โทรสาร ๐๒-๕๖๒-๒๒๖๖ E-mail: tpfc@tpfc.com

บริษัท เอ็มเอส จำกัด
เลขที่ ๒๕๖ ถนนวิภาวดีรังสิต แขวงสามเสนใน เขตพญาไท กรุงเทพฯ 10250
โทรศัพท์ ๐๒-๕๖๒-๒๒๖๕ โทรสาร ๐๒-๕๖๒-๒๒๖๖ E-mail: ems@ems.com

บริษัท เอ็มเอส จำกัด
เลขที่ ๒๕๖ ถนนวิภาวดีรังสิต แขวงสามเสนใน เขตพญาไท กรุงเทพฯ 10250
โทรศัพท์ ๐๒-๕๖๒-๒๒๖๕ โทรสาร ๐๒-๕๖๒-๒๒๖๖ E-mail: ems@ems.com

EMSI

บริษัท เอ็มเอส จำกัด
เลขที่ ๒๕๖ ถนนวิภาวดีรังสิต แขวงสามเสนใน เขตพญาไท กรุงเทพฯ 10250
โทรศัพท์ ๐๒-๕๖๒-๒๒๖๕ โทรสาร ๐๒-๕๖๒-๒๒๖๖ E-mail: ems@ems.com

ผู้รับใช้โครงการ	ศิริชัย สุขพิทักษ์	๕๐4197	
สถาปนิก	อลงกรณ์ สารบุ	๖-๕๐4๘3	
รับใช้	สมเกียรติ	๖-๕๐547	
รับใช้	บุญวัฒน์	๕-๕๐2๐๕7	
รับใช้	ไพฑูริย์	๕-๕๐2๐๕๘	
รับใช้	สุวิทย์	๖-๕๐47๐๕	
รับใช้	ไพฑูริย์	๖-๕๐672๕	
รับใช้	สุวิทย์	๖-๕๐75๐๒	
รับใช้	สุวิทย์	๖-๕๐14๐49	
รับใช้	สุวิทย์	๖-๕๐18๕๐7	
รับใช้	สุวิทย์	๖-๕๐113๒	
รับใช้	สุวิทย์	๕๐5๕๕4	
รับใช้	สุวิทย์	๕๐1๐๕13	
รับใช้	สุวิทย์	๖๕๖7	
รับใช้	สุวิทย์	๕๐๖๖๖๖	
รับใช้	สุวิทย์	๕๐๖๖๖๖	
รับใช้	สุวิทย์	๕๐๖๖๖๖	
รับใช้	สุวิทย์	๕๐๖๖๖๖	
รับใช้	สุวิทย์	๕๐๖๖๖๖	

REVISIONS

No.	DATE	DESCRIPTION

TITLE

แบบขยาย
ทางเดินอาคาร ZONE D (ต่อ)
(แปลนพื้นที่อาคารชั้น 2)

FILE NO

SCALE

1:100

DATE ISSUED

20 พฤศจิกายน 2559

DRAWING NO.

TOTAL

A9-75

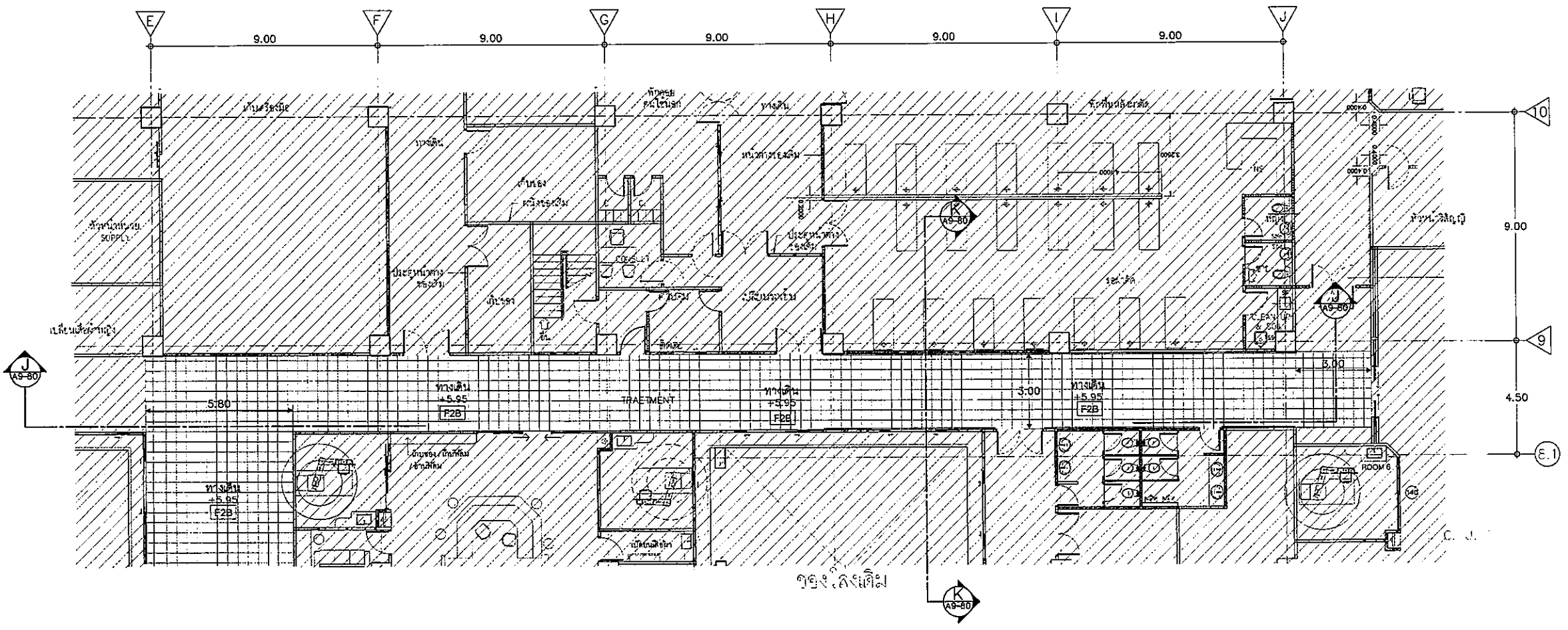

รายการวัสดุทางเดินเชื่อม ปรับปรุงใหม่

สัญลักษณ์	รายละเอียด
งานพื้น	
ท F1B	พื้น คสล ปูกระเบื้องแกรนิตโต้ ขนาด 0.60x0.60ม
ท F2B	พื้นกระเบื้องยางลายไม้ 0.40x0.40ม
ท F3B	พื้น คสล ปูกระเบื้องเซรามิค ขนาด 0.20x0.40ม
ท F4B	พื้น คสล ปูกระเบื้องเซรามิค ขนาด 0.60x0.60ม
ท F5B	พื้น คสล ทำผิวขัดหยาบ
ท F6B	พื้น คสล ทำผิวขัดมันเงียบ

(แปลนพื้นที่ชั้น 2)
แบบขยาย ทางเดินเชื่อม ZONE D (ต่อ)
มาตราส่วน 1:100







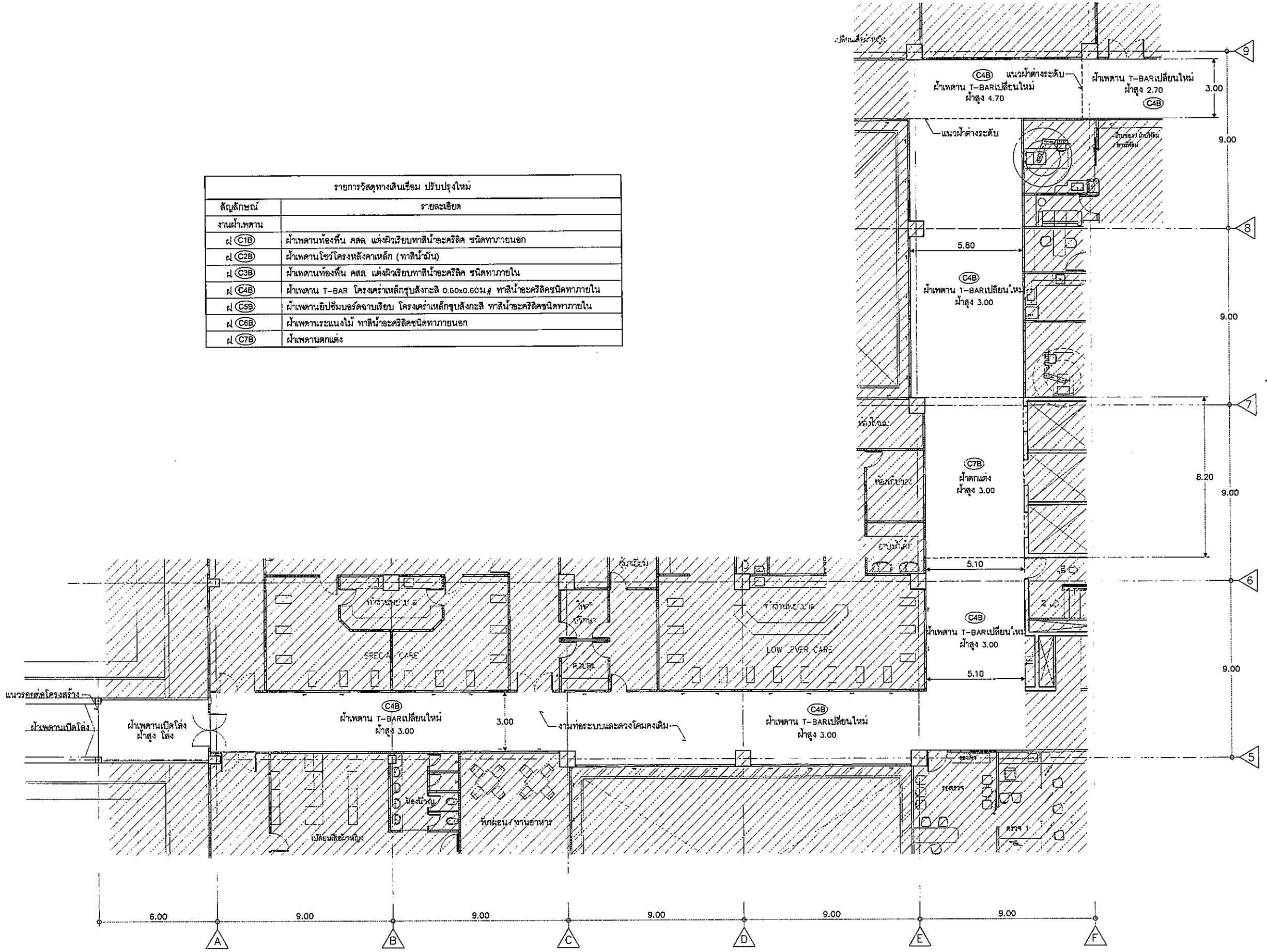



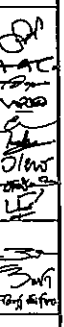

รายการวัสดุทางเดินเชื่อม ปรับปรุงใหม่

สัญลักษณ์	รายละเอียด
งานผนัง	
ผ 1B	ผนัง คสล/เสา/คาน ฉาบปูนเรียบทาสีน้ำอะคริลิก ชนิดทากายนอก
ผ 2B	ผนังก่ออิฐ ฉาบปูนเรียบทาสีน้ำอะคริลิก ชนิดทากายนอก
ผ 3B	ผนัง คสล/เสา/คาน ฉาบปูนเรียบทาสีน้ำอะคริลิก ชนิดทากายใน
ผ 4B	ผนังก่ออิฐ ฉาบปูนเรียบทาสีน้ำอะคริลิก ชนิดทากายใน
ผ 5B	ผนังตกแต่ง ปิดผนวท่อน้ำฝนเดิม ทาสีสีประกายฟ้า

รายการวัสดุทางดินเชื่อม ปรับปรุงใหม่	
สัญลักษณ์	รายละเอียด
ฝ (C1B)	ผ่านตานท้องพื้น คสล. แต่งผิวเรียบทาสีน้ำอะครีลิค ชนิดทากายนอก
ฝ (C2B)	ผ่านตานโชว์โครงหลังคาเหล็ก (ทาสีน้ำมัน)
ฝ (C3B)	ผ่านตานท้องพื้น คสล. แต่งผิวเรียบทาสีน้ำอะครีลิค ชนิดทากายใน
ฝ (C4B)	ผ่านตาน T-BAR โครงค้ำเหล็กชุบสังกะสี 0.60x0.60 # ทาสีน้ำอะครีลิคชนิดทากายใน
ฝ (C5B)	ผ่านตานอัปซิมบอร์คจากเรซิน โครงค้ำเหล็กชุบสังกะสี ทาสีน้ำอะครีลิคชนิดทากายใน
ฝ (C6B)	ผ่านตานระแนงไม้ ทาสีน้ำอะครีลิคชนิดทากายนอก
ฝ (C7B)	ผ่านตานคกแต่ง



(แปลนฝ้าเพดานชั้น 2)
แบบขยาย ทางเดินเชื่อม ZONE D
มาตราส่วน 1 : 100

 โรงพยาบาลธรรมศาสตร์เฉลิมพระเกียรติ																
PROJECT TITLE โครงการก่อสร้าง ศูนย์การแพทย์ธรรมศาสตร์ โรงพยาบาลธรรมศาสตร์เฉลิมพระเกียรติ																
 TPFC บริษัท ที.พี.ซี. จำกัด 12 ซอยสุขุมวิท 24 แขวงคลองเตย เขตคลองเตย กรุงเทพมหานคร 10110 โทร 02-264-8111 โทรสาร 02-264-8111 E-mail: info@tpfc.com																
 REI บริษัท เรอิ จำกัด 12 ซอยสุขุมวิท 24 แขวงคลองเตย เขตคลองเตย กรุงเทพมหานคร 10110 โทร 02-264-8111 โทรสาร 02-264-8111 E-mail: info@rei.com																
 EMS บริษัท อี.เอ็ม.เอส. จำกัด 12 ซอยสุขุมวิท 24 แขวงคลองเตย เขตคลองเตย กรุงเทพมหานคร 10110 โทร 02-264-8111 โทรสาร 02-264-8111 E-mail: info@ems.com																
ผู้บริหารโครงการ ศศิวิทย์ ศูนย์การแพทย์ 02 4197																
สถาปนิก อรรถกมล ทรายกุล 0-80 483 ธนสิทธิ์ ธนภักดิ์ 0-80 547 ธีรชัย บุญวัฒน์ 0-80 2087 ศุภชัย ศิริธรรมประเสริฐ 0-80 2088 จักรชัย ชูสงวน ณ สุยุธา 0-80 4706 โยชชา ศิริบุญวงศ์ 0-80 6725 วุฒินันท์ พงษ์วิเชียร 0-80 7292 ศักดิ์ทิพย์ คำภักดิ์ 0-80 14049 ปวีรญาณ์ คงวิชา 0-80 18807																
วิศวกรอาคาร/คกแต่งภายใน สมณัฐ ศิริแสงธรรม 0-81 132 วิศวกร ธรณีวิทยา ศุภชัย พิณไฉนแดง																
วิศวกรโครงสร้าง/โยธา พิชญ์ บุญใจโรจน์ 02 5654 วัฒนชัย ชูสงวน 02 10813																
วิศวกรสุขาภิบาล สุภัทรา อภัยรัตน์ 08 687 อรรถกมล ทรายกุล 02 7136																
วิศวกรไฟฟ้า ทรงยศ นิธิโชค 02 5193 อ.ดี สมภทนต์ 02 37343																
วิศวกรเครื่องกล สุทธิพงษ์ สุขชัยวัฒน์ 02 3880																
ผู้เชี่ยวชาญระบบโลหศัลยกรรม ปฏิพัทธ์ กัสสินี 02 11259																
ภูมิสถาปนิก นกชญา ศักดิ์ชัย 0-78 86 ศุภชัย ธีรจันทร์พิทักษ์ 0-78 128																
REVISIONS <table border="1"> <thead> <tr> <th>No.</th> <th>DATE</th> <th>DESCRIPTION</th> </tr> </thead> <tbody> <tr> <td> </td> <td> </td> <td> </td> </tr> <tr> <td> </td> <td> </td> <td> </td> </tr> <tr> <td> </td> <td> </td> <td> </td> </tr> <tr> <td> </td> <td> </td> <td> </td> </tr> </tbody> </table>		No.	DATE	DESCRIPTION												
No.	DATE	DESCRIPTION														
TITLE แบบขยาย ทางเดินอาคาร ZONE D (แปลนฝ้าเพดานชั้น 2)																
FILE NO	SCALE 1:100															
DATE ISSUED 20 พฤศจิกายน 2559																
DRAWING NO.	TOTAL															
A9-76																

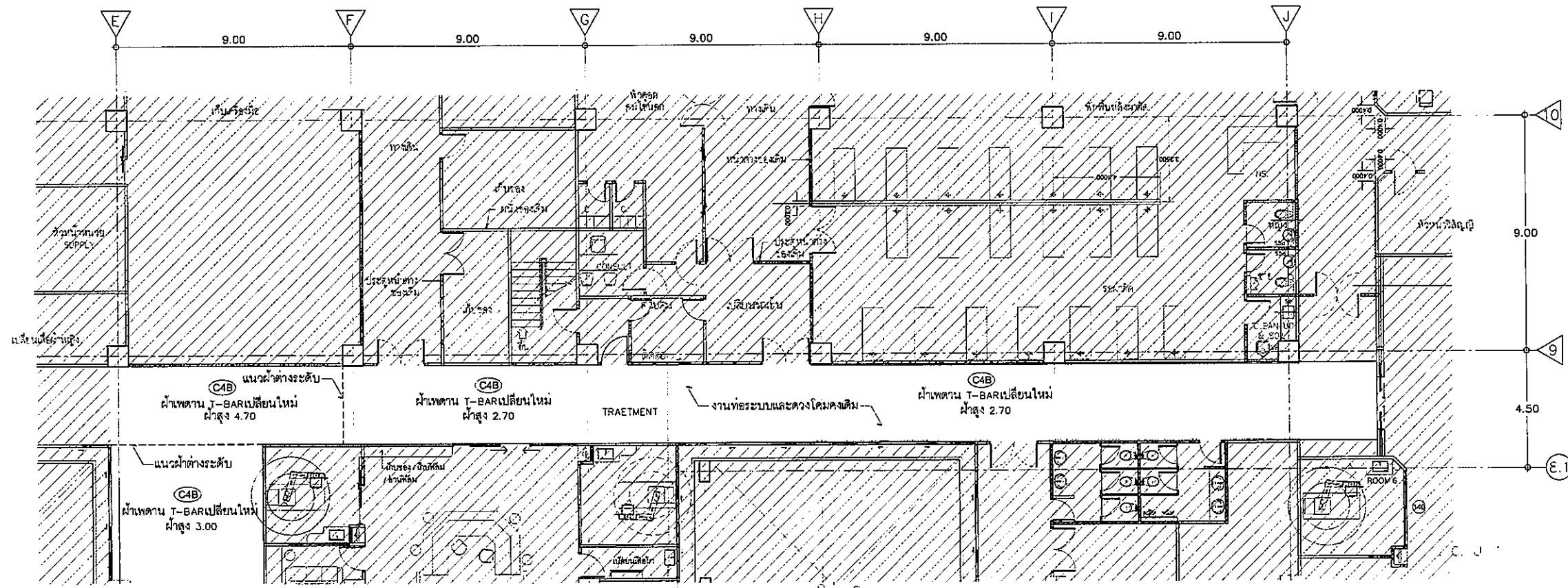

(แปลนฝ้าเพดานชั้น 2)

แบบขยาย ทางเดินเชื่อม ZONE D (ต่อ)
 มาตรฐาน 1 : 100

รายการวัสดุทางเดินเชื่อม ปรับปรุงใหม่	
สัญลักษณ์	รายละเอียด
งานฝ้าเพดาน	
ฝ (C1B)	ฝ้าเพดานท้องพื้น คลด แต่งผิวเรียบทาสีน้ำอะครีลิค ชนิดทากายนอก
ฝ (C2B)	ฝ้าเพดานโครงโครงหลังคาเหล็ก (ทาสีน้ำมัน)
ฝ (C3B)	ฝ้าเพดานท้องพื้น คลด แต่งผิวเรียบทาสีน้ำอะครีลิค ชนิดทากายใน
ฝ (C4B)	ฝ้าเพดาน T-BAR โครงคร่าเหล็กชุบสังกะสี 0.60x0.60ม# ทาสีน้ำอะครีลิคชนิดทากายใน
ฝ (C5B)	ฝ้าเพดานยิปซัมบอร์ดทากายเรียบ โครงคร่าเหล็กชุบสังกะสี ทาสีน้ำอะครีลิคชนิดทากายใน
ฝ (C6B)	ฝ้าเพดานระแนงไม้ ทาสีน้ำอะครีลิคชนิดทากายนอก
ฝ (C7B)	ฝ้าเพดานตกแต่ง

OWNER

โรงพยาบาลธรรมศาสตร์เฉลิมพระเกียรติ

PROJECT TITLE

โครงการก่อสร้าง
ศูนย์การแพทย์ธรรมศาสตร์
โรงพยาบาลธรรมศาสตร์เฉลิมพระเกียรติ

TPFC

บริษัท ทีพีเอฟ จำกัด
17/1 ถนนพหลโยธิน แขวงสามยุค เขตพญาไท กรุงเทพมหานคร 10700
โทรศัพท์ 02-532-2171-2 โทรสาร 02-532-2173 E-mail: tpfc@tpfc.com

REI

บริษัท เออีซี จำกัด
17/1 ถนนพหลโยธิน แขวงสามยุค เขตพญาไท กรุงเทพมหานคร 10700
โทรศัพท์ 02-532-2171-2 โทรสาร 02-532-2173 E-mail: reid@reid.com

EMSI

บริษัท เอ็มเอสไอ จำกัด
17/1 ถนนพหลโยธิน แขวงสามยุค เขตพญาไท กรุงเทพมหานคร 10700
โทรศัพท์ 02-532-2171-2 โทรสาร 02-532-2173 E-mail: emsi@emsi.com

ผู้บริหารโครงการ กสิกร อนุชิตกุล	02-4187	
สถาปนิก อดิสรณ์ ทรัพย์ ณสิทธิ์ วัฒนชัย วันชัย บุญทวี พชรวิทย์ วัฒนประเสริฐ จิตรชัย ชูชาติ ณ ชูชาน ไพศาล สิริวิบูลย์ วุฒินันท์ พานิชัยกุล สิริภณี ศักดิ์ นิรุทธ์ ศรีชัย	0-80483 0-80547 0-802087 0-802088 0-804706 0-806725 0-807592 0-8014049 0-8018807	
มีนพชากร/ควบคุมภายใน สมมติ ศรีสงธรรม วันชา จงคำภรณ์ สุวิชัย พิณรุ่ง	0-80432	
วิศวกรโครงการ/โยธา ดิเรก บุญโชติวัฒน์ ชนสมัน ชูระ	025654 0210813	
วิศวกรสถาปัตย์ ศุภกิจ สันติวงษ์กุล ธรรมาญู ทามนัส	0287 027136	
วิศวกรไฟฟ้า ทรงยศ นิยมโต ณิธิ สันตภา	025192 0237343	
วิศวกรเครื่องกล ศุภพร เสฐรัมย์	023980	
ผู้เชี่ยวชาญระบบโลจิสติกส์/โปรแกรม ปฏิพัทธ์ กอรัมย์	0211269	
ผู้ผลิตสถาปัตย์ ทศก ศักดิ์ พรชัย ไชยวงศ์วิวัฒน์	0-8086 0-80128	

REVISIONS

No.	DATE	DESCRIPTION

TITLE

แบบขยาย
ทางเดินอาคาร ZONE D(ต่อ)
(แปลนพื้นฝ้าเพดานชั้น 2)

FILE NO SCALE
1:100

DATE ISSUED 20 พฤศจิกายน 2559

DRAWING NO. TOTAL

A9-77

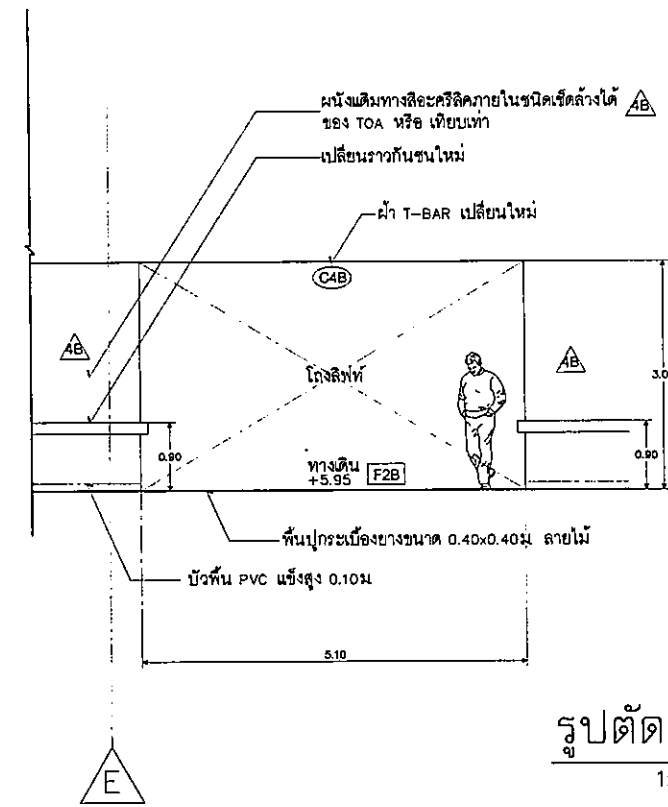
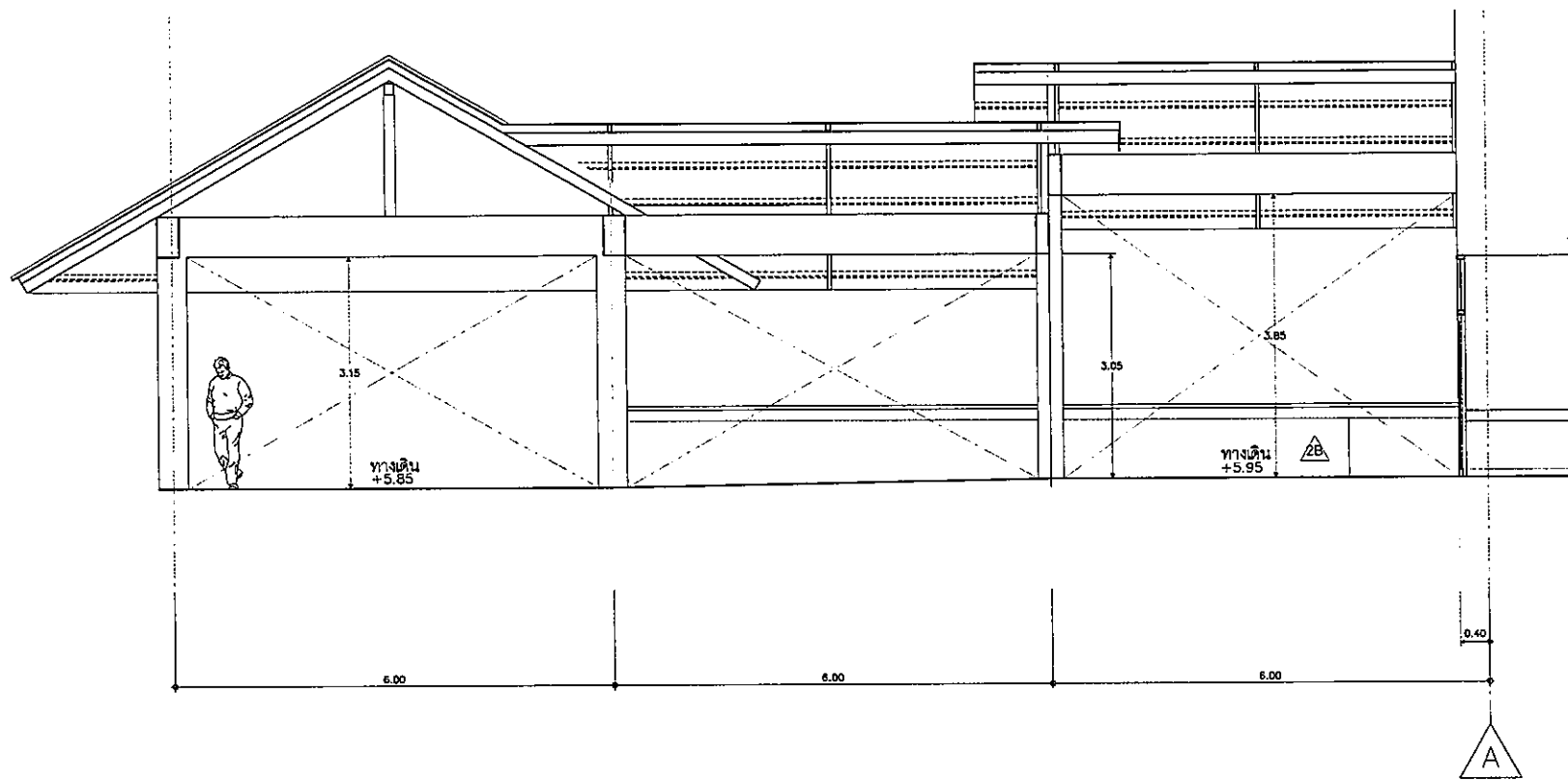

รูปตัด F
1:50

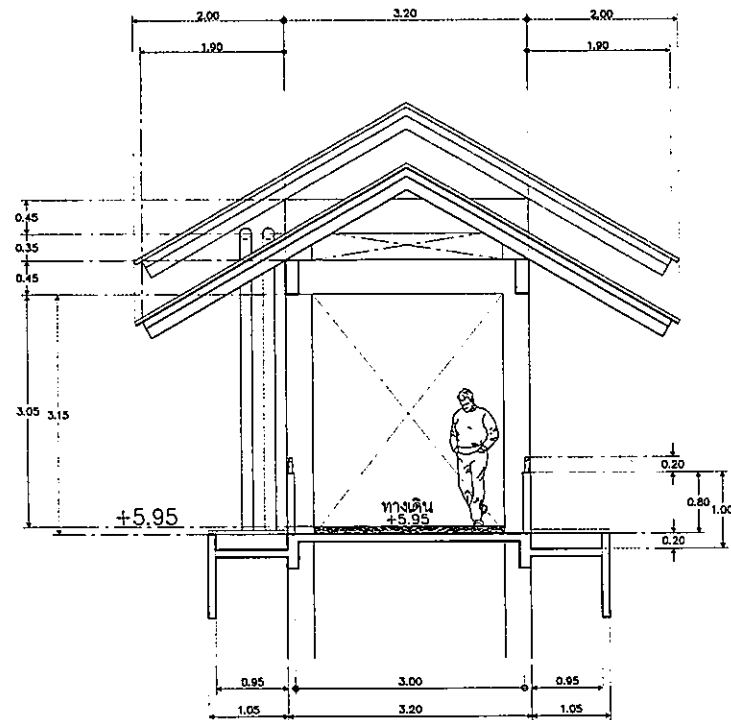

รูปตัด G
1:50

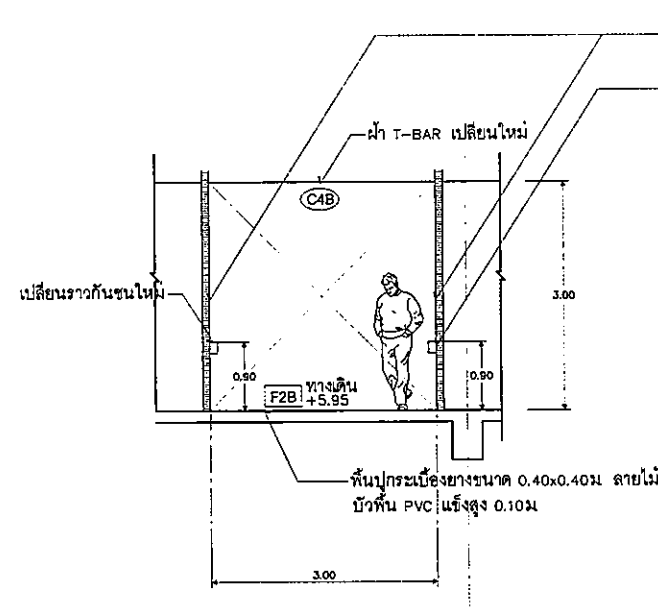

รูปตัด H
1:50

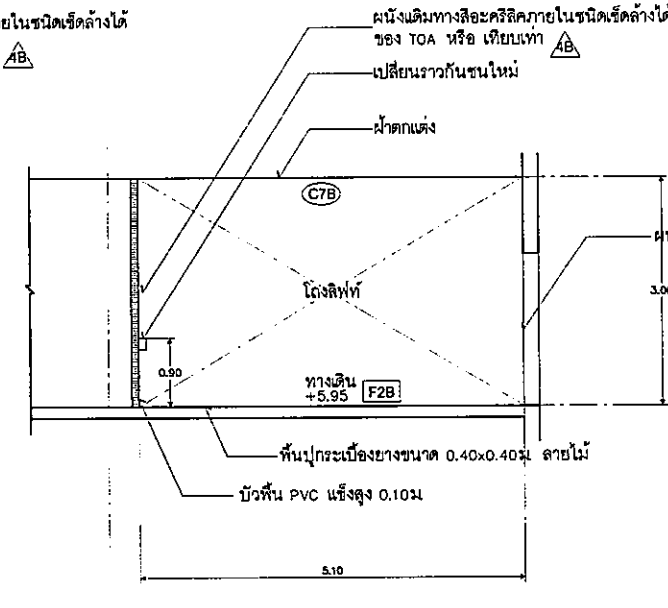

รูปตัด I
1:50

OWNER

โรงพยาบาลนครราชสีมาเฉลิมพระเกียรติ

PROJECT TITLE

โครงการก่อสร้าง
ศูนย์บริการแพทย์ธรรมศาสตร์
โรงพยาบาลนครราชสีมาเฉลิมพระเกียรติ

TPFC

บริษัท ทีพีเอฟ จำกัด
เลขที่ ๒๒๖ ถนนมิตรภาพ ตำบลหนองบัว อำเภอเมืองนครราชสีมา จังหวัดนครราชสีมา ๓๑๐๐๐
โทรศัพท์ ๐๕-๒๑๖-๒๖๖-๖ โทรสาร ๐๕-๒๑๖-๒๖๖-๖๖๖ E-mail: tpfc@tpfc.com

REMI

บริษัท เอ็มอี จำกัด
เลขที่ ๒๒๖ ถนนมิตรภาพ ตำบลหนองบัว อำเภอเมืองนครราชสีมา จังหวัดนครราชสีมา ๓๑๐๐๐
โทรศัพท์ ๐๕-๒๑๖-๒๖๖-๖ โทรสาร ๐๕-๒๑๖-๒๖๖-๖๖๖ E-mail: remi@remi.com

EMSI

บริษัท เอ็มเอสไอ จำกัด
เลขที่ ๒๒๖ ถนนมิตรภาพ ตำบลหนองบัว อำเภอเมืองนครราชสีมา จังหวัดนครราชสีมา ๓๑๐๐๐
โทรศัพท์ ๐๕-๒๑๖-๒๖๖-๖ โทรสาร ๐๕-๒๑๖-๒๖๖-๖๖๖ E-mail: emsi@emsi.com

ผู้บริหารโครงการ กสิณีย์ คุณศิริกุลรัตน์	RD4187	
สถาปนิก อลงกรณ์ ศรารุ	๖-๘๐483	
ณัฐวิทย์ นนทนิษฐ์	๖-๘๐547	
วันชัย บุญผดียง	๘-๘๐2087	
พรชัย ใต้วรรณประสงฆ์	๘-๘๐2086	
จิตรกร ชูสาธิต อรุณษา	๖-๘๐4706	
ไพศาล สิงห์สุวรรณ	๖-๘๐6725	
วุฒินันท์ จงนวิบูลย์	๖-๘๐7592	
กัญจน์ คำสุข	๖-๘๐14049	
นิรุจน์ ศรจิต	๖-๘๐18607	
วิศวกรอาคาร/ควบคุมภายใน สมมติ ศิมละง่อม	๖-๘๐1132	
ชินชา วงศ์สงมก		
กสิณีย์ กสิณัฐ		
วิศวกรโครงสร้าง/โยธา จิรัฐ บุญปัดโพธิ์	๘๐5654	
ชนธรณ์ ขจร	๘๐10813	
วิศวกรสุขาภิบาล สุภัทรา สันติพงษ์กุล	๖๘๐7	
ธรรมณู พรมนันท	๖๘7138	
วิศวกรไฟฟ้า ทรงยศ น้อยผล	๘๐5193	
ณัฐ ศิมละง่อม	๖๐33343	
วิศวกรเครื่องกล สุพรรณ ศุภชัย	๘๐3680	
ผู้เชี่ยวชาญระบบไฮดรอลิก/ปรัญญา ปฏิพัทธ์ กสิณัฐ	๖๐11269	
วิศวกรปลูก นชก ศิมณีย์	๖-๖๘86	
พรชัย โจนส์ศิริกัณฑ์	๖-๖๘128	

REVISIONS	No.	DATE	DESCRIPTION

TITLE

แบบขยาย
ทางเดินเชื่อมอาคาร
(รูปตัด F,G,H,I)

FILE NO

SCALE

1:50

DATE ISSUED

20 พฤศจิกายน 2559

DRAWING NO.

TOTAL

A9-78

OWNER



โรงพยาบาลธรรมศาสตร์เฉลิมพระเกียรติ

PROJECT TITLE

โครงการก่อสร้าง
ศูนย์การแพทย์ธรรมศาสตร์
โรงพยาบาลธรรมศาสตร์เฉลิมพระเกียรติ

TPFC

บริษัท ทีพีซี จำกัด
11 ซอยสุขุมวิท 24 แขวงคลองเตยเหนือ เขตวัฒนา กรุงเทพฯ 10110
โทรศัพท์ 02-262-1111 โทรสาร 02-262-1111 E-mail: tpfc@tpfc.com

REI

บริษัท เออีซี จำกัด
11 ซอยสุขุมวิท 24 แขวงคลองเตยเหนือ เขตวัฒนา กรุงเทพฯ 10110
โทรศัพท์ 02-262-1111 โทรสาร 02-262-1111 E-mail: rei@reiconsulting.com

EMSI

บริษัท เอ็มเอสไอ คอนซัลแตนท์ จำกัด
11 ซอยสุขุมวิท 24 แขวงคลองเตยเหนือ เขตวัฒนา กรุงเทพฯ 10110
โทรศัพท์ 02-262-1111 โทรสาร 02-262-1111 E-mail: emsi@emsi.com

ผู้บริหารโครงการ พิสิษฐ์ สุขศรีกุลพงศ์	RD4197	
สถาปนิก อลงกรณ์ ศรพิศ	ว-ศด463	
รณสิทธิ์ รณณินันท์	ว-ศด347	
วิรัชชัย บุญวัฒน์	ว-ศด2087	
พชรชัย ศิริวรรณประเสริฐ	ว-ศด2088	
ฉัตรชัย ชูมสาย ณ อยุธยา	ว-ศด4706	
ไพศาล ศิริกิจอุวงศ์	ว-ศด8725	
ภูษิตินันท์ พงษ์วิบูลย์	ว-ศด7592	
ศศิธร ศักดิ์กุล	ว-ศด14049	
นิรุฒพงศ์ คงสิริ	ว-ศด18807	
หัวหน้าช่าง/ควบคุมภายใน ธนนิต ศรีนงนารถ	ว-ศด132	
วิชาญ จงห์จวงมาก		
สุวิมลย์ พันธุ์แดง		
วิศวกรโครงสร้าง/โยธา ศิษฎ์ บุญตงไธรม์	ศด5654	
ชนสรณ์ ชูคง	ศด10813	
วิศวกรสุขาภิบาล สุภัทรา สันติภรณ์กุล	ศด87	
ธรรมบุญ ธรรมภิบาล	ศด7136	
วิศวกรไฟฟ้า ทรงยศ นิธิโสม	ศด15193	
ณัฐ สันตศนา	ศด37343	
วิศวกรเครื่องกล สุรพงษ์ เสฐียรย์	ศด3680	
ผู้เชี่ยวชาญระบบโลหคคูปการณ ปัฐพงษ์ กสิณัน	ศด11259	
ภูมิสถาปนิก นภา ศักดิ์ชัย	ว-ศด86	
พลชัย ใจงามศิริลักษณ์	ว-ศด128	

REVISIONS		
No.	DATE	DESCRIPTION

TITLE

แบบขยาย
ทางเดินเชื่อมอาคาร
(รูปตัด J,K)

FILE NO

SCALE 1:50

DATE ISSUED 20 พฤศจิกายน 2559

DRAWING NO. TOTAL

A9-79

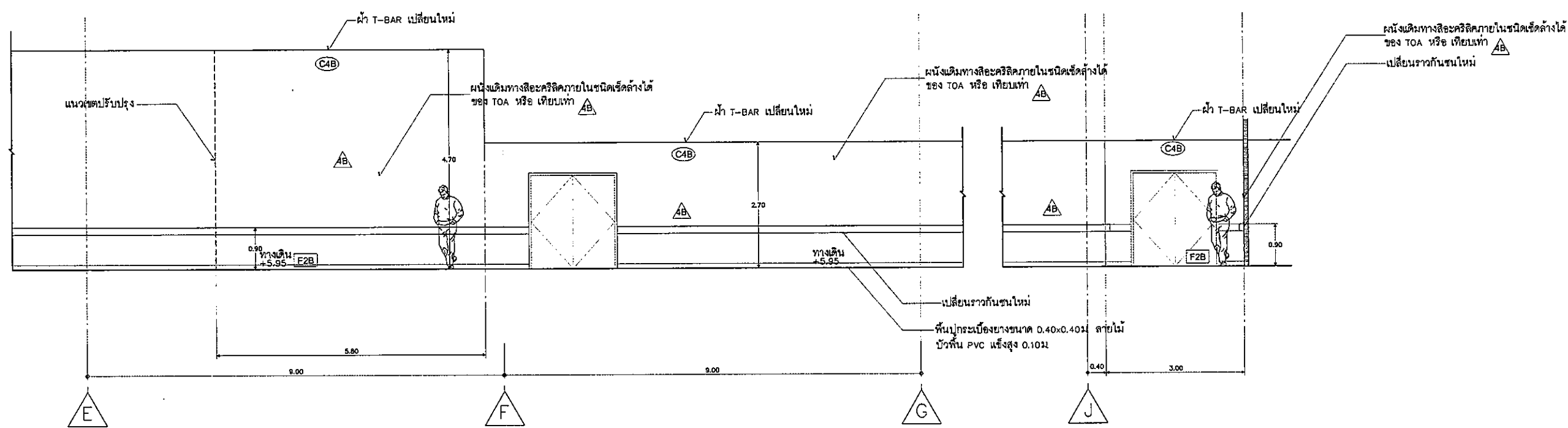

รูปตัด J
1:50

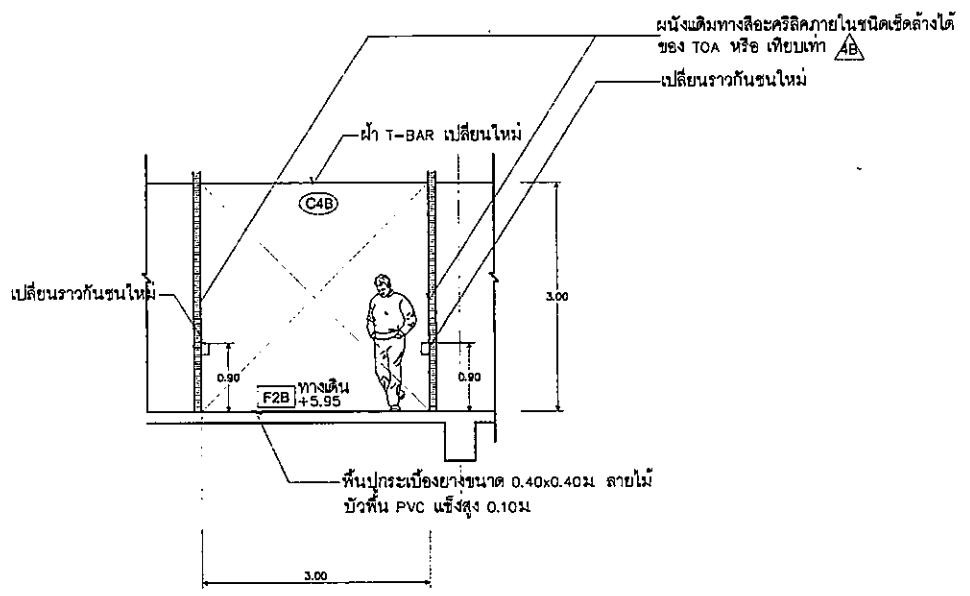

รูปตัด K
1:50

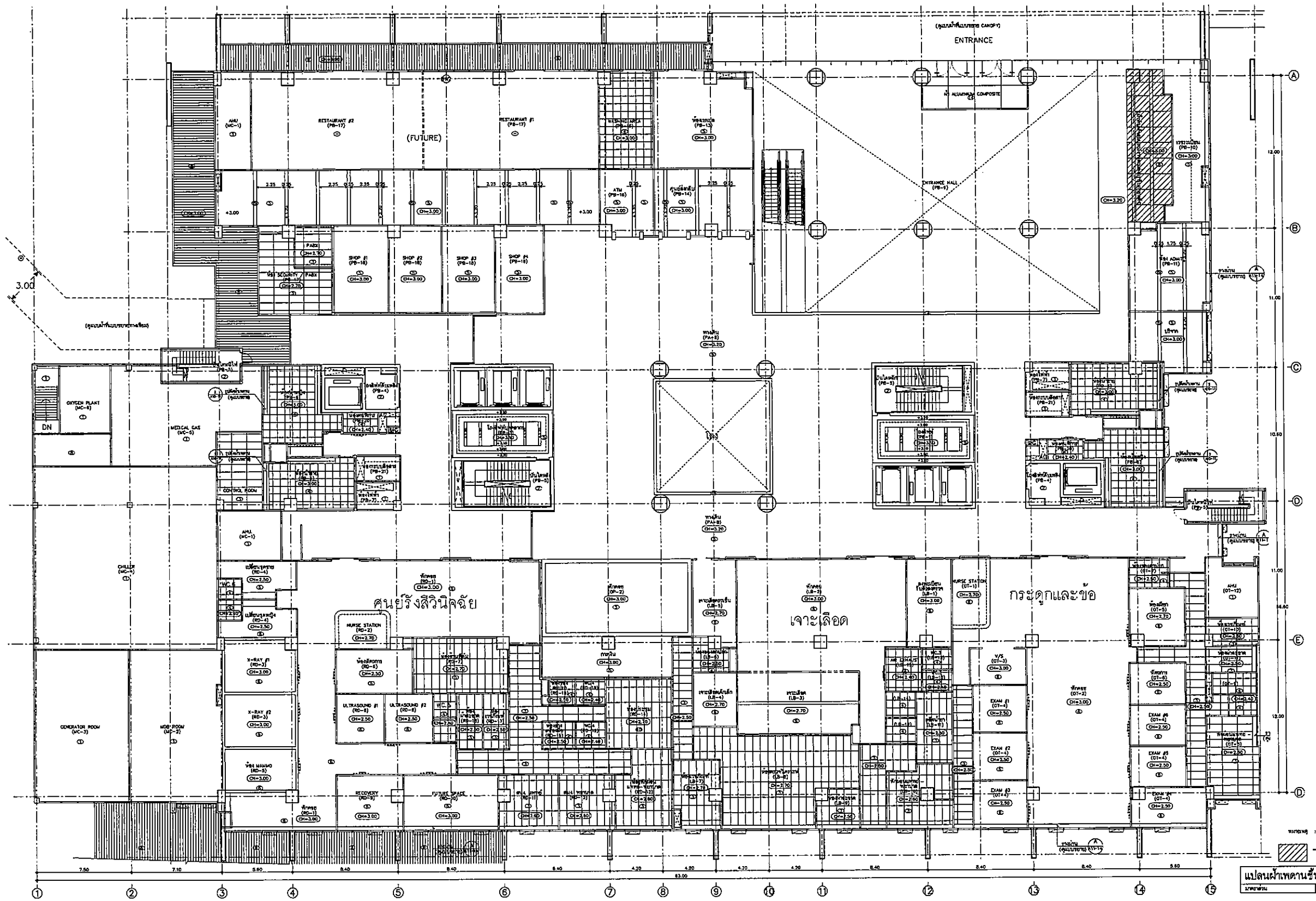

OWNER

 โครงการก่อสร้าง
 ศูนย์การแพทย์ธรรมศาสตร์
 โรงพยาบาลธรรมศาสตร์เฉลิมพระเกียรติ

PROJECT TITLE
 โครงการก่อสร้าง
 ศูนย์การแพทย์ธรรมศาสตร์
 โรงพยาบาลธรรมศาสตร์เฉลิมพระเกียรติ

TPFC
 บริษัท ทีพีเอฟซี จำกัด
 11 ซอยวิภาวดีรังสิต แขวงสามเสนนอก เขตห้วยขวาง กรุงเทพฯ 10710
 โทร. 02-261-6000 โทรสาร 02-261-6001 เว็บไซต์ www.tpfc.com

REVISIONS

NO.	DATE	DESCRIPTION

FILE NO. SCALE
 DATE ISSUED 20 กรกฎาคม 2559
 DRAWING NO. TOTAL
 A10-01 1:125

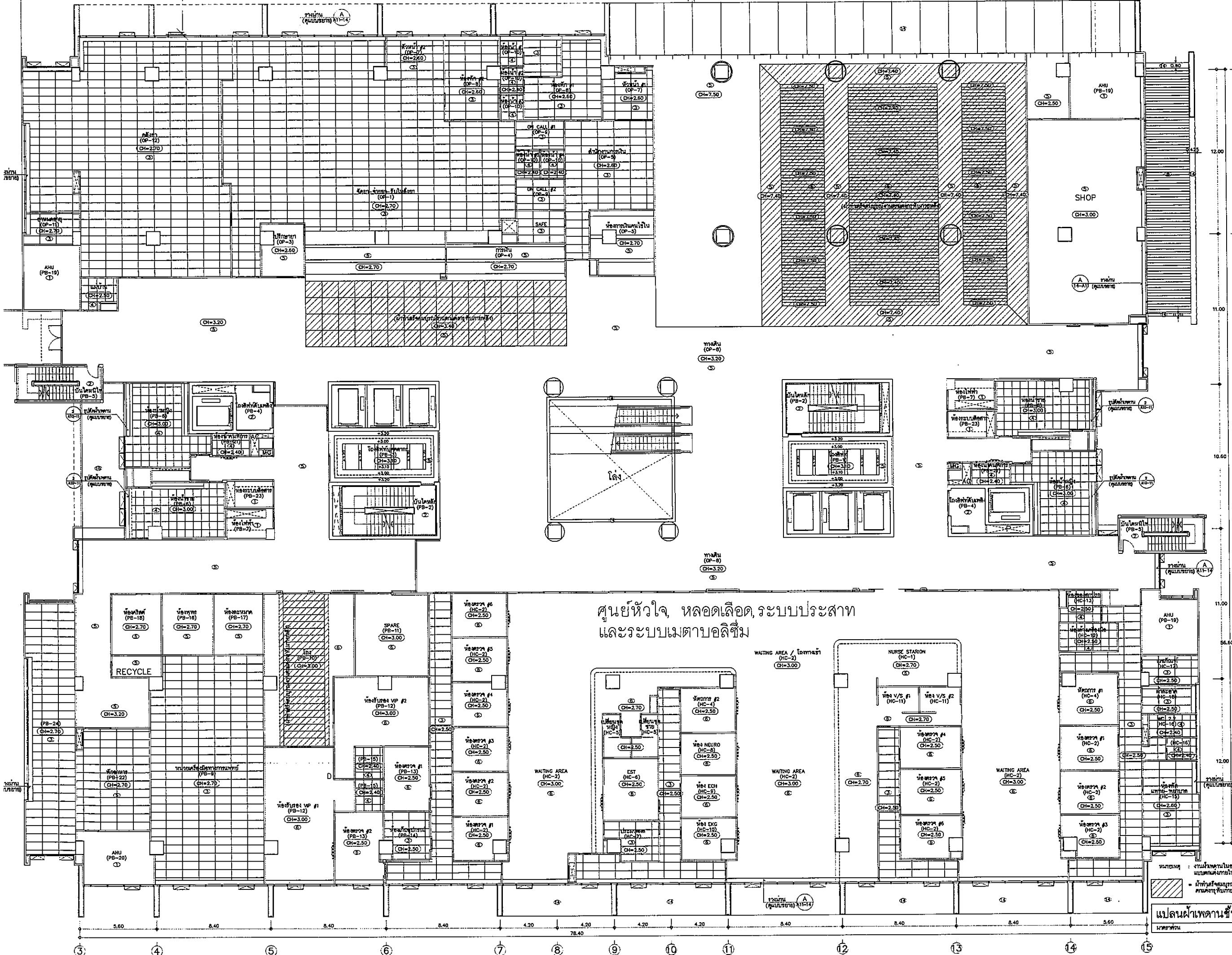



โรงพยาบาลธรรมศาสตร์เฉลิมพระเกียรติ

PROJECT TITLE
โครงการก่อสร้าง
ศูนย์การแพทย์ธรรมศาสตร์
โรงพยาบาลธรรมศาสตร์เฉลิมพระเกียรติ



บริษัท ทีเอฟซี วิศวกรรม จำกัด



บริษัท แอลอี จำกัด



บริษัท เอ็มเอสไอ วิศวกรรม จำกัด

ผู้บริหารโครงการ ทีมวิศวกร		รหัสดูงาน	ลายเซ็น
สถาปนิก	สถาปนิก ภาณุ	ร.ร.ร. 483	<i>[Signature]</i>
	อำนวยการ ภาณุ	ร.ร.ร. 547	<i>[Signature]</i>
	วิศวกร ภาณุ	ร.ร.ร. 2087	<i>[Signature]</i>
	วิศวกร ภาณุ	ร.ร.ร. 2088	<i>[Signature]</i>
	วิศวกร ภาณุ	ร.ร.ร. 4706	<i>[Signature]</i>
	วิศวกร ภาณุ	ร.ร.ร. 6725	<i>[Signature]</i>
	วิศวกร ภาณุ	ร.ร.ร. 7592	<i>[Signature]</i>
	วิศวกร ภาณุ	ร.ร.ร. 14049	<i>[Signature]</i>
	วิศวกร ภาณุ	ร.ร.ร. 18807	<i>[Signature]</i>
	วิศวกร ภาณุ	ร.ร.ร. 132	<i>[Signature]</i>
	วิศวกร ภาณุ	ร.ร.ร. 5554	<i>[Signature]</i>
	วิศวกร ภาณุ	ร.ร.ร. 10813	<i>[Signature]</i>
	วิศวกร ภาณุ	ร.ร.ร. 2607	<i>[Signature]</i>
	วิศวกร ภาณุ	ร.ร.ร. 7136	<i>[Signature]</i>
	วิศวกร ภาณุ	ร.ร.ร. 5193	<i>[Signature]</i>
	วิศวกร ภาณุ	ร.ร.ร. 37343	<i>[Signature]</i>
	วิศวกร ภาณุ	ร.ร.ร. 3890	<i>[Signature]</i>
	วิศวกร ภาณุ	ร.ร.ร. 11259	<i>[Signature]</i>
	วิศวกร ภาณุ	ร.ร.ร. 8686	<i>[Signature]</i>
	วิศวกร ภาณุ	ร.ร.ร. 1128	<i>[Signature]</i>

REVISIONS		
No.	DATE	DESCRIPTION

TITLE

แปลนผ้าเพดานชั้น 2

FILE NO

SCALE

DATE ISSUED

20 พฤศจิกายน 2559

DRAWING NO.

TOTAL

FILE NO

SCALE

DATE ISSUED

20 พฤศจิกายน 2559

DRAWING NO.

TOTAL

FILE NO

SCALE

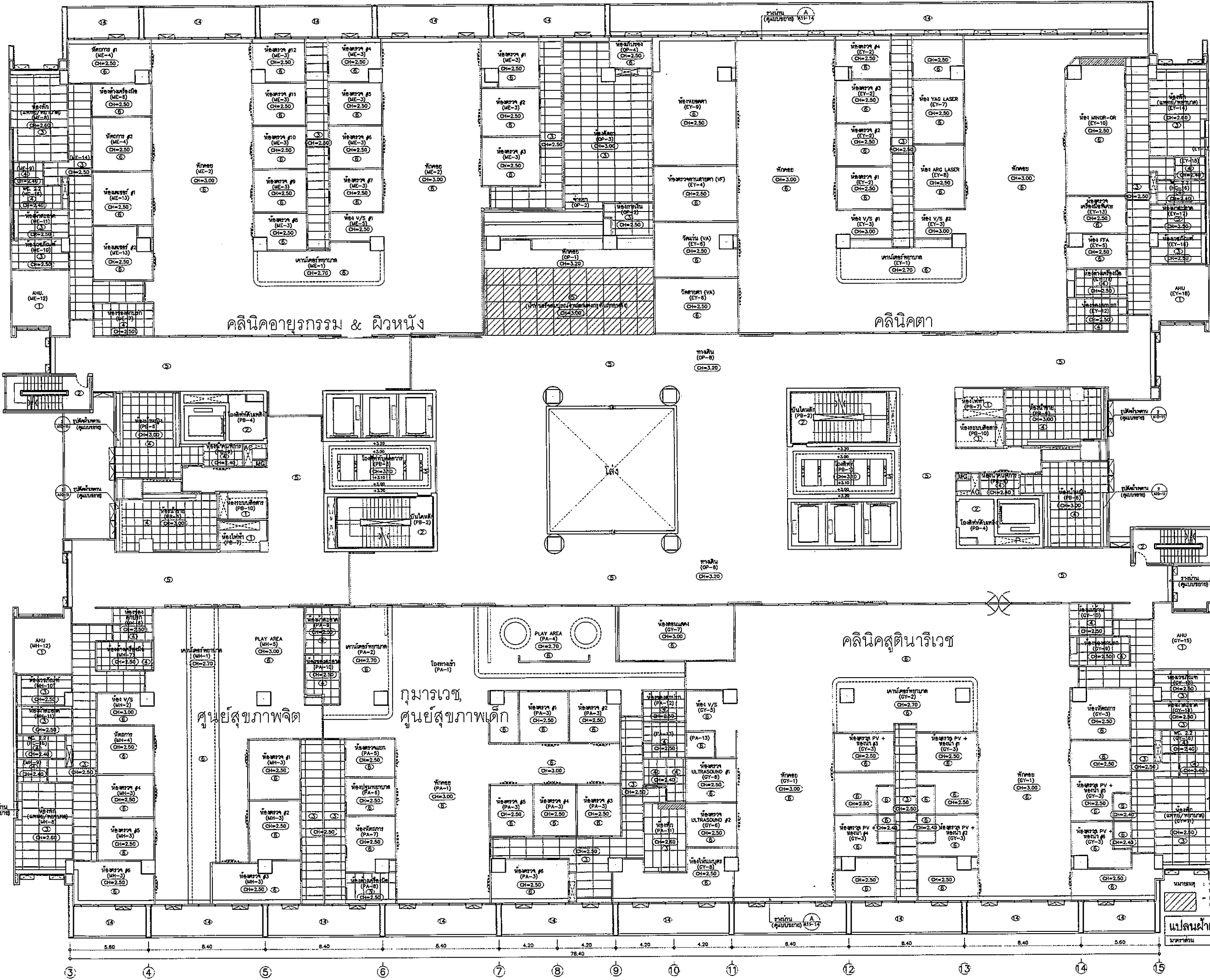

OWNER: โรงพยาบาลธรรมศาสตร์เฉลิมพระเกียรติ

PROJECT TITLE: โครงการก่อสร้าง ศูนย์การแพทย์ธรรมศาสตร์

โรงพยาบาลธรรมศาสตร์เฉลิมพระเกียรติ

TPFC บริษัท ทีพีเอฟ จำกัด

REI บริษัท เอชซี จำกัด

EMS บริษัท อีเอ็มเอส จำกัด

ชื่อตำแหน่ง	ชื่อผู้รับผิดชอบ	เบอร์โทรศัพท์
ผู้อำนวยการโครงการ	วิศิษฐ์ สุขเกษม	08-4197
สถาปนิก	เอกภรณ์ ศรชัย	0-88483
	ธนสิทธิ์ ธนภักดิ์	0-88547
	วันชัย บุญฤทธิ์	0-882007
	พชรชัย สิทธิภักดิ์	0-882683
	จิรชัย ชูสาย ณ อุรุราช	0-884706
	ไพศาล สิริวิบูลย์	0-886729
	ภูวสิทธิ์ พงษ์วิบูลย์	0-887502
	สิริภรณ์ คำมูล	0-8814049
	ณัฐพงศ์ ศักดิ์	0-8818002
หัวหน้าช่าง/ควบคุมภายใน	สมคิด ศรีสมธรรม	0-881132
หัวหน้า ควบคุมอาคาร	สุวิทย์ พิณเมือง	
วิศวกรโครงสร้าง/โยธา	ฉัตรชัย บุญใจมั่น	085654
	จรรยาพร ชูแสง	0810813
วิศวกรสุขาภิบาล	สุวิทย์ ศรีสมิทธิกุล	0887
	ธรรมชญ์ พงษ์นิลา	0827136
วิศวกรไฟฟ้า	พงษ์กร นิยมโชค	085193
	ธีรศักดิ์ สรรพ	0837343
วิศวกรเครื่องกล	สุทธชัย สุขชัย	083980
ผู้เชี่ยวชาญระบบโอดทัศน์บูรณาการ	ปริญญ์ สัตย์	0811269
ภูมิสถาปนิก	เขต ทัศนีย์	0-8885
	พชรชัย รัตนศิริพันธ์	0-88128

REVISIONS	No.	DATE	DESCRIPTION

TITLE: แปลนฝ่าเพดานชั้น 3

FILE NO: SCALE: 1:125

DATE ISSUED: 20 พฤศจิกายน 2559

DRAWING NO.: TOTAL: A10-03

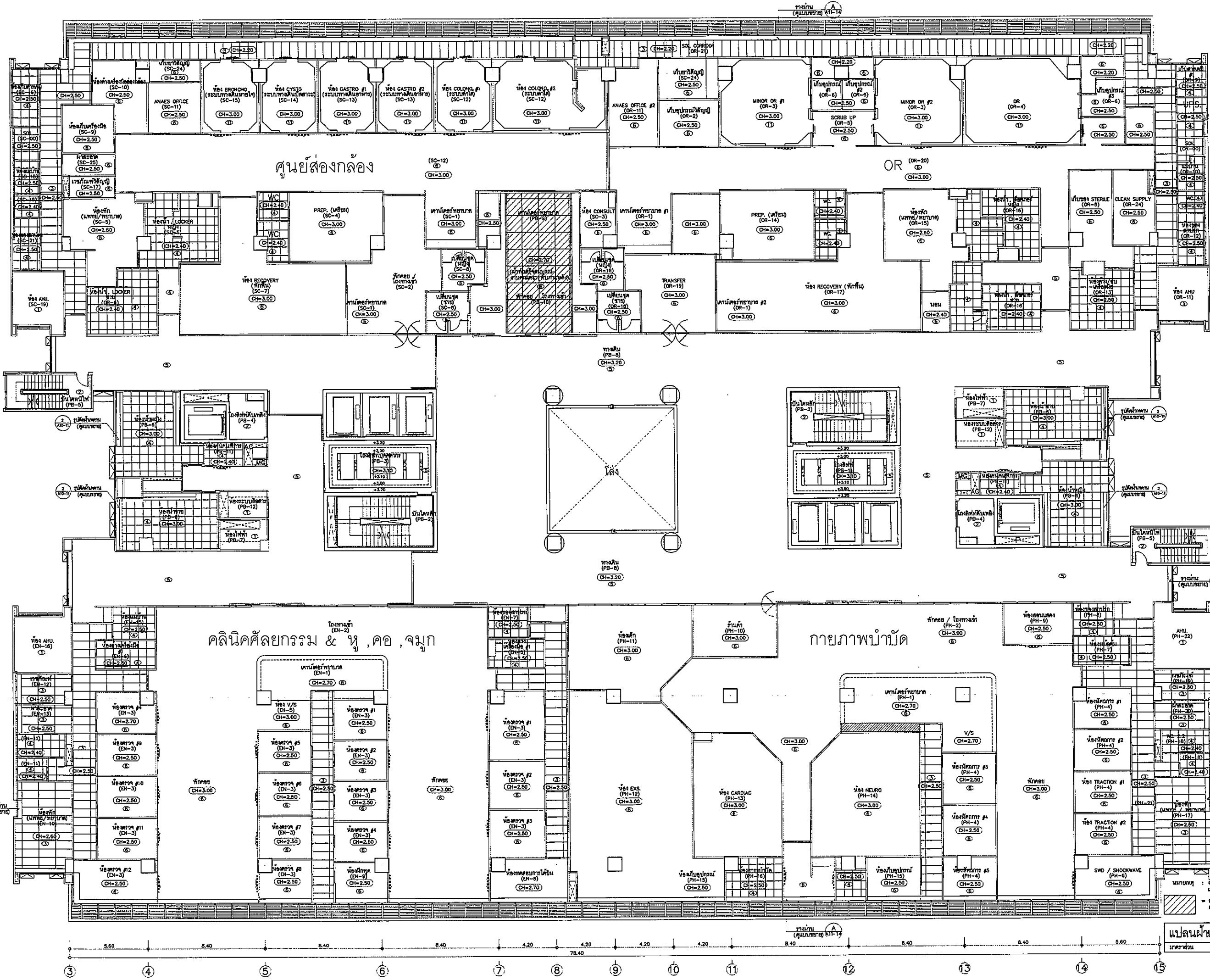

โครงการก่อสร้าง ศูนย์การแพทย์ออร์โธพีดิกส์ โรงพยาบาลธรรมศาสตร์เฉลิมพระเกียรติ	
ผู้บริหารโครงการ ศิริชัย สุทธิกุลพงศ์	No. 4197
สถาปนิก อรรถพร ทรัพย์ ธนสิทธิ์ รัตนชัย ธีรชัย บุญณิษฐ์ ชาญชัย วัฒนประเสริฐ ธีรชัย ขุนสาย ณ อุบล โยชดา ศิริชัยวัฒน์ วุฒินันท์ พงษ์วิเชียร ศักดิ์ภูมิ ศักดิ์กุล นิรุศักดิ์ ศศิธร	No. RD-483 No. RD-547 No. RD-2087 No. RD-2088 No. RD-4706 No. RD-6725 No. RD-7592 No. RD-14049 No. RD-18007
วิศวกรโครงสร้าง/อาคาร สมชาติ ศิริมธรรม วันทนา วงศ์ทองกุล สุทธิชัย พิณรุ่งเรือง	No. RD-132 No. RD-132
วิศวกรโครงสร้าง/โยธา พิชญ์ บุญใจโรจน์ ชนวัฒน์ ชูผล	No. RD-5654 No. RD-10013
วิศวกรสถาปัตย์ สุทธิชัย ศิริมธรรม อรรถพร ทรัพย์	No. RD-87 No. RD-7136
วิศวกรไฟฟ้า มงคล นิลโนน อ. สนิทภณ	No. RD-5103 No. RD-37343
วิศวกรเครื่องกล สุทธิชัย ศิริมธรรม	No. RD-3980
ผู้เขียนระบบโลจิสติกส์/โปรแกรม ปิฎุทธ์ ศศิธร	No. RD-11269
ภูมิสถาปนิก ชนวัฒน์ ชูผล ชาญชัย พิณรุ่งเรือง	No. RD-85 No. RD-128
REVISIONS No. DATE DESCRIPTION	
TITLE แปลนฝ้าเพดานชั้น 4	
FILE NO	SCALE
DATE ISSUED	20 พฤศจิกายน 2559
DRAWING NO.	TOTAL
A10-04	

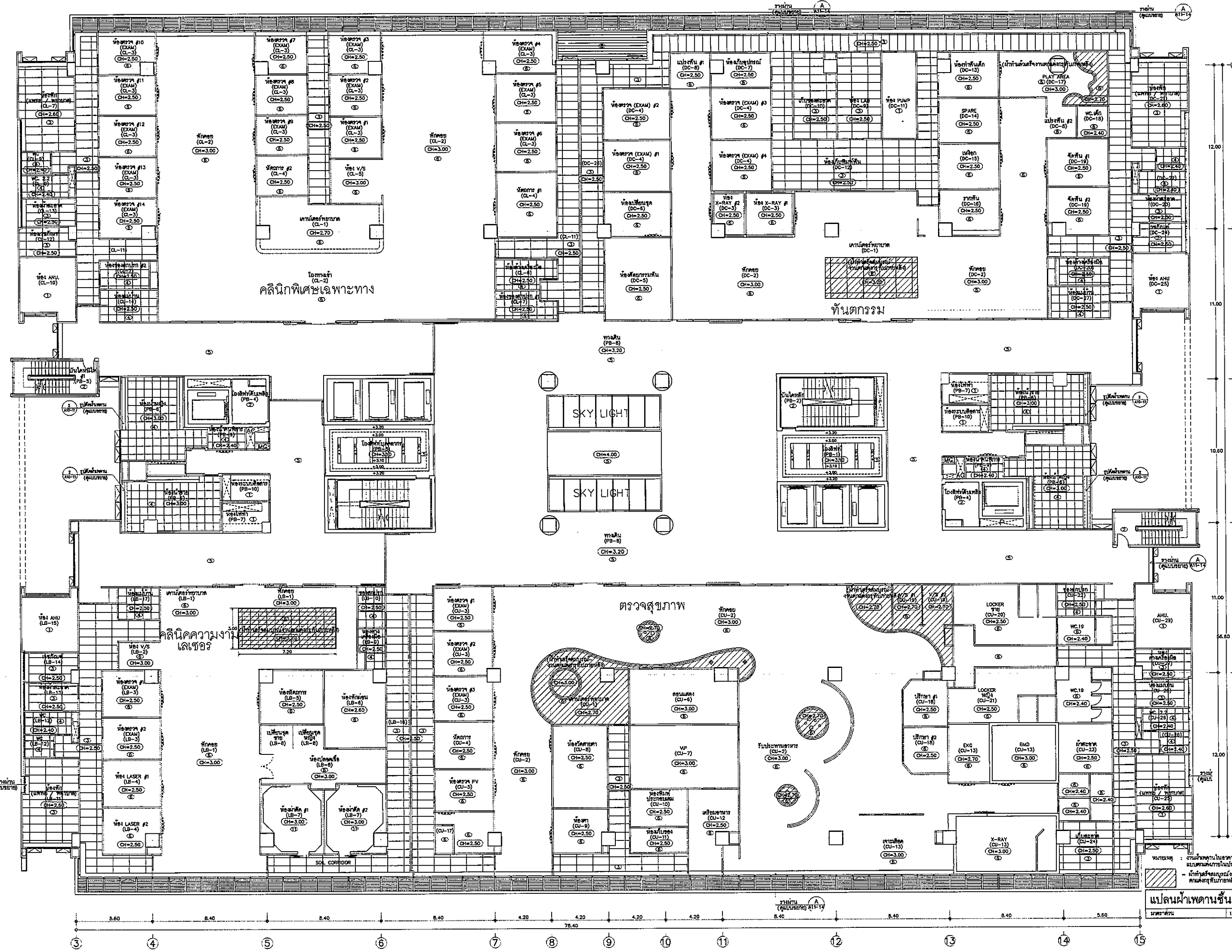

โครงการก่อสร้าง
ศูนย์การแพทย์ธรรมศาสตร์

บริษัท เอสซีซี จำกัด

บริษัท เอ็มเอสไอ จำกัด

ผู้บริหารโครงการ	
วิศวกร นายสุนทรพงษ์	
สถาปนิก	ร.ร.483
ช่างเขียน	ร.ร.547
ช่างควบคุม	ร.ร.2087
ช่างควบคุมพิเศษ	ร.ร.2058
ช่างควบคุมพิเศษ	ร.ร.4706
ช่างควบคุมพิเศษ	ร.ร.6725
ช่างควบคุมพิเศษ	ร.ร.7992
ช่างควบคุมพิเศษ	ร.ร.14049
ช่างควบคุมพิเศษ	ร.ร.18607
ช่างควบคุมพิเศษ	ร.ร.132
ช่างควบคุมพิเศษ	ร.ร.10813
ช่างควบคุมพิเศษ	ร.ร.5654
ช่างควบคุมพิเศษ	ร.ร.10813
ช่างควบคุมพิเศษ	ร.ร.5193
ช่างควบคุมพิเศษ	ร.ร.3743
ช่างควบคุมพิเศษ	ร.ร.3980
ช่างควบคุมพิเศษ	ร.ร.11266
ช่างควบคุมพิเศษ	ร.ร.1866
ช่างควบคุมพิเศษ	ร.ร.1128

REVISIONS		
No.	DATE	DESCRIPTION

TITLE	แปลนฝ่าเพดานชั้น 5
FILE NO	SCALE
DATE ISSUED	20 พฤศจิกายน 2559
DRAWING NO.	TOTAL
A10-05	1:125

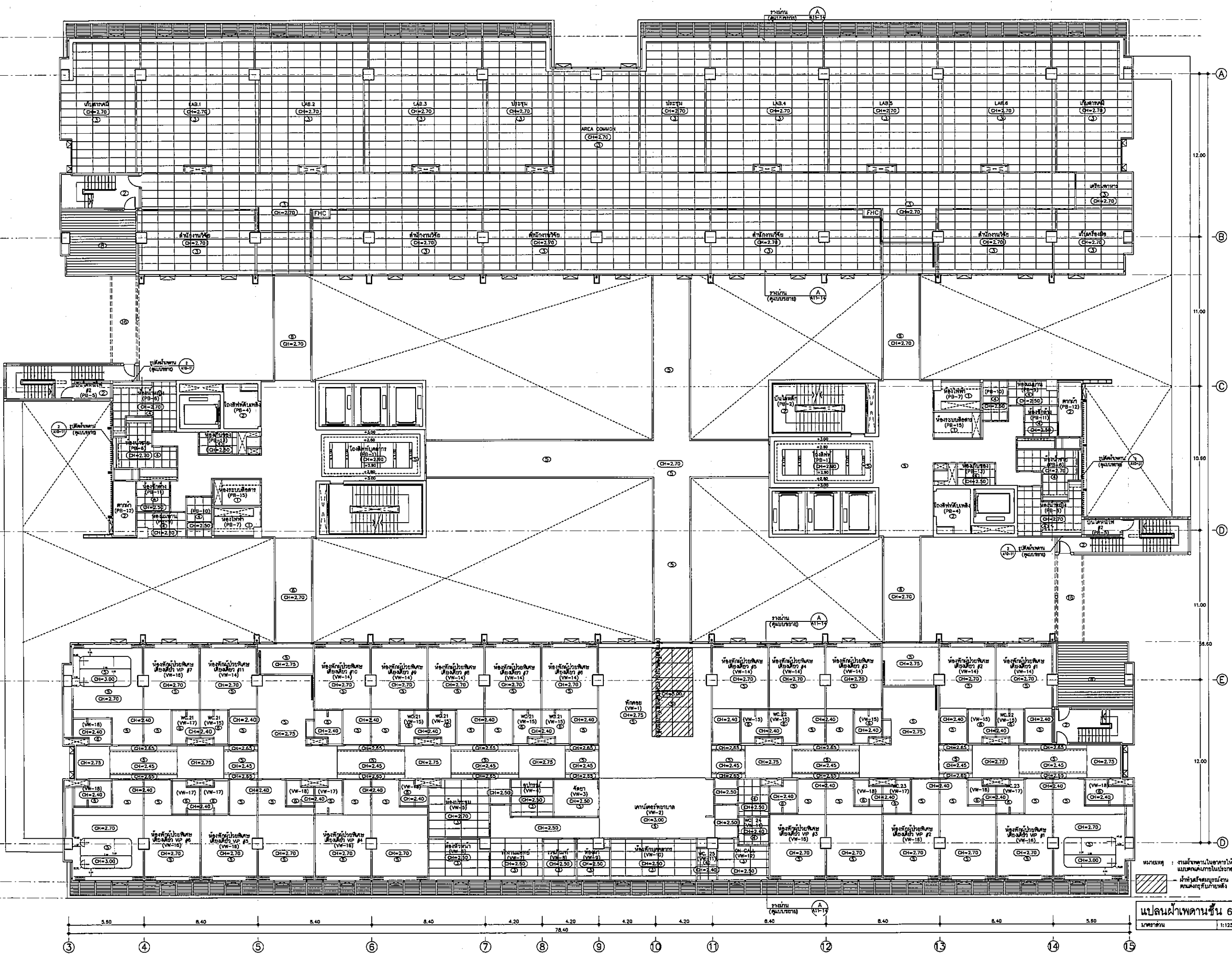

OWNER
 โรงพยาบาลธรรมศาสตร์เฉลิมพระเกียรติ

PROJECT TITLE
 โครงการก่อสร้าง
 ศูนย์การแพทย์ธรรมศาสตร์
 โรงพยาบาลธรรมศาสตร์เฉลิมพระเกียรติ

TPFC
 บริษัท ทีพีเอฟ จำกัด
 11/1 ซอยสุขุมวิท 111 แขวงคลองเตยเหนือ เขตวัฒนา กรุงเทพมหานคร 10110
 โทรศัพท์ 02-2523-2111 โทรสาร 02-2523-2110 E-mail : tpf@tpfc.com

บริษัท แอสซี 4 จำกัด
 11/1 ซอยสุขุมวิท 111 แขวงคลองเตยเหนือ เขตวัฒนา กรุงเทพมหานคร 10110
 โทรศัพท์ 02-2523-2111 โทรสาร 02-2523-2110 E-mail : assey@assey.com

บริษัท เอ็มเอสไอ 4 จำกัด
 11/1 ซอยสุขุมวิท 111 แขวงคลองเตยเหนือ เขตวัฒนา กรุงเทพมหานคร 10110
 โทรศัพท์ 02-2523-2111 โทรสาร 02-2523-2110 E-mail : emsi@emsi.com

ผู้บริหารโครงการ	วิศิษฐ์ คุณพิทักษ์พงษ์	0814197	
สถาปนิก	เอกภรณ์ ทรัพย์	0-00483	
	อนันต์ชัย สอนรัมย์	0-00547	
	วิรัชชัย บุญคุ้มชัย	0-002087	
	พชรชัย สิริวัฒนประสาร	0-002088	
	ธีรชัย ชูชาติ ณ สุทธา	0-004708	
	ไพฑูริย์ สิริวิบูลย์	0-005725	
	บุศรินทร์ พงษ์บุศย์	0-007592	
	ศักดิ์ชัย ศักดิ์กุล	0-004049	
	นิรุฒ ศรสิทธิ์	0-0018807	
วิศวกร/สถาปนิก/ช่างเขียน	สมนึก ศิริธรรม	0-001132	
	วิภา จงคธนาถ		
	ศุภชัย พันธเสน		
วิศวกรโครงสร้าง/โยธา	ธีรชัย บุญใจเจริญ	085654	
	ชนาลัย ชู	0810813	
วิศวกรสุขาภิบาล	สุภัท สิริสัมพันธ์	0887	
	ธรรมชญู พงษ์นิภา	087136	
วิศวกรไฟฟ้า	ทรงยศ นิโนต	085193	
	ณัฐ อภากาศ	0837343	
วิศวกรเครื่องกล	สุภากร เศรษฐ์	083990	
ผู้เขียนรายละเอียด/ช่างเขียน	ปริญญ์ กลัดดี	0811289	
ภูมิสถาปนิก	นพ ศักดิ์	0-0086	
	พลชัย โสภณศิริชัย	0-00128	

REVISIONS		
No.	DATE	DESCRIPTION

TITLE
แปลนฝ้าเพดานชั้น 6

FILE NO. SCALE

DATE ISSUED 20 พฤศจิกายน 2559

DRAWING NO. TOTAL

A10-06

ขนาดหน้ากระดาษ 1:125

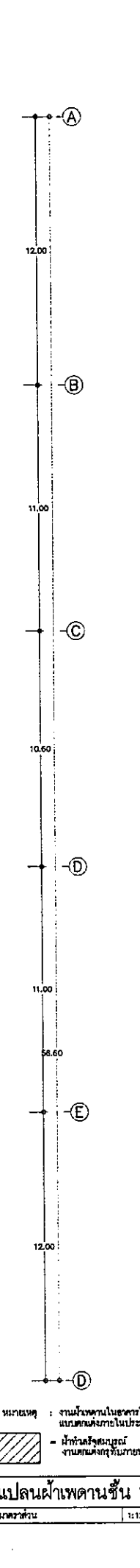
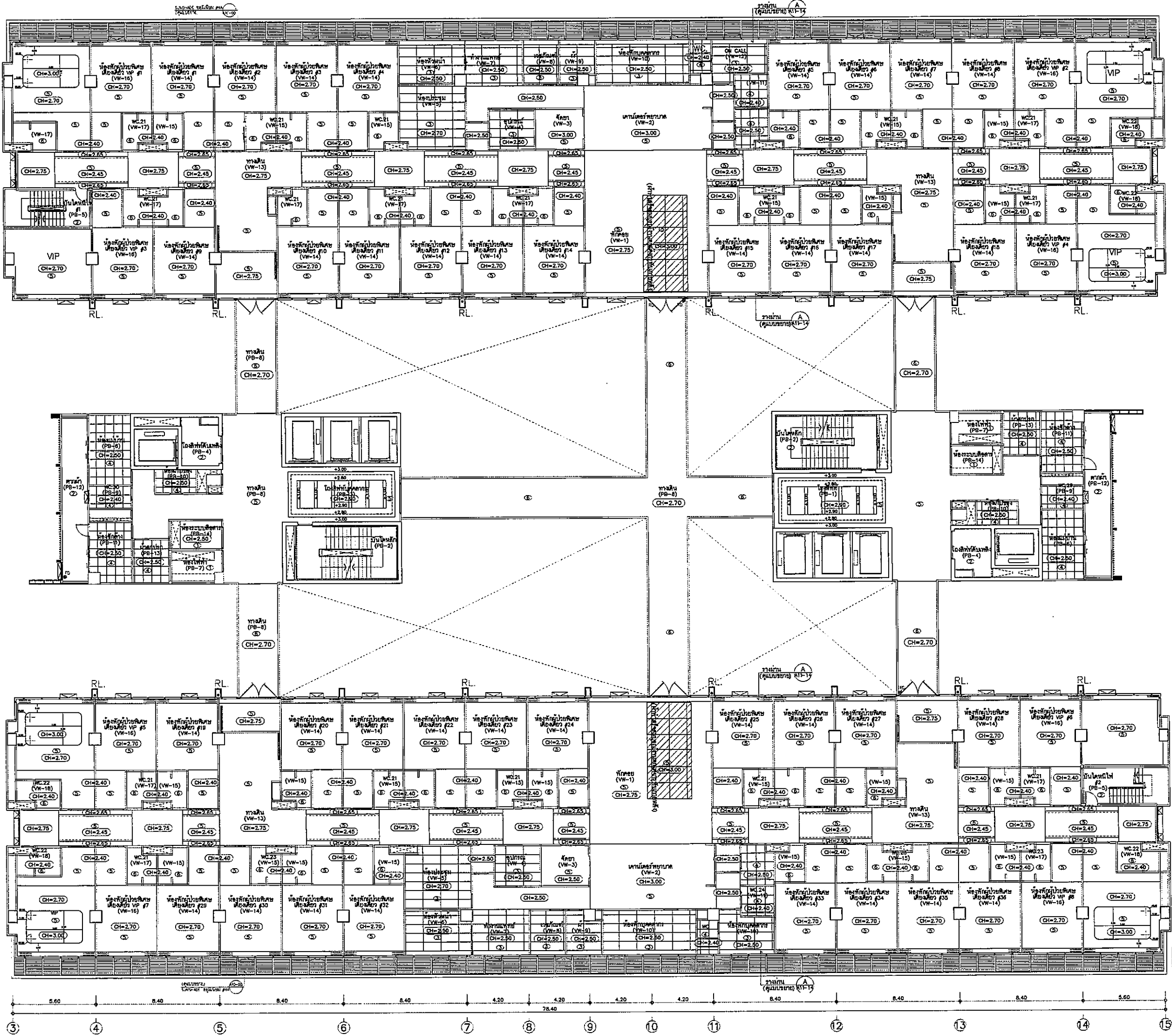

OWNER
โรงพยาบาลธรรมศาสตร์เฉลิมพระเกียรติ

PROJECT TITLE
โครงการก่อสร้าง
ศูนย์การแพทย์ธรรมศาสตร์
โรงพยาบาลธรรมศาสตร์เฉลิมพระเกียรติ

TPFC
บริษัท ทีพีเอฟ จำกัด
เลขที่ 111/111 ถนนวิภาวดีรังสิต แขวงสามเสนใน เขตพญาไท กรุงเทพมหานคร 10710
โทรศัพท์ 02-512-1111 โทรสาร 02-512-1111 E-mail: tpfc@tpfc.com

บริษัท เอ็มเอส จำกัด
เลขที่ 111/111 ถนนวิภาวดีรังสิต แขวงสามเสนใน เขตพญาไท กรุงเทพมหานคร 10710
โทรศัพท์ 02-512-1111 โทรสาร 02-512-1111 E-mail: ems@ems.com

ผู้บริหารโครงการ ทศพร ชุมภูกันต์	02-4197	
สถาปนิก สมภพ ทรัพย์ ธนสิทธิ์ วัฒนชัย วิชัย บุญฤทธิ์ พชร วัฒนประเสริฐ ธีรชัย ชุตานนท์ ไพฑูริย์ วัฒนศิริ สุวิมล วัฒนศิริ สุวิมล วัฒนศิริ วิวัฒน์ วัฒนศิริ	02-483 02-547 02-2087 02-2088 02-4706 02-6725 02-7592 02-14049 02-18807	
วิศวกร/ช่างเทคนิค สมศักดิ์ วัฒนศิริ วิภา วัฒนศิริ สุวิมล วัฒนศิริ	02-4132 02-4132 02-7136	
วิศวกรโครงสร้าง/โยธา คณิศร บุญโต ธนพร ทรัพย์	02-5654 02-10813	
วิศวกรสุขาภิบาล สุวิมล วัฒนศิริ ธนพร ทรัพย์	02-87 02-7136	
วิศวกรไฟฟ้า ทรงยศ วัฒนศิริ สุวิมล วัฒนศิริ	02-5193 02-37343	
วิศวกรเครื่องกล สุวิมล วัฒนศิริ	02-3980	
ผู้เขียนรายการวัสดุ/อุปกรณ์ ปวิศร วัฒนศิริ	02-11269	
ภูมิสถาปนิก ชัชชาติ วัฒนศิริ พรชัย วัฒนศิริ	02-7886 02-7128	

REVISIONS		
No.	DATE	DESCRIPTION

TITLE
แปลนฝ้าเพดานชั้น 7

FILE NO	SCALE
DATE ISSUED	20 พฤศจิกายน 2559
DRAWING NO.	TOTAL
A10-07	1:125

หมายเหตุ : งานฝ้าเพดานในอาคารโดย
แบบตามงานสถาปัตย์
- มีกำลังรับน้ำหนัก
ตามแบบที่แนบมา

แปลนฝ้าเพดานชั้น 7
หน้ากระดาษ 1:125

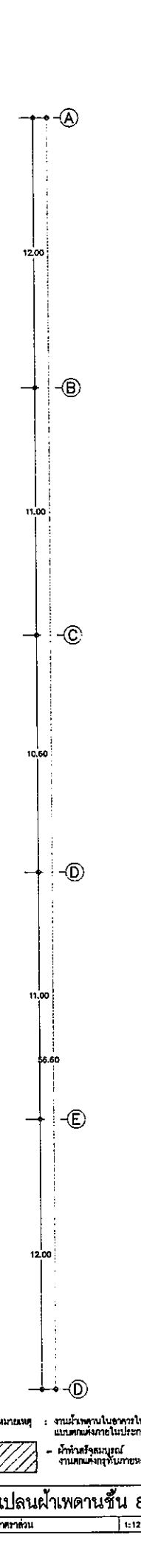
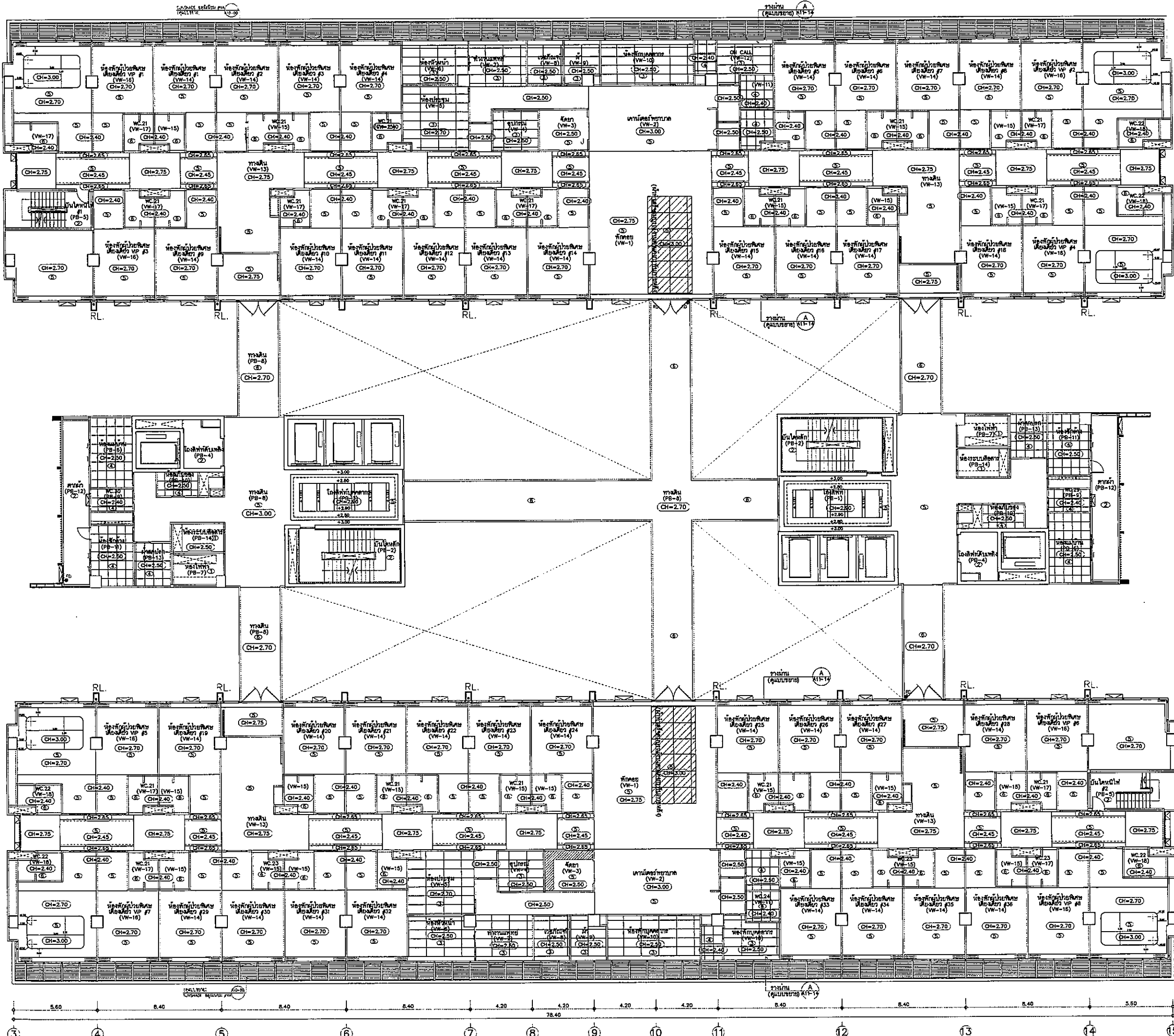

OWNER



โรงพยาบาลธรรมศาสตร์เฉลิมพระเกียรติ

PROJECT TITLE

โครงการก่อสร้าง
ศูนย์การแพทย์ธรรมศาสตร์
โรงพยาบาลธรรมศาสตร์เฉลิมพระเกียรติ

TPFC

บริษัท ทีพีเอฟ จำกัด

บริษัท เอ็มเอสไอ จำกัด

EMSI

บริษัท เอ็มเอสไอ จำกัด

ผู้บริหารโครงการ	ชื่อ	ตำแหน่ง
สถาปนิก	สมชาย ธรรม	สถาปนิก
วิศวกร	สมชาย ธรรม	วิศวกร
ช่างเทคนิค	สมชาย ธรรม	ช่างเทคนิค
ช่างเขียน	สมชาย ธรรม	ช่างเขียน
ช่างสำรวจ	สมชาย ธรรม	ช่างสำรวจ
ช่างติดตั้ง	สมชาย ธรรม	ช่างติดตั้ง
ช่างซ่อมบำรุง	สมชาย ธรรม	ช่างซ่อมบำรุง
ช่างไฟฟ้า	สมชาย ธรรม	ช่างไฟฟ้า
ช่างประปา	สมชาย ธรรม	ช่างประปา
ช่างทาสี	สมชาย ธรรม	ช่างทาสี
ช่างไม้	สมชาย ธรรม	ช่างไม้
ช่างเหล็ก	สมชาย ธรรม	ช่างเหล็ก
ช่างปูน	สมชาย ธรรม	ช่างปูน
ช่างช่าง	สมชาย ธรรม	ช่างช่าง

REVISIONS	No.	DATE	DESCRIPTION

TITLE

แปลนฝ้าเพดานชั้น 8

FILE NO

SCALE

DATE ISSUED

20 พฤศจิกายน 2559

DRAWING NO.

TOTAL

A10-08

หมายเหตุ : งานฝ้าเพดานในอาคารโรค
แบบตามรายการในประกอบ
- มีค่าสูงส่งมอบ
งานตามพื้นที่ในอาคาร

แปลนฝ้าเพดานชั้น 8
ขนาดหน้า

1:125

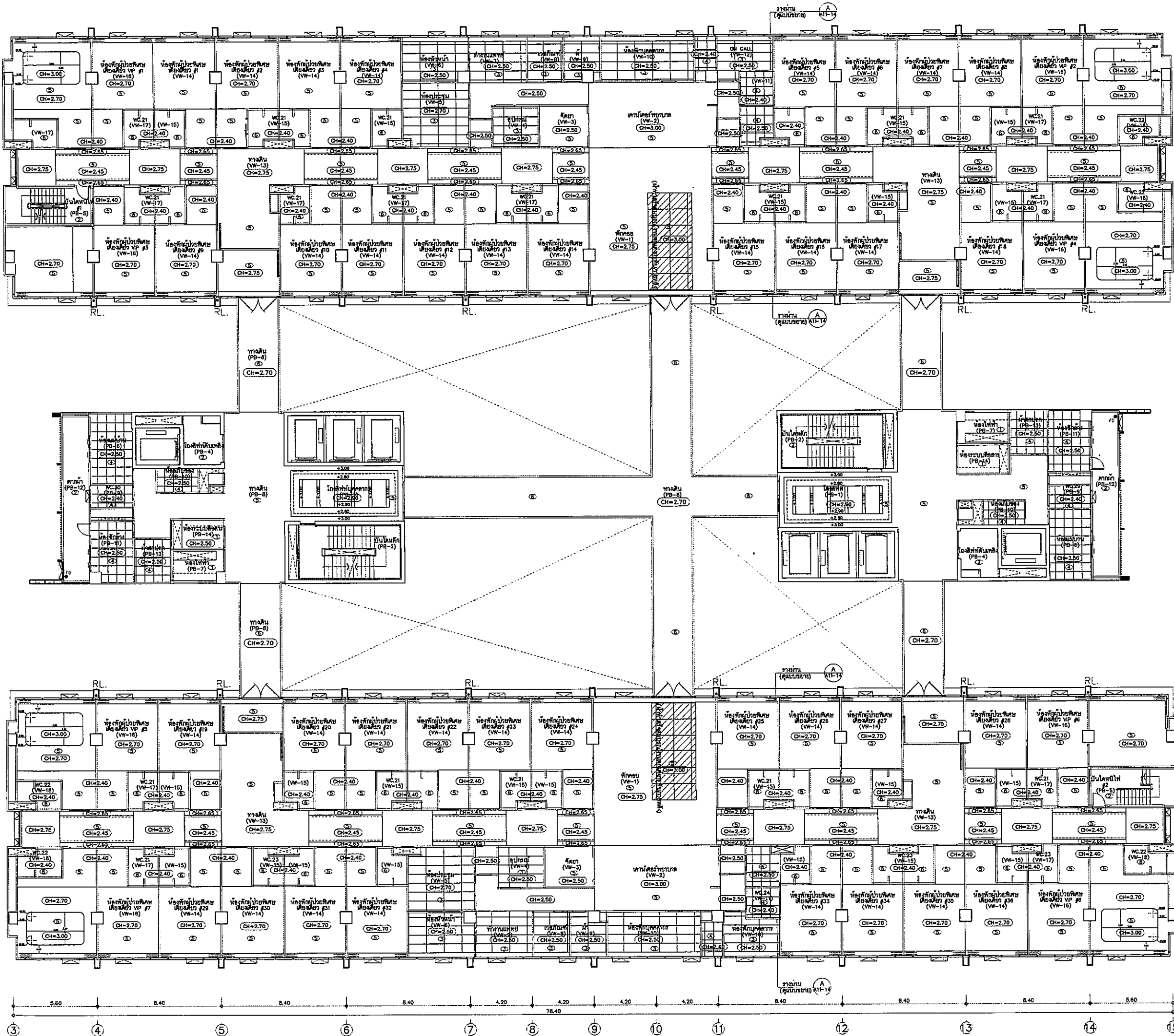

OWNER

โครงการก่อสร้าง
ศูนย์บริการแพทย์ธรรมศาสตร์

TPFC

บริษัท เอ็มเอส ดีไซน์ จำกัด

EMSI

ผู้บริหารโครงการ	ศ.ดร.วิวัฒน์	ศ.ดร.วิวัฒน์
สถาปนิก	ดร.วิวัฒน์	ศ.ดร.วิวัฒน์
วิศวกร	ดร.วิวัฒน์	ศ.ดร.วิวัฒน์
ช่างเทคนิค	ดร.วิวัฒน์	ศ.ดร.วิวัฒน์
ผู้ควบคุมงาน	ดร.วิวัฒน์	ศ.ดร.วิวัฒน์

REVISIONS

No.	DATE	DESCRIPTION

TITLE

แปลนผ้าเพดานชั้น 9

FILE NO. SCALE

DATE ISSUED 20 พฤศจิกายน 2559

DRAWING NO. TOTAL

A10-09

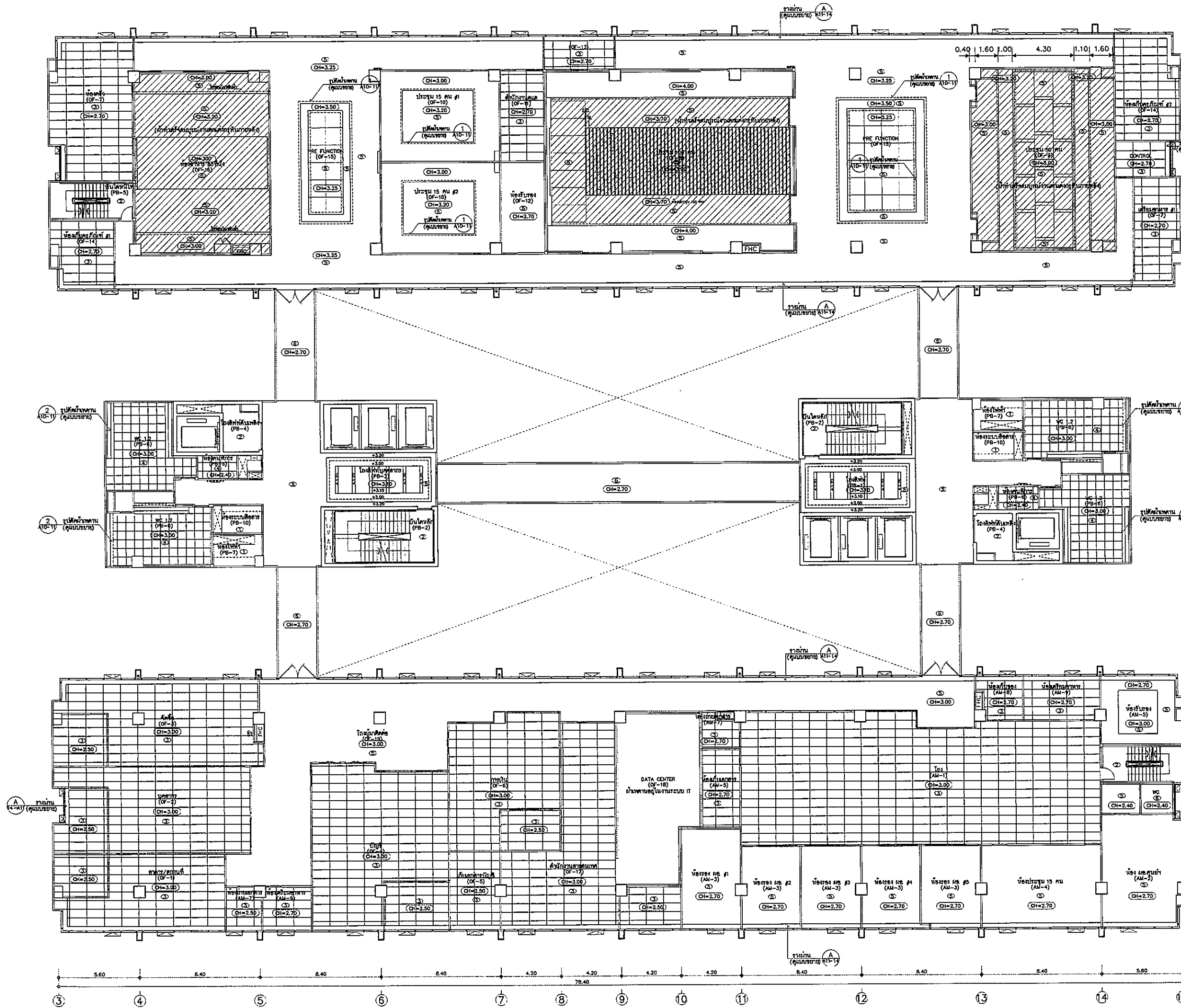

หมายเหตุ : งานที่แสดงในอาคารให้
แบบตามวงกลมในโปรเจกต์
- มีค่าก่อสร้างรวม
งานที่แสดงที่หน้าข้างล่าง

แปลนฝ้าเพดานชั้น 10
ขนาดกระดาษ 1:125

		OWNER
		โครงการก่อสร้าง ศูนย์บริการแพทย์ธรรมศาสตร์
PROJECT TITLE		โรงพยาบาลธรรมศาสตร์เฉลิมพระเกียรติ
		บริษัท ทีพีซี จำกัด เลขที่ 101 ถนนมิตรภาพ ตำบลท่าทราย อำเภอเมือง จังหวัดนนทบุรี โทร. 02-512-1234-5 โทรสาร 02-512-1234 E-mail: info@tpc.co.th
		บริษัท ตรีเพ็ชร กรุ๊ป จำกัด เลขที่ 111/1 หมู่ 10 ต.บางพลีใหญ่ อ.บางพลี จ.สมุทรปราการ โทร. 02-215-0123-4 โทรสาร 02-215-0123 E-mail: info@reiat.com
		บริษัท เอ็มเอส คอนสตรัคชั่น จำกัด เลขที่ 222 ถนนวิภาวดีรังสิต แขวงจันทบุรี เขตจันทบุรี กรุงเทพฯ 10000 โทร. 02-215-0123-4 โทรสาร 02-215-0123 E-mail: info@ems.co.th
ผู้บริหารโครงการ	ฟิลิปป์ ชุมภูภิรัต	โทร. 02-4197
สถาปนิก	อลงกรณ์ ธรรม	โทร. 02-80483
	อนุสิทธิ์ ธรรมรัตน์	โทร. 02-80547
	วันชัย บุญรอด	โทร. 02-20808
	พชร วิศวกรประเสริฐ	โทร. 02-20888
	จิรวัฒน์ ชุมสาย ณ อยุธยา	โทร. 02-47206
	ไพศาล พิษณุเจริญ	โทร. 02-67225
	คุณวัฒน์ พรมพิชญ์	โทร. 02-75292
	สิทธิ์ศักดิ์ สุข	โทร. 02-14049
	ปริญญา ธรรม	โทร. 02-18007
หัวหน้าช่าง/ควบคุมงาน	สมศักดิ์ สุขธรรม	โทร. 02-11132
วิศวกร	วงศกร วงศ์ธรรม	
วิศวกรโครงสร้าง/โยธา	คุณวิทย์ พิเศษ	
วิศวกรโยธา/โยธา	พัชรกุล บุญอู่ใจ	โทร. 02-5654
	ทศพร ธรรม	โทร. 02-10813
วิศวกรสุขาภิบาล	ศุภิณี สมบูรณ์	โทร. 02-87
กรรมการ	พรมณีย์ พรมณีย์	โทร. 02-7138
วิศวกรไฟฟ้า	ประเสริฐ ธรรม	โทร. 02-5193
	ณัฐ ธรรม	โทร. 02-37343
วิศวกรเครื่องกล	สุภาวดี สุขธรรม	โทร. 02-3980
ผู้เชี่ยวชาญระบบไฮดรอลิก/ปneumatic	ปริญญา อรรถ	โทร. 02-1269
ภูมิสถาปนิก	เอกสิทธิ์	โทร. 02-856
	พชร วิศวกรประเสริฐ	โทร. 02-8128
REVISIONS		
No.	DATE	DESCRIPTION
TITLE		
แปลนฝ้าเพดานชั้น 10		
FILE NO	SCALE	
DATE ISSUED	20 พฤศจิกายน 2559	
DRAWING NO.	TOTAL	
A10-10		

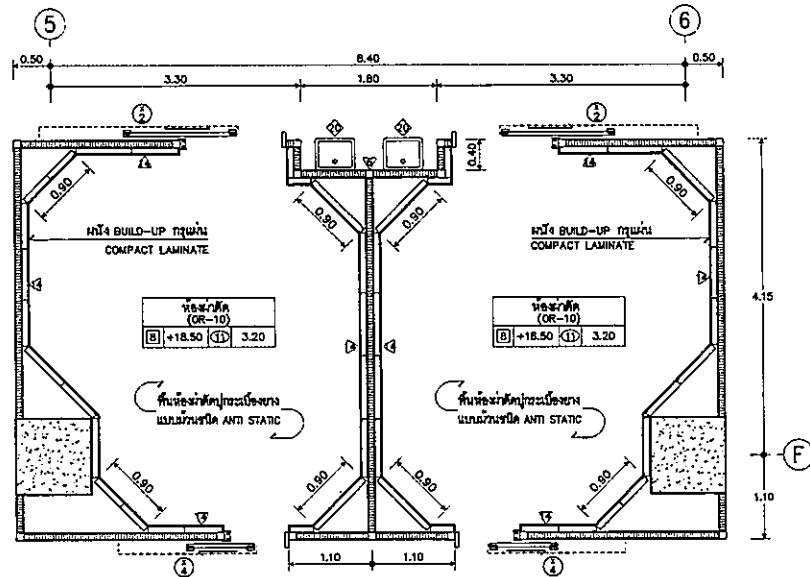

แบบขยายห้องฝ้าตัด
มาตราส่วน 1:50

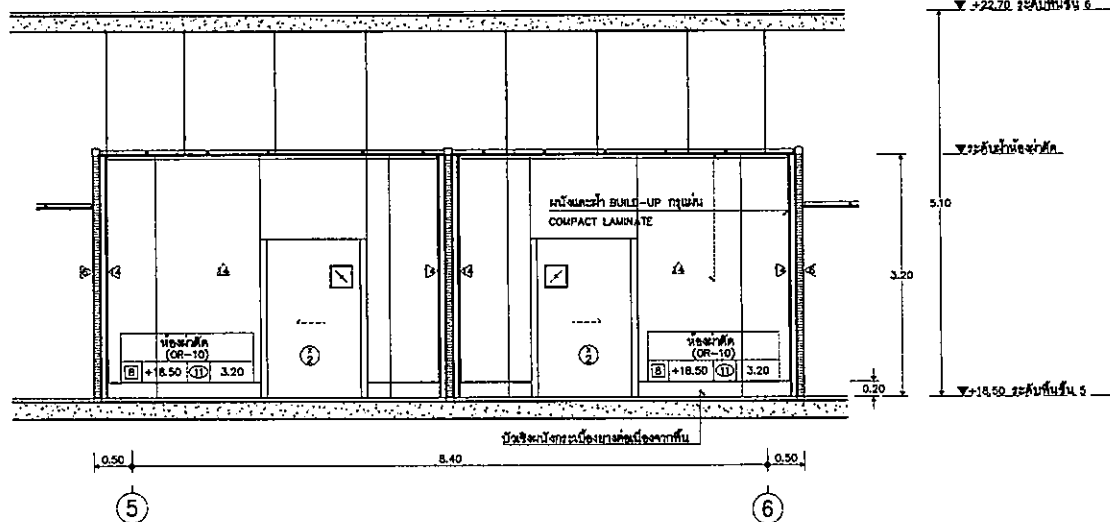

รูปตัดขยายผนังและฝ้า BUILD-UP ห้องฝ้าตัด
มาตราส่วน 1:50

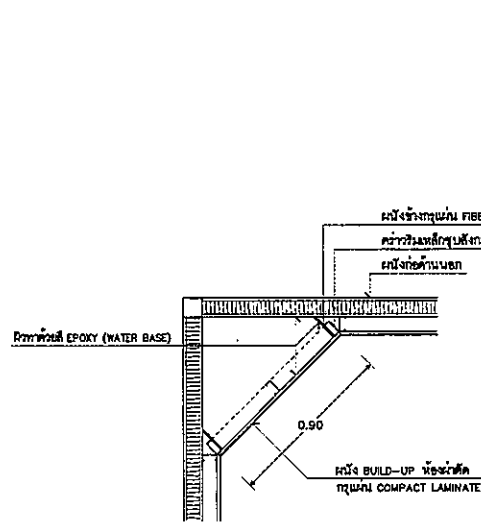

แปลนขยายช่อง AIR RETURN และ EXHAUST มุมผนังห้องฝ้าตัด
มาตราส่วน 1:20

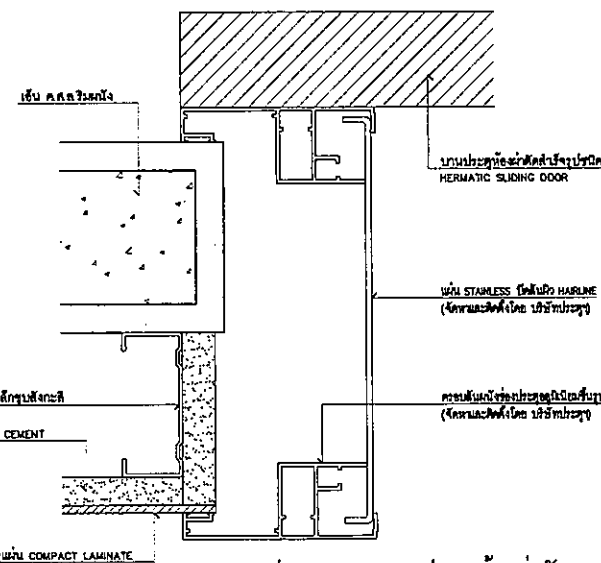

แปลนแสดงครอบประตูห้องฝ้าตัด
มาตราส่วน 1:20
หมายเหตุ: ติดตั้ง 3 ด้าน (2 ด้านผนังและขอบบน)

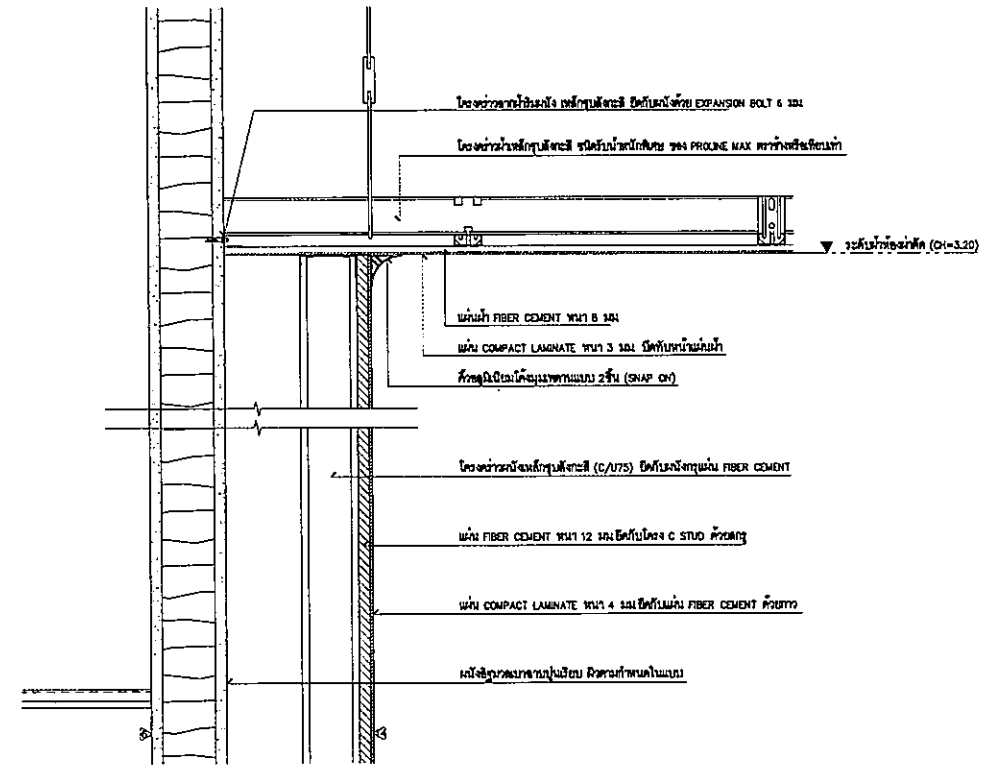

รูปตัดขยายผนังและฝ้า BUILD-UP ห้องฝ้าตัด
มาตราส่วน 1:5

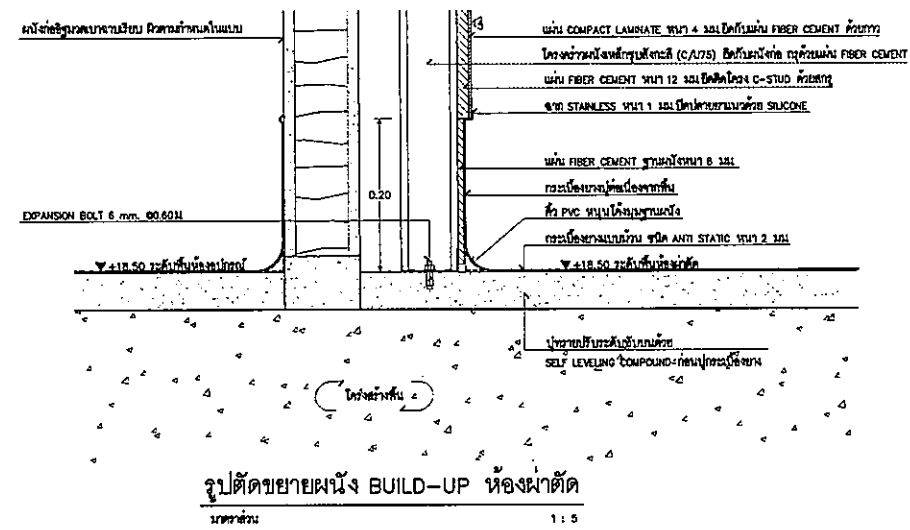

รูปตัดขยายผนัง BUILD-UP ห้องฝ้าตัด
มาตราส่วน 1:5

- หมายเหตุ: 1. การติดผนัง FIBER CEMENT กับ COMPACT LAMINATE ชนิด SLANE MODIFIED POLYMER สกัดกันเชื้อรา HENKEL TEROSTAT-HS337 หรือเทียบเท่า
2. COMPACT LAMINATE ผนังฝ้าให้ใช้ความหนา 3.00mm ระยะต่อผนังกับประทุน 4 มม. ขนานด้วย SILICONE ชนิดกันเชื้อรา
3. ไม้ผู้ทำฝ้าทำ SHOP DRAWING หรือจัด ผังและระบุช่องว่างฝ้า พร้อมทั้งระบุขนาดผนัง COMPACT LAMINATE และเว้นช่อง MEDICAL GAS OUTLET บนระแนงฝ้าด้วยเช่นกัน

OWNER

โรงพยาบาลนครพนมจังหวัดจันทบุรี

PROJECT TITLE

โครงการก่อสร้าง
ศูนย์การแพทย์นครพนม

โรงพยาบาลนครพนมจังหวัดจันทบุรี

TPFC

บริษัท ทีพีซี จำกัด
เลขที่ 101/101 ถนนสุขุมวิท แขวงคลองเตย เขตคลองเตย กรุงเทพมหานคร 10110
โทรศัพท์ 02-435-0554 โทรสาร 02-435-0555 E-mail: info@tpfc.com

บริษัท เออีซี จำกัด
เลขที่ 111 ถนนสุขุมวิท แขวงคลองเตย เขตคลองเตย กรุงเทพมหานคร 10110
โทรศัพท์ 02-435-0554 โทรสาร 02-435-0555 E-mail: info@aece.com

บริษัท เอ็มเอส จำกัด
เลขที่ 111 ถนนสุขุมวิท แขวงคลองเตย เขตคลองเตย กรุงเทพมหานคร 10110
โทรศัพท์ 02-435-0554 โทรสาร 02-435-0555 E-mail: info@ems.com

ผู้บริหารโครงการ ศศิธร สุทธิคุณ	KS4197	
สถาปนิก อลงกรณ์ ศรสุ	KS-00483	
รณสิทธิ์ สอนศิลป์	KS-00547	
วันชัย บุญผ่อง	KS-002087	
พชรชัย วัฒนาประเสริฐ	KS-002088	
จิรายุ ชุมตา ณ อยุธยา	KS-004706	
ไพศาล สิมจิรวัฒน์	KS-006725	
วุฒินันท์ พงษ์เชิดกุล	KS-007362	
ศศิธร ศุภกุล	KS-014049	
ปัทมาพร ศศิศ	KS-016807	
นักเขียนภาพ/ตกแต่งภายใน สมณีนี ศรีสมธรรม	KS-001132	
วันชา วงศ์สมรภพ		
ศศิธร สุทธิคุณ		
วิศวกรโครงการ/โยธา ศิษฎ์ บุญอินทร์	KS-005654	
รณสมัน ฑูต	KS-001013	
วิศวกรสุขาภิบาล สุภัทรา สันติสมบูรณ์	KS-007	
ธรรมชญ์ พรหมนิมิต	KS-007136	
วิศวกรไฟฟ้า พชร ณ อยุธยา	KS-005193	
ณิชา ศิลาภ	KS-003743	
วิศวกรเครื่องกล สุทธพร สุทธิคุณ	KS-002980	
ผู้เชี่ยวชาญระบบโสตทัศนอุปกรณ์ ปัทมาพร ศศิศ	KS-011269	
ภูมิสถาปนิก นฤตา ศศิธร	KS-007886	
พชรชัย วัฒนประเสริฐ	KS-007128	

REVISIONS

No.	DATE	DESCRIPTION

TITLE

แบบขยายห้องฝ้าตัดชั้น 5

FILE NO	SCALE
DATE ISSUED	20 พฤศจิกายน 2559
DRAWING NO.	TOTAL
A11-02	

OWNER
 โรงพยาบาลพระมงกุฎเกล้า
 PROJECT TITLE
 โครงการก่อสร้าง
 ศูนย์ทันตกรรมกระดูก
 โรงพยาบาลพระมงกุฎเกล้า
 T.P.F.C.
 บริษัท ทีพีเอฟซี จำกัด
 15/1 ซอยสุขุมวิท 111 แขวงคลองเตยเหนือ เขตวัฒนา กรุงเทพมหานคร 10110
 โทร. 02-2611-1111 โทรสาร 02-2611-1112
 E.M.S.
 บริษัท เอ็มเอส จำกัด
 45/1 ซอยสุขุมวิท 111 แขวงคลองเตยเหนือ เขตวัฒนา กรุงเทพมหานคร 10110
 โทร. 02-2611-1111 โทรสาร 02-2611-1112

ผู้ควบคุมงาน	02-0103	ก
สถาปนิก	02-0103	ก
ช่างเขียน	02-0103	ก
ช่างสำรวจ	02-0103	ก
ช่างเทคนิค	02-0103	ก
ช่างไฟฟ้า	02-0103	ก
ช่างประปา	02-0103	ก
ช่างสุขาภิบาล	02-0103	ก
ช่างเครื่องกล	02-0103	ก
ช่างโยธา	02-0103	ก
ช่างสำรวจ	02-0103	ก
ช่างเทคนิค	02-0103	ก
ช่างไฟฟ้า	02-0103	ก
ช่างประปา	02-0103	ก
ช่างสุขาภิบาล	02-0103	ก
ช่างเครื่องกล	02-0103	ก
ช่างโยธา	02-0103	ก

REVISIONS

No.	DATE	DESCRIPTION

TITLE
 ฐาน GL.4-15_GLD-E
 ชั้น 1

FILE NO. SCALE
 DATE ISSUED 02-01-2558
 DRAWING NO. TOTAL
 A11-03

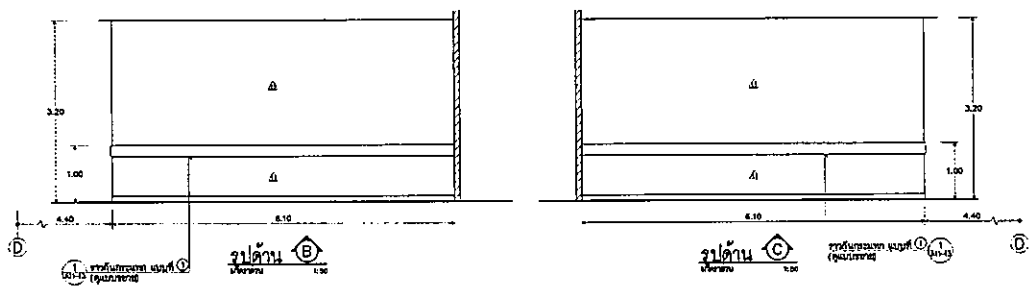
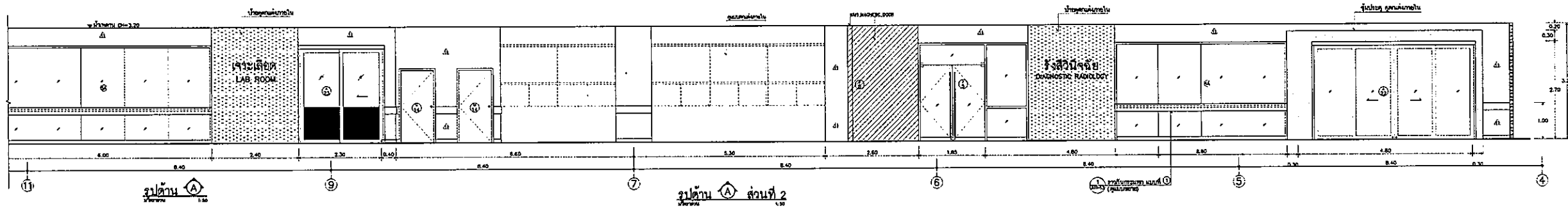
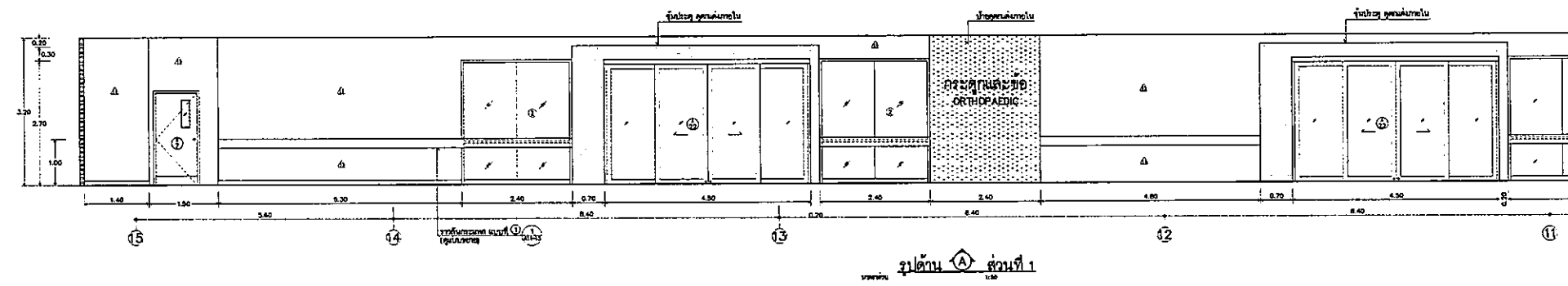
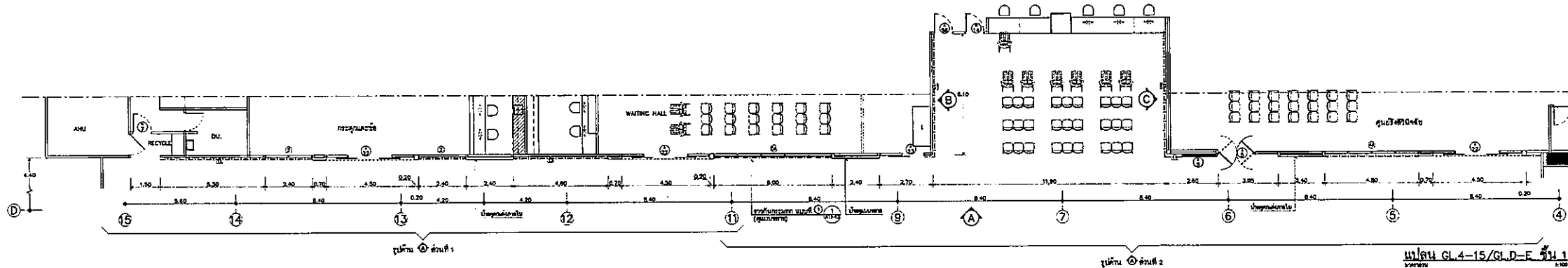

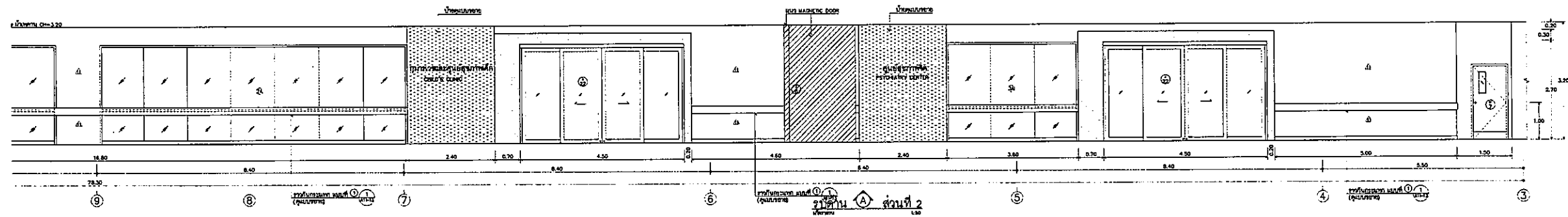
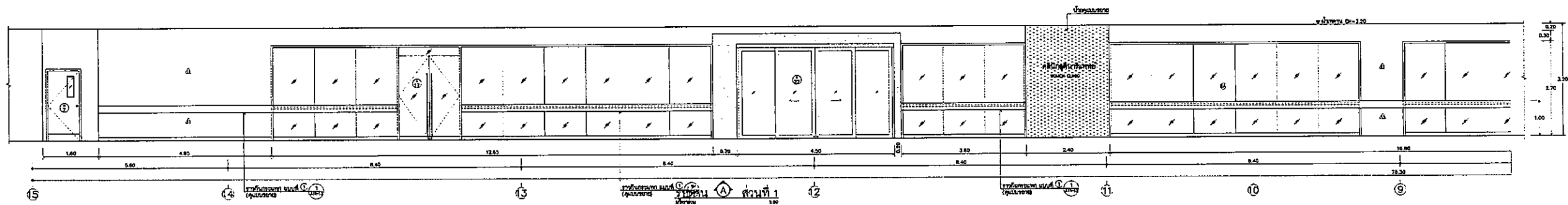
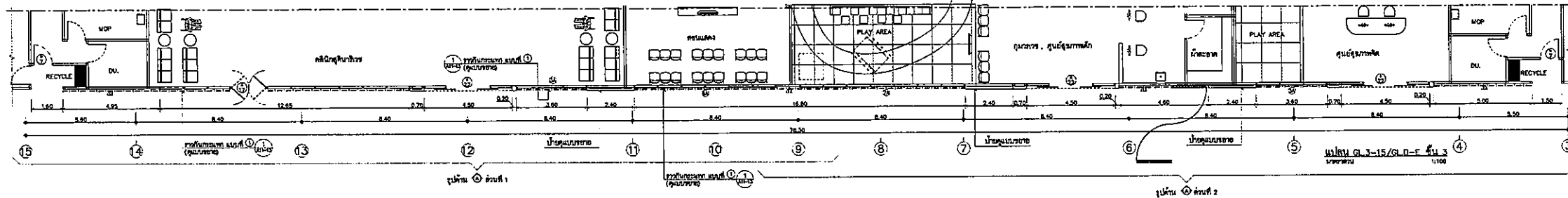

OWNER



กรมทรัพยากรธรรมชาติและสิ่งแวดล้อม
โครงการก่อสร้าง
ศูนย์บริการนักท่องเที่ยว
โครงการอนุรักษ์พันธุกรรมพืชอันเนื่องมาจาก
พระราชดำริสมเด็จพระนางเจ้าสิริกิติ์ พระบรมราชินีนาถ

TPFC
บริษัท ทีพีซี จำกัด
เลขที่ ๘๘๘๘ ถนนสุขุมวิท กรุงเทพมหานคร ๑๐๑
โทร ๐๒-๒๕๖๒-๖๖๖๖ โทรสาร ๐๒-๒๕๖๒-๖๖๖๖

REI
บริษัท เอ็มไอ จำกัด
เลขที่ ๘๘๘๘ ถนนสุขุมวิท กรุงเทพมหานคร ๑๐๑
โทร ๐๒-๒๕๖๒-๖๖๖๖ โทรสาร ๐๒-๒๕๖๒-๖๖๖๖

EMS
บริษัท อีเอ็มเอส จำกัด
เลขที่ ๘๘๘๘ ถนนสุขุมวิท กรุงเทพมหานคร ๑๐๑
โทร ๐๒-๒๕๖๒-๖๖๖๖ โทรสาร ๐๒-๒๕๖๒-๖๖๖๖

ชื่อตำแหน่ง	ชื่อผู้รับผิดชอบ	ชื่อผู้ตรวจสอบ
สถาปนิก	๑-๕๐๑๓	๑-๕๐๑๓
วิศวกร	๑-๕๐๑๔	๑-๕๐๑๔
ช่างเทคนิค	๑-๕๐๑๕	๑-๕๐๑๕
ช่างเขียน	๑-๕๐๑๖	๑-๕๐๑๖
ช่างสำรวจ	๑-๕๐๑๗	๑-๕๐๑๗
ช่างติดตั้ง	๑-๕๐๑๘	๑-๕๐๑๘
ช่างซ่อมบำรุง	๑-๕๐๑๙	๑-๕๐๑๙
ช่างควบคุม	๑-๕๐๒๐	๑-๕๐๒๐
ช่างประสาน	๑-๕๐๒๑	๑-๕๐๒๑
ช่างควบคุม	๑-๕๐๒๒	๑-๕๐๒๒
ช่างควบคุม	๑-๕๐๒๓	๑-๕๐๒๓
ช่างควบคุม	๑-๕๐๒๔	๑-๕๐๒๔
ช่างควบคุม	๑-๕๐๒๕	๑-๕๐๒๕
ช่างควบคุม	๑-๕๐๒๖	๑-๕๐๒๖
ช่างควบคุม	๑-๕๐๒๗	๑-๕๐๒๗
ช่างควบคุม	๑-๕๐๒๘	๑-๕๐๒๘
ช่างควบคุม	๑-๕๐๒๙	๑-๕๐๒๙
ช่างควบคุม	๑-๕๐๓๐	๑-๕๐๓๐
ช่างควบคุม	๑-๕๐๓๑	๑-๕๐๓๑
ช่างควบคุม	๑-๕๐๓๒	๑-๕๐๓๒
ช่างควบคุม	๑-๕๐๓๓	๑-๕๐๓๓
ช่างควบคุม	๑-๕๐๓๔	๑-๕๐๓๔
ช่างควบคุม	๑-๕๐๓๕	๑-๕๐๓๕
ช่างควบคุม	๑-๕๐๓๖	๑-๕๐๓๖
ช่างควบคุม	๑-๕๐๓๗	๑-๕๐๓๗
ช่างควบคุม	๑-๕๐๓๘	๑-๕๐๓๘
ช่างควบคุม	๑-๕๐๓๙	๑-๕๐๓๙
ช่างควบคุม	๑-๕๐๔๐	๑-๕๐๔๐

REVISIONS

NO.	DATE	DESCRIPTION

TITLE

แปลน GL.3-15_GLD-E
ชั้น 3

FILE NO. SCALE

DATE ISSUED ๒๐ พฤษภาคม ๒๕๖๖

DRAWING NO. TOTAL

A11-06

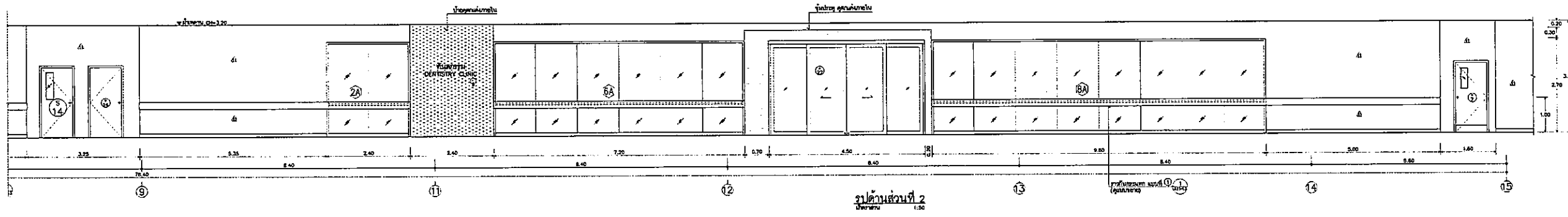
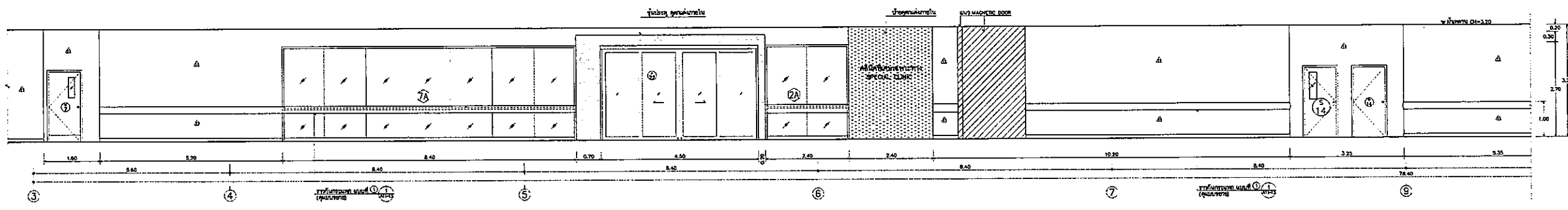
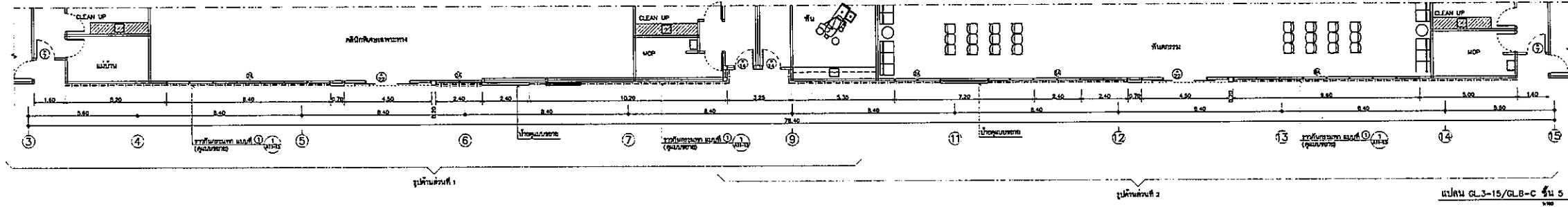

OWNER



กรมการสาธารณสุขจังหวัด

PROJECT TITLE

โครงการก่อสร้าง
ศูนย์บริการผู้ป่วยรวมศาสตร์
โรงพยาบาลธรรมศาสตร์เฉลิมพระเกียรติ

TPFC

บริษัท ทีพีซี จำกัด
107 หมู่ 15 ตำบลบ้านใหม่ อำเภอมวกเหล็ก จังหวัดสระบุรี โทร 0-450-000-1-2

EMSI

บริษัท เอ็มเอสไอ จำกัด
107 หมู่ 15 ตำบลบ้านใหม่ อำเภอมวกเหล็ก จังหวัดสระบุรี โทร 0-450-000-1-2

ผู้เขียนโครงการ	ศส.117	
สถาปนิก	ร.ร.43	
วิศวกร	ร.ร.43	
ช่างเทคนิค	ร.ร.43	
ช่างเขียน	ร.ร.43	
ช่างสำรวจ	ร.ร.43	
ช่างแปล	ร.ร.43	
ช่างคำนวณ	ร.ร.43	
ช่างพิมพ์	ร.ร.43	
ช่างติดตั้ง	ร.ร.43	
ช่างซ่อมบำรุง	ร.ร.43	
ช่างเดินสาย	ร.ร.43	
ช่างเชื่อม	ร.ร.43	
ช่างทาสี	ร.ร.43	
ช่างประปา	ร.ร.43	
ช่างไฟฟ้า	ร.ร.43	
ช่างระบายน้ำ	ร.ร.43	
ช่างสุขาภิบาล	ร.ร.43	
ช่างโยธา	ร.ร.43	
ช่างสำรวจ	ร.ร.43	
ช่างแปล	ร.ร.43	
ช่างคำนวณ	ร.ร.43	
ช่างพิมพ์	ร.ร.43	
ช่างติดตั้ง	ร.ร.43	
ช่างซ่อมบำรุง	ร.ร.43	
ช่างเดินสาย	ร.ร.43	
ช่างเชื่อม	ร.ร.43	
ช่างทาสี	ร.ร.43	
ช่างประปา	ร.ร.43	
ช่างไฟฟ้า	ร.ร.43	
ช่างระบายน้ำ	ร.ร.43	
ช่างสุขาภิบาล	ร.ร.43	
ช่างโยธา	ร.ร.43	

REVISIONS

NO.	DATE	DESCRIPTION

TITLE

แปลน GL.3-15_GLB-C
ชั้น 5

FILE NO

SCALE

DATE ISSUED 20 มิถุนายน 2559

DRAWING NO. TOTAL

A11-09

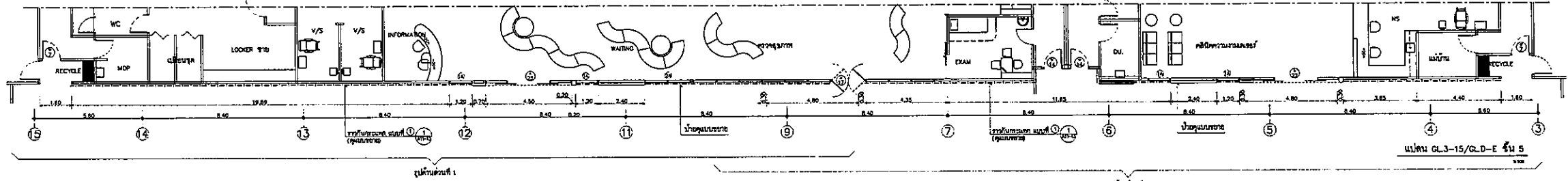

รูปด้านที่ 1

รูปด้านที่ 2

แปลน GL.3-15/GL.D-E ชั้น 5

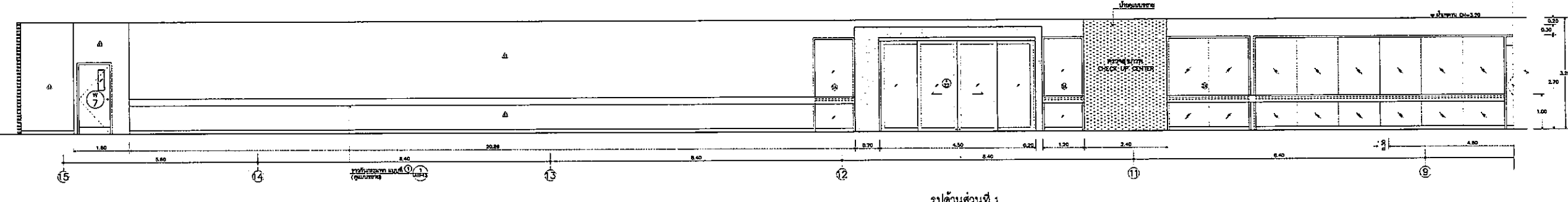

รูปด้านที่ 1

1:50

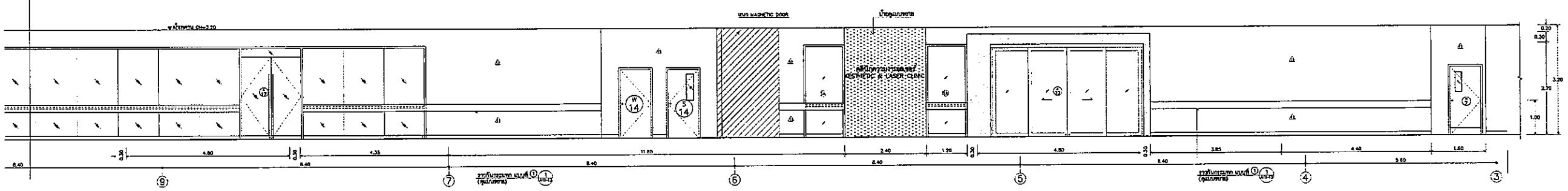

รูปด้านที่ 2

1:50

OWNER

 หน่วยงาน/กรม/กอง/ส่วน/กลุ่มงาน/สำนัก

PROJECT TITLE
 โครงการก่อสร้าง
 ศูนย์บริการแพทย์รวมศูนย์
 โครงการมาตรฐานอาคารเฉลิมพระเกียรติ

TPFC
 บริษัท ทีพีซี จำกัด
 301 ถนนสุขุมวิท ชั้น 30 แขวงคลองเตย เขตคลองเตย กรุงเทพมหานคร 10110
 โทร. 02-261-1234 โทรสาร 02-261-1234

REI
 บริษัท เรไอ จำกัด
 123 ถนนวิภาวดีรังสิต แขวงสามเสนใน เขตพญาไท กรุงเทพมหานคร 10660
 โทร. 02-261-1234 โทรสาร 02-261-1234

EMS
 บริษัท เอ็มเอส จำกัด
 456 ถนนพหลโยธิน แขวงสามเสนนอก เขตห้วยขวาง กรุงเทพมหานคร 10310
 โทร. 02-261-1234 โทรสาร 02-261-1234

ผู้จัดทำเอกสาร	วันที่	แก้ไข
สถาปนิก	01-01-13	
สถาปนิกอาวุโส	01-01-13	
วิศวกรโยธา	01-01-13	
วิศวกรเครื่องกล	01-01-13	
วิศวกรสุขาภิบาล	01-01-13	
วิศวกรโยธา	01-01-13	
วิศวกรเครื่องกล	01-01-13	
วิศวกรสุขาภิบาล	01-01-13	
วิศวกรโยธา	01-01-13	
วิศวกรเครื่องกล	01-01-13	
วิศวกรสุขาภิบาล	01-01-13	
วิศวกรโยธา	01-01-13	
วิศวกรเครื่องกล	01-01-13	
วิศวกรสุขาภิบาล	01-01-13	
วิศวกรโยธา	01-01-13	
วิศวกรเครื่องกล	01-01-13	
วิศวกรสุขาภิบาล	01-01-13	
วิศวกรโยธา	01-01-13	
วิศวกรเครื่องกล	01-01-13	
วิศวกรสุขาภิบาล	01-01-13	
วิศวกรโยธา	01-01-13	
วิศวกรเครื่องกล	01-01-13	
วิศวกรสุขาภิบาล	01-01-13	
วิศวกรโยธา	01-01-13	
วิศวกรเครื่องกล	01-01-13	
วิศวกรสุขาภิบาล	01-01-13	
วิศวกรโยธา	01-01-13	
วิศวกรเครื่องกล	01-01-13	
วิศวกรสุขาภิบาล	01-01-13	
วิศวกรโยธา	01-01-13	
วิศวกรเครื่องกล	01-01-13	
วิศวกรสุขาภิบาล	01-01-13	
วิศวกรโยธา	01-01-13	
วิศวกรเครื่องกล	01-01-13	
วิศวกรสุขาภิบาล	01-01-13	

REVISIONS

NO	DATE	DESCRIPTION

TITLE
 แปลน GL.3-15/GL.D-E
 ชั้น 5

FILE NO **SCALE**

DATE ISSUE
 20 พฤศจิกายน 2555

DRAWING NO. **TOTAL**

A11-10

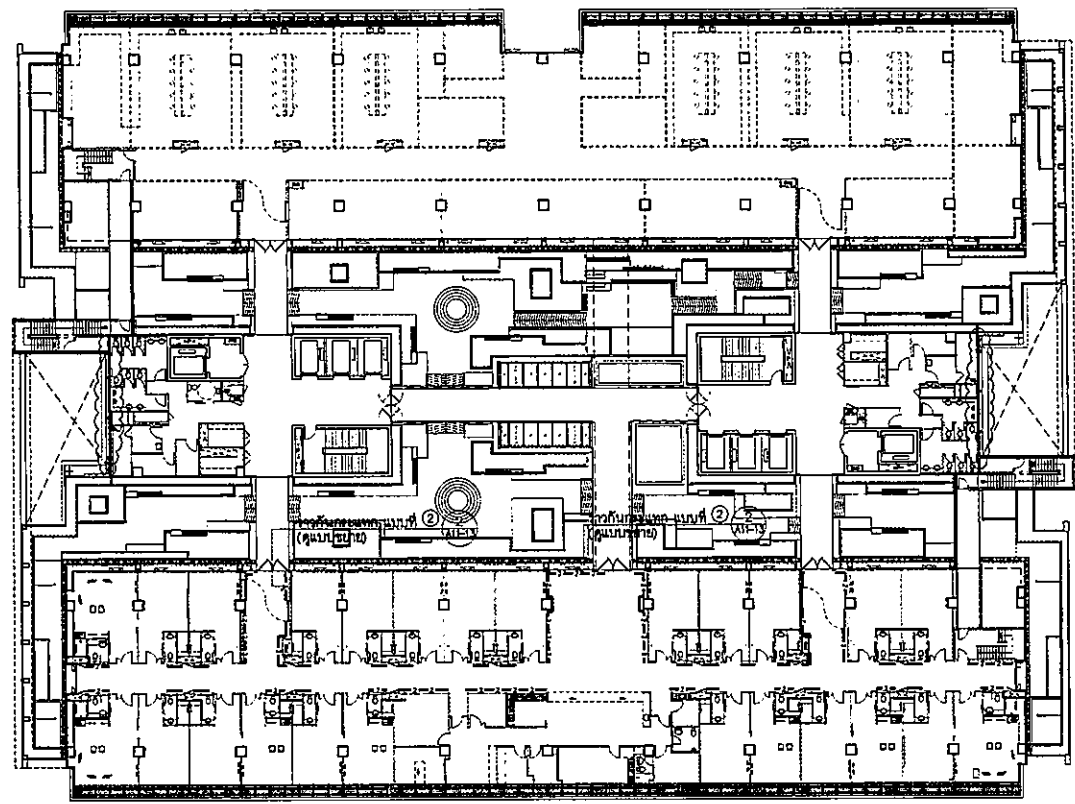

แปลนแนวผนังกันไฟ ชั้น 6
มาตราส่วน 1:400

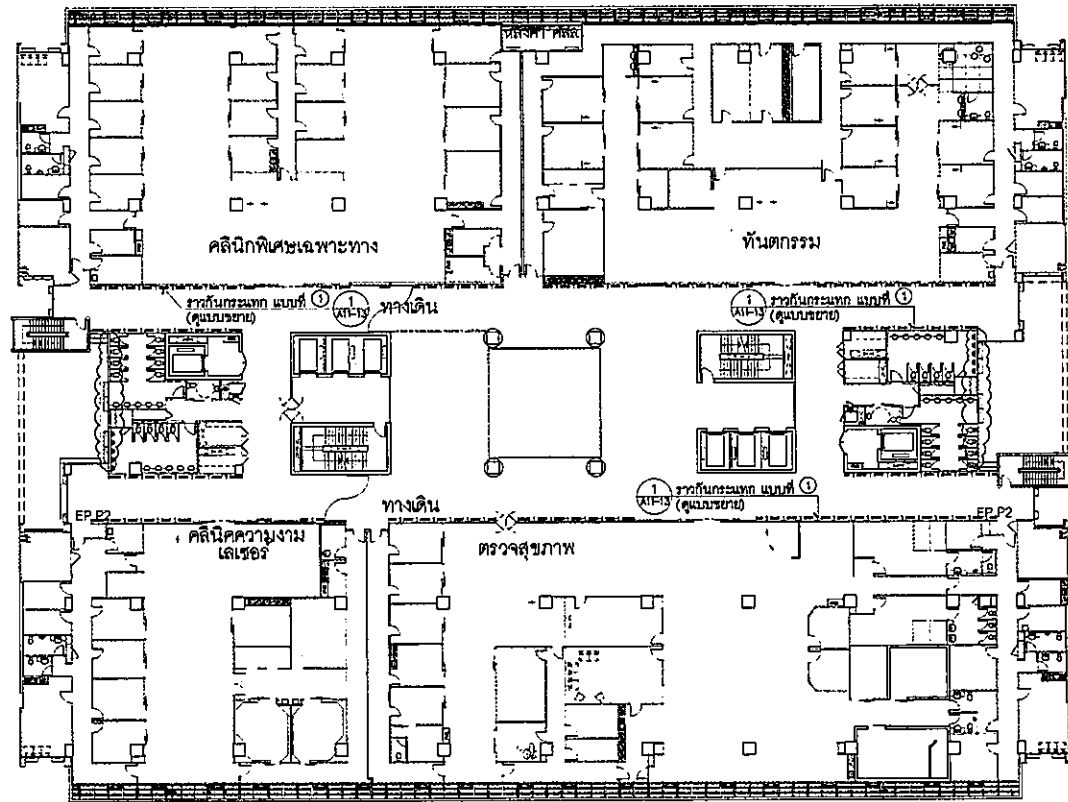

แปลนแนวผนังกันไฟ ชั้น 5
มาตราส่วน 1:400

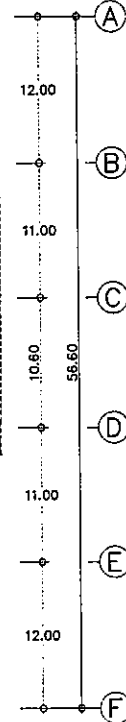

แบบขยายราวกันกระแทก แบบที่ ① (สำเร็จรูป)
มาตราส่วน 1:5

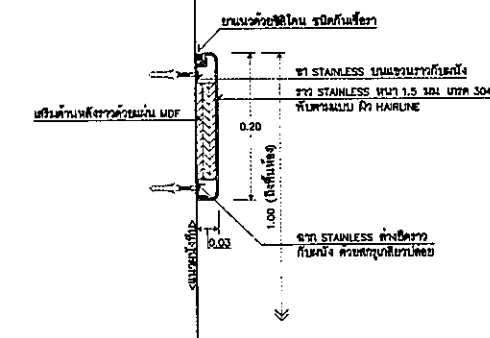

แบบขยายราวกันกระแทก แบบที่ ③ (STAINLESS)
มาตราส่วน 1:5

หมายเหตุ
 --- ราวกันกระแทก TYPE1
 --- ราวกันกระแทก TYPE2
 --- ราวกันกระแทก TYPE3

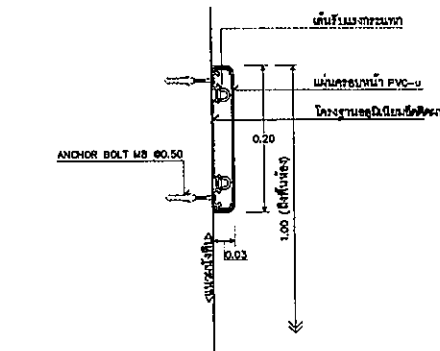

แบบขยายราวกันกระแทก แบบที่ ② (สำเร็จรูป)
มาตราส่วน 1:5

- ราวกันกระแทก พร้อม CORNER JOINT สำเร็จรูป ผลิตภัณฑ์ของ KOENIG APACE หรือเทียบเท่า
- ราวกันกระแทก STAINLESS ที่ตามแบบ รอยต่อให้เชื่อมเชื่อมด้วย HAIRLINE

คุณสมบัติของวัสดุ
 - แผ่นต่อรอยกันกระแทก ผลิตจากส่วนประกอบ อะลูมิเนียมอัลลอยด์ 3003 ซีรี่ส 5000
 - แผ่นอุดรอยต่อรอยต่อรอยกันกระแทก ผลิตจากอีพ็อกซีเรซินรูป
 - ฝาปิดหัวท้ายและรอยต่อ 2 ทาง โดยระบบเคลือบในสีเทา โดยสีที่ผลิตกันกระแทกกับแผ่นต่อรอยกันกระแทก
 - ขนาดและกรรมวิธี จะต้องไม่มีการเชื่อมกันระหว่างชิ้นงานภายนอกอาคาร โดยให้ตามรุ่นต่างๆ ดังนี้

วัสดุกันกระแทก	ความสูงประมาณ (mm)	ความลึกประมาณ (mm)	ความหนาอะลูมิเนียม-โพลีเอสเตอร์ (mm)	ความหนาอีพ็อกซีเรซินประมาณ (mm)
แบบที่ 1	200	30	1.98	1.57
แบบที่ 2	200	30	1.98	1.57
แบบที่ 3	200	30	-	1.50 (ตามแบบ)

ลักษณะการทดสอบด้านประสิทธิภาพตามมาตรฐาน ดังนี้
 1. FIRE PERFORMANCE CHARACTERISTICS
 2. IMPACT STRENGTH
 3. FUNGAL TESTING
 4. BACTERIAL TESTING

การประกอบติดตั้ง
 ให้ดำเนินการติดตั้งตามขั้นตอนของคู่มือ
 ราวกันกระแทกแบบสำเร็จรูปที่ติดตั้งบนผนังอาคารสูงตั้งแต่ 3 เมตร จะต้องติดตั้งด้วยโครงค้ำยันที่พื้นอาคาร
 ขนาด 15" x 3" ตลอดแนว ห้ามยึดกับโครงสร้างเหล็ก

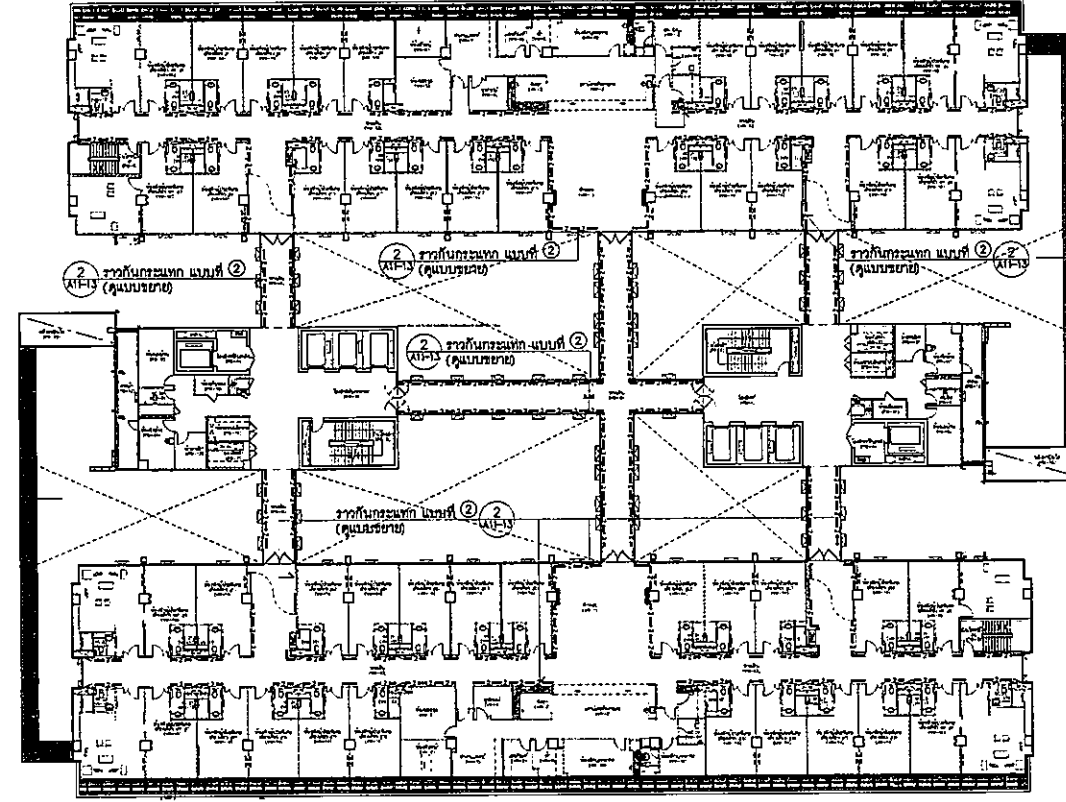

แปลนแนวผนังกันไฟ ชั้น 7, 8, 9
มาตราส่วน 1:400

OWNER
 วิทยาลัยการสาธารณสุขสิรินธรราชวิทยาลัย
 โครงการก่อสร้าง
 ศูนย์การแพทย์รวมศาสตร์
 โรงพยาบาลนครสวรรค์เฉลิมพระเกียรติ

TPFC
 บริษัท ทีพีเอฟซี อินเทลลิเจนซ์ จำกัด
 117 ถนนพหลโยธิน 22 แขวงดินแดง เขตดินแดง กรุงเทพมหานคร 10400
 โทร 02-2524-2276-8 โทรสาร 02-2524-2277 E-mail: tpfc@tpfcgroup.com

บริษัท อีเอ็มซี จำกัด
 117 ถนนพหลโยธิน 22 แขวงดินแดง เขตดินแดง กรุงเทพมหานคร 10400
 โทร 02-2524-2276-8 โทรสาร 02-2524-2277 E-mail: emsi@emsi.com

ผู้รับจ้างโครงการ
 สิริวัจน์ ภูมิพิบูลย์ 02-4197 02

สถาปนิก
 อรรถพงษ์ ศรชัย 02-80483
 วรวิทย์ สอนนิษฐ์ 02-80547
 วัชรชัย บุญนิตย์ 02-802087
 ทวีชัย ศิริธรรมประเสริฐ 02-802088
 ธีรวัชร ชูชาติ ณ อุทยาน 02-804706
 ไชยเดช สิริวัจน์ 02-806725
 วุฒินันท์ พงษ์วิเศษ 02-807592
 ศศิภัฏ คำสุภา 02-8014040
 นิรุจน์ ศรีจิต 02-8018807

วิศวกรอาคาร/ควบคุมงานใน
 หน้าที่ วิศวกรรม 02-801132
 วิชาชา วงศ์ธรรม
 สุวิชัย พิณรุ่ง
 วิศวกรโครงสร้าง/โยธา
 ศิริวัจน์ ภูมิพิบูลย์ 02-5554
 ชลธรณ์ พูลง 02-10813
 วิศวกรสถาปัตยกรรม
 สุวิทย์ สอนนิษฐ์ 02-807
 อรรณพ พานิชาน 02-7136
 วิศวกรไฟฟ้า
 พงษ์ชัย วัฒนดี 02-5193
 ภูมิ วัฒนดี 02-37343
 วิศวกรเครื่องกล
 สุรพงษ์ ชาญวิทย์ 02-35980
 ผู้เชี่ยวชาญระบบไฮดรอลิก/นิวแมติก
 ปวีญชัย กลิ่นชื่น 02-11259
 วิศวกรแปรรูป
 พงษ์ศักดิ์ชัย 02-8085
 พงษ์ชัย โจนกิจพิทักษ์ 02-80128

REVISIONS
 No. DATE DESCRIPTION

TITLE
 แปลนราวกันกระแทก
 ชั้น 5-9

FILE NO SCALE

DATE ISSUED 20 พฤศจิกายน 2559

DRAWING NO. TOTAL
 A11-12

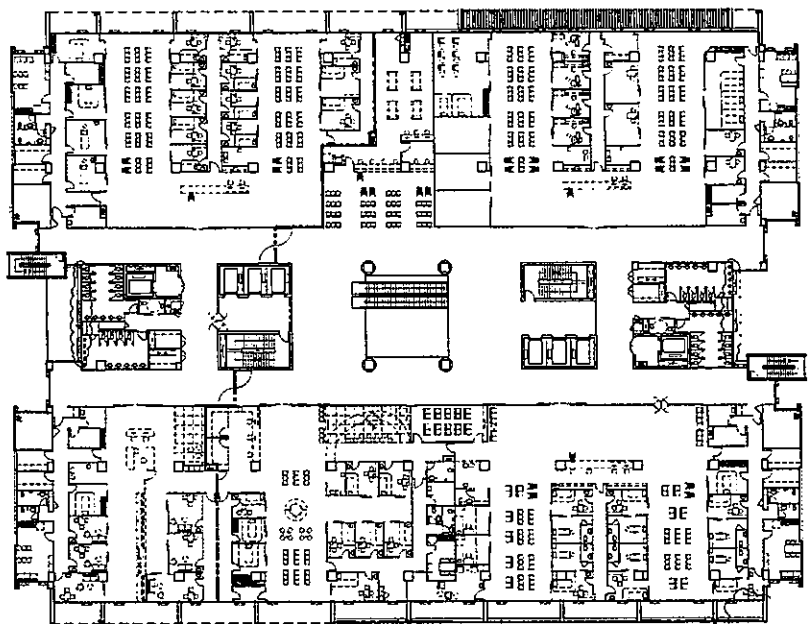

แปลนแนวมวงกันไฟ ชั้น 3
1:400

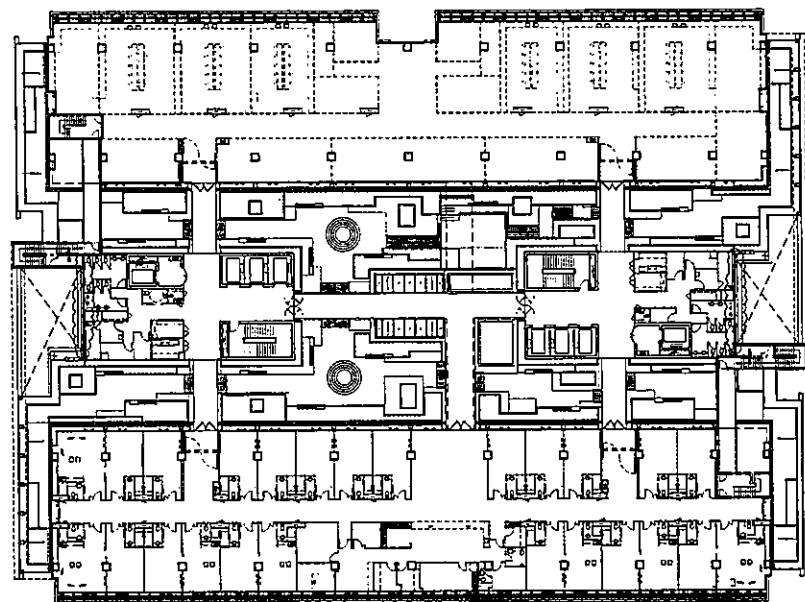

แปลนแนวมวงกันไฟ ชั้น 6
1:400

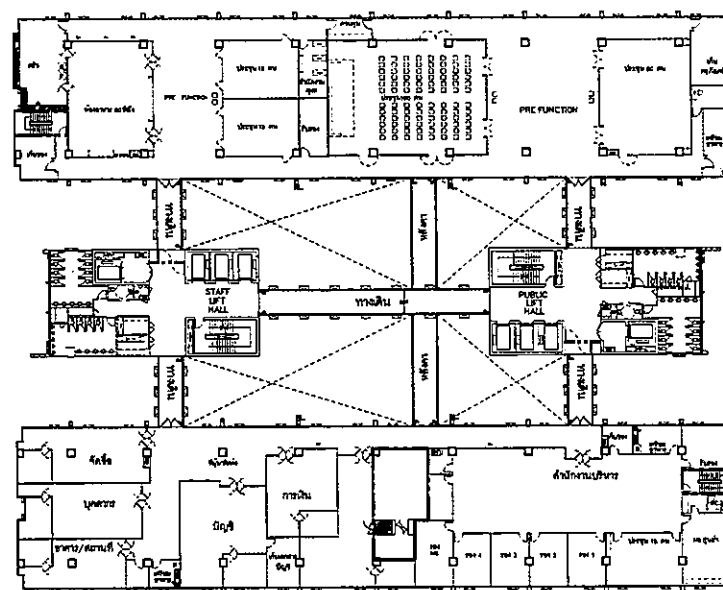

แปลนแนวมวงกันไฟ ชั้น 10
1:400

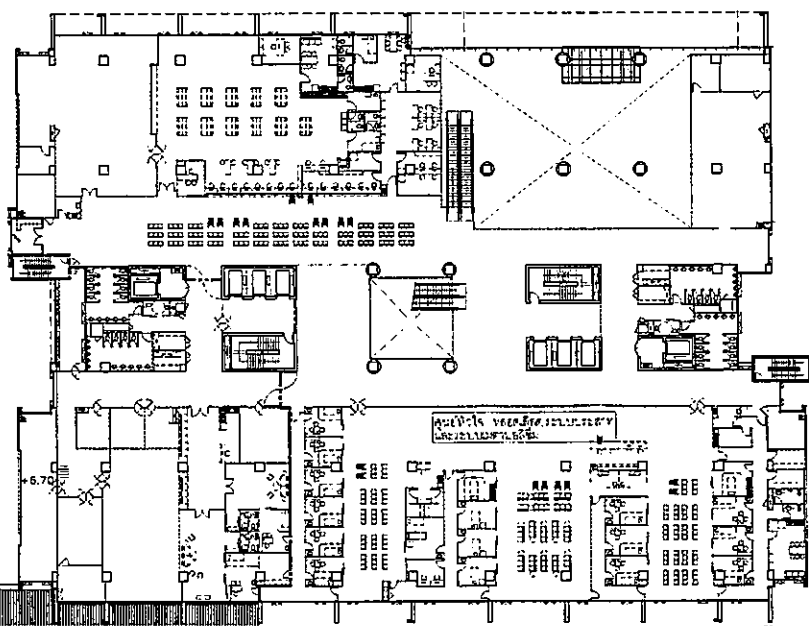

แปลนแนวมวงกันไฟ ชั้น 2
1:400

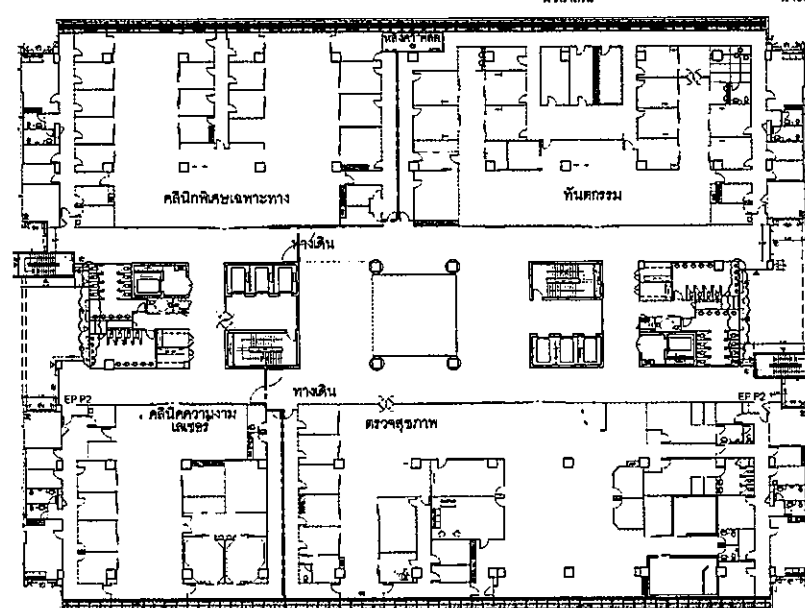

แปลนแนวมวงกันไฟ ชั้น 5
1:400

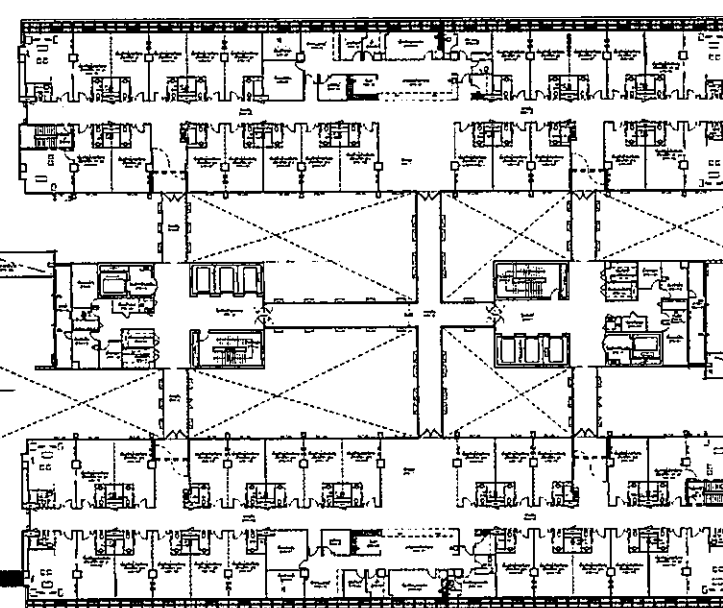

แปลนแนวมวงกันไฟ ชั้น 7,8,9
1:400

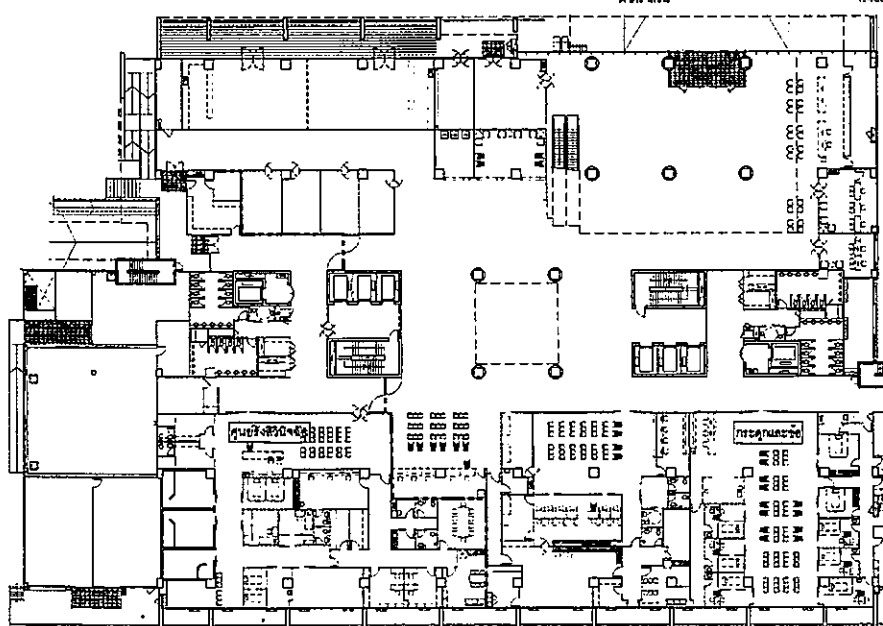

แปลนแนวมวงกันไฟ ชั้น 1
1:400

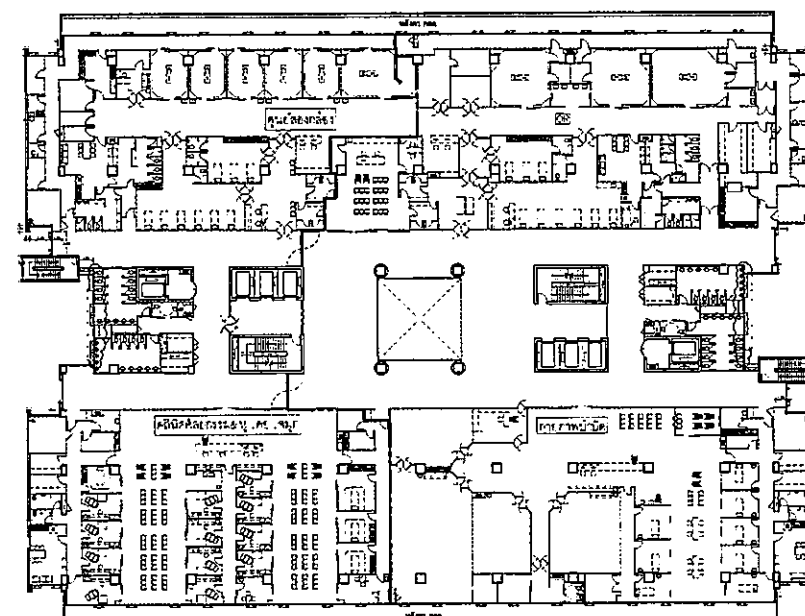

แปลนแนวมวงกันไฟ ชั้น 4
1:400

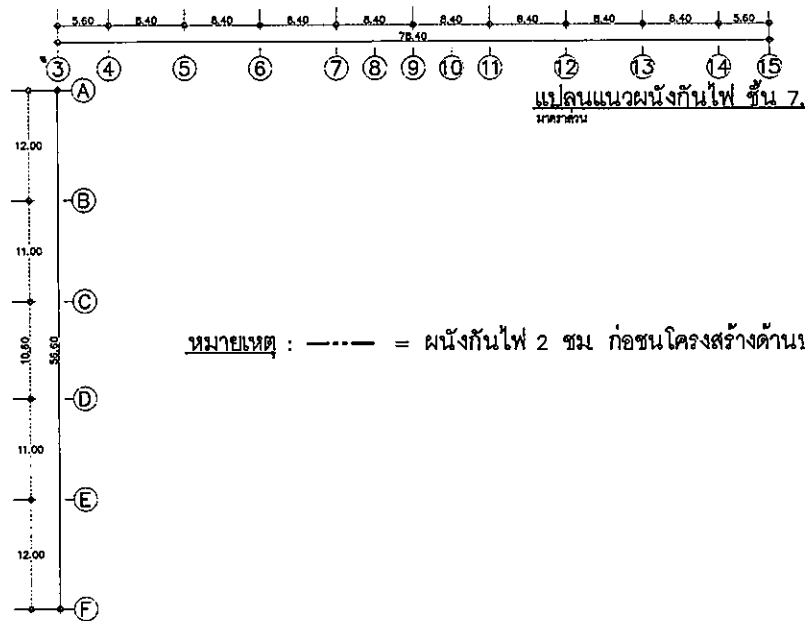

หมายเหตุ : - - - - = มวงกันไฟ 2 ชม ก่อชนโครงสร้างดำนบน

OWNER

 โครงการก่อสร้าง
 ศูนย์บริการแพทย์ออร์โธปิดี
 โรงพยาบาลออร์โธปิดีและกระดูก
 TPFC
 บริษัท ทีพีเอฟ จำกัด (มหาชน)
 111, ซอยสุขุมวิท 23 แขวงคลองตันเหนือ เขตวัฒนา กรุงเทพฯ 10110
 โทร 02-2611-2111 โทรสาร 02-2611-2112 E-mail: tpf@tpfc.com

EMSI
 บริษัท เอ็มเอสไอ จำกัด
 111/1 ซอยสุขุมวิท 23 แขวงคลองตันเหนือ เขตวัฒนา กรุงเทพฯ 10110
 โทร 02-2611-2111 โทรสาร 02-2611-2112 E-mail: emsi@emsi.com

ผู้เขียนโครงการ	ศิวัชร สุทธิกุลพงศ์	RD.4197	
สถาปนิก	สถาปนิก ศรุต	RD.483	
ช่างเขียน	ช่างเขียน ศรุต	RD.547	
ช่างเขียน	ช่างเขียน ศรุต	RD.2087	
ช่างเขียน	ช่างเขียน ศรุต	RD.2088	
ช่างเขียน	ช่างเขียน ศรุต	RD.4706	
ช่างเขียน	ช่างเขียน ศรุต	RD.6725	
ช่างเขียน	ช่างเขียน ศรุต	RD.7592	
ช่างเขียน	ช่างเขียน ศรุต	RD.14045	
ช่างเขียน	ช่างเขียน ศรุต	RD.18807	
ช่างเขียน	ช่างเขียน ศรุต	RD.1112	
วิศวกรโครงการ/โยธา	วิศวกรโครงการ/โยธา	RD.5654	
วิศวกรโครงสร้าง	วิศวกรโครงสร้าง	RD.10813	
วิศวกรสถาปัตย์	วิศวกรสถาปัตย์	RD.87	
วิศวกรโยธา	วิศวกรโยธา	RD.7136	
วิศวกรไฟฟ้า	วิศวกรไฟฟ้า	RD.5193	
วิศวกรเครื่องกล	วิศวกรเครื่องกล	RD.37343	
วิศวกรเครื่องกล	วิศวกรเครื่องกล	RD.5980	
ผู้เขียนระบบไฟฟ้า	ผู้เขียนระบบไฟฟ้า	RD.11269	
ผู้เขียนสถาปัตย์	ผู้เขียนสถาปัตย์	RD.885	
ช่างเขียน	ช่างเขียน	RD.128	

REVISIONS	
NO.	DESCRIPTION

TITLE
แปลนแนวมวงกันไฟ
ชั้น 1-10

FILE NO. SCALE

DATE ISSUED 20 พฤศจิกายน 2559

DRAWING NO. TOTAL

A11-13

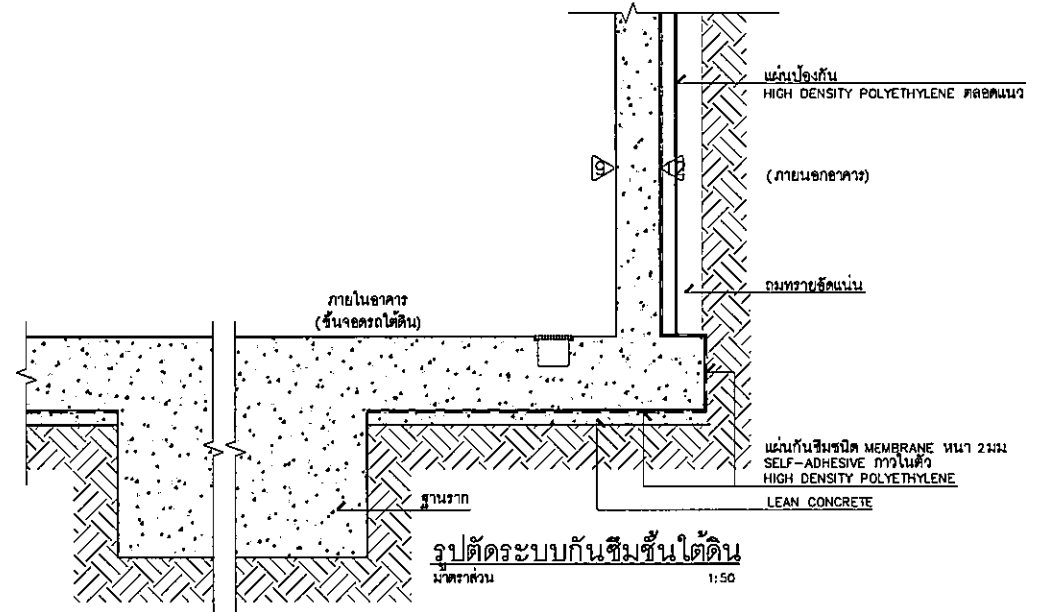
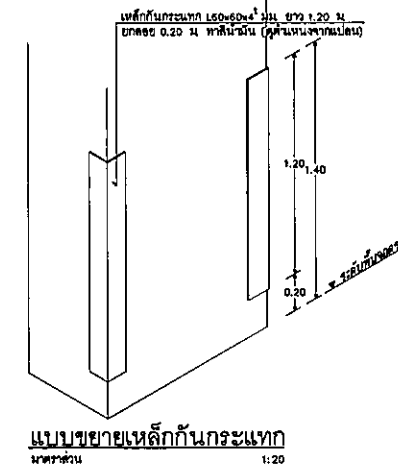
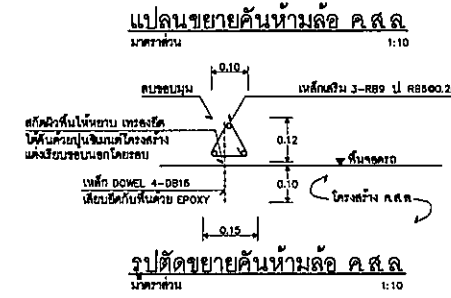
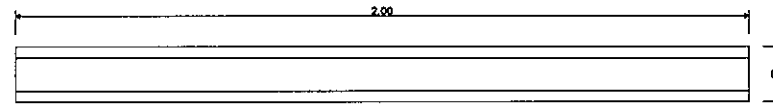
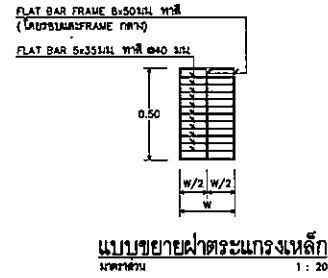
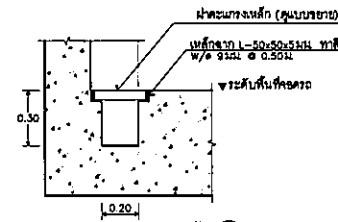
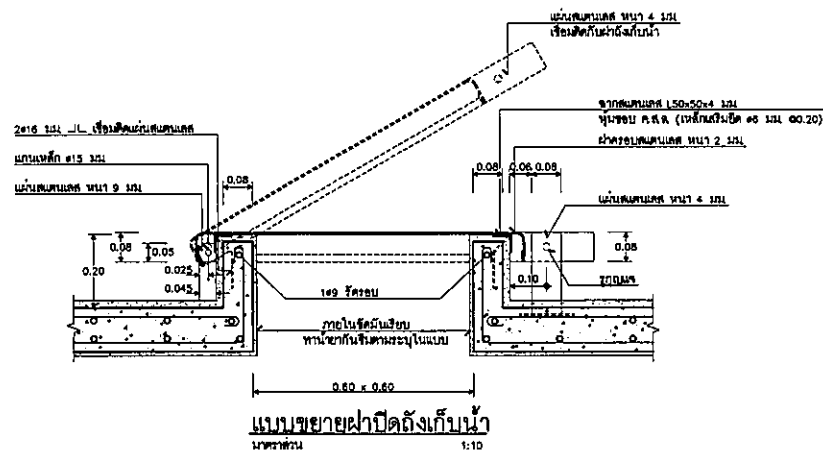
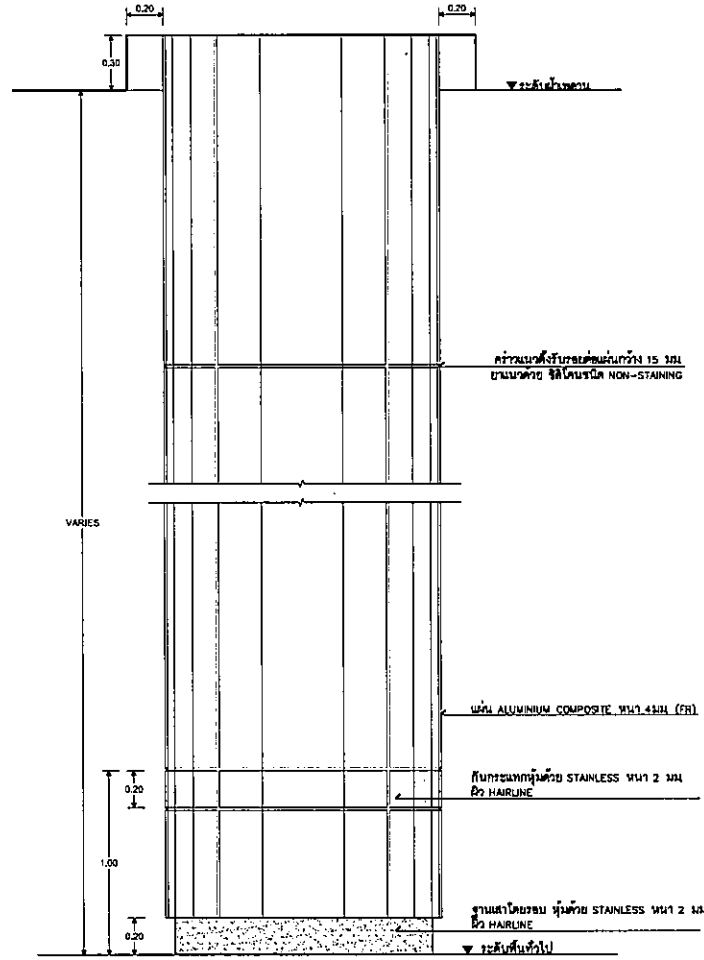
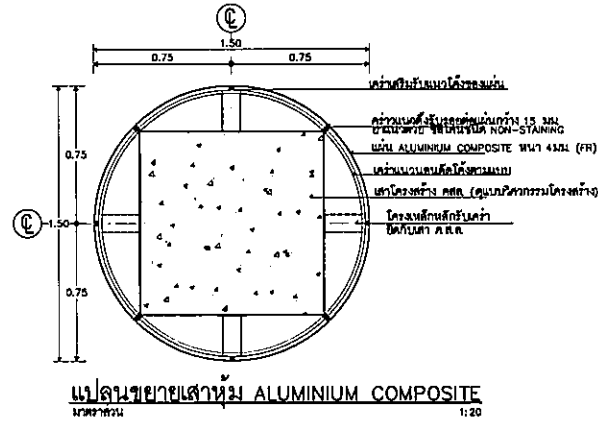

OWNER

โครงการก่อสร้าง
ศูนย์การแพทย์ธรรมศาสตร์
โรงพยาบาลธรรมศาสตร์เฉลิมพระเกียรติ

TPFC
บริษัท ทีพีเอฟซี วิศวกรรม จำกัด

REI
บริษัท เออาร์ไอ จำกัด

EMS
บริษัท อีเอ็มเอส วิศวกรรม จำกัด

ผู้เข้าร่วมโครงการ	ชื่อ/ตำแหน่ง	ลายเซ็น
สถาปนิก	สมิทธิ ธรรมสาร 2-80483	
สถาปนิก ควบคุม	วิชัย ภูมิพาณิชย์ 8-802087	
วิศวกร	พริษฐ์ วัฒนศิริ 8-802088	
วิศวกร	สุเมธ ขุนลา ณ สุระยา 8-804706	
วิศวกร	สุวิมล ศิริวิบูลย์ 7-805725	
วิศวกร	สุวิมล พงษ์ชูยศ 7-807592	
วิศวกร	ศัทธา ศักดิ์ 7-8014049	
วิศวกร	นิรุทธ์ ศรีศ 7-8018807	
วิศวกร	ณัฐวิภา ธรรมสาร 7-804132	
วิศวกร	ณัฐวิภา ธรรมสาร 803654	
วิศวกร	ณัฐวิภา ธรรมสาร 8010813	
วิศวกร	สุวิมล ศิริวิบูลย์ 8087	
วิศวกร	สุวิมล พงษ์ชูยศ 807136	
วิศวกร	สุวิมล พงษ์ชูยศ 803980	
วิศวกร	สุวิมล พงษ์ชูยศ 8011269	
วิศวกร	สุวิมล พงษ์ชูยศ 8011269	
วิศวกร	สุวิมล พงษ์ชูยศ 8011269	

REVISIONS

No.	DATE	DESCRIPTION

แบบขยายทั่วไป

FILE NO: _____ SCALE: _____

DATE ISSUED: 2 ธันวาคม 2559

DRAWING NO. _____ TOTAL: _____

A11-14

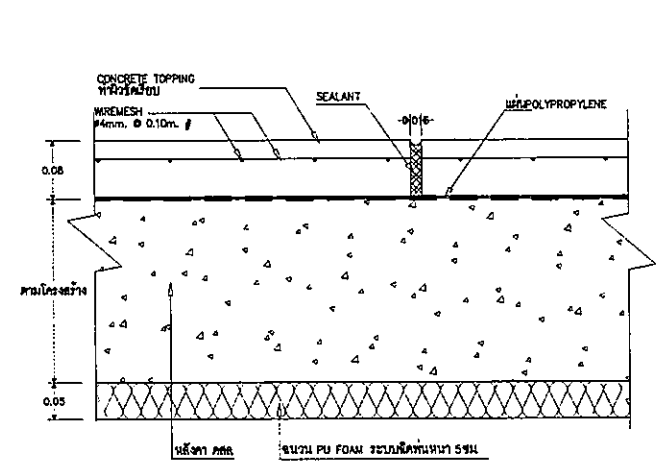

รูปตัดขยาย หลังคาคาดฟ้าคสล. 1:5

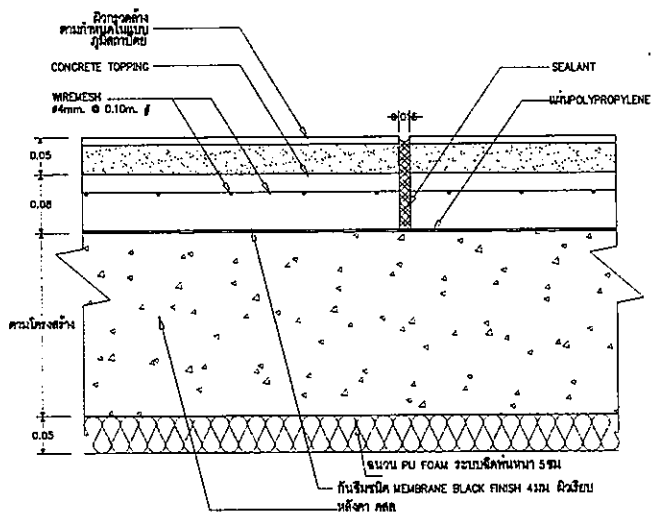

รูปตัดขยายพื้น ROOF GARDEN. 1:5

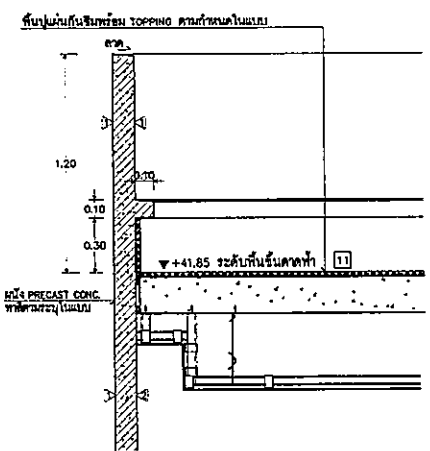
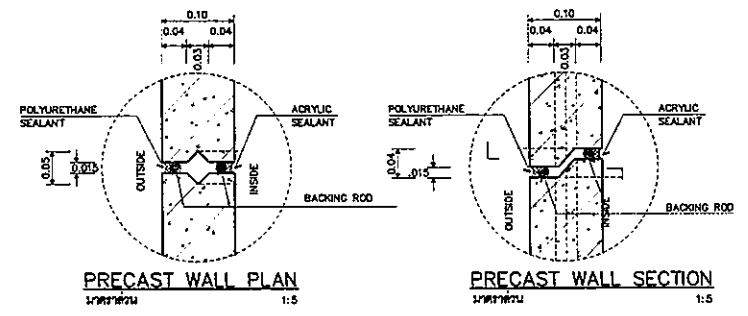



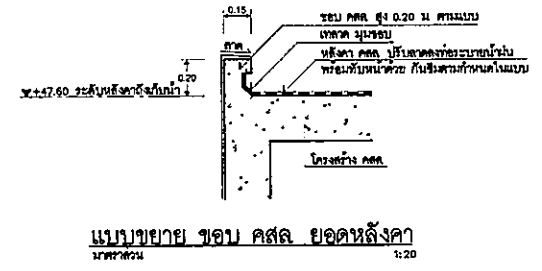

รูปตัดขยายผนังคานฝ้า GL.3/A-B,3/E-F,15/A-B,15/E-F 1:20

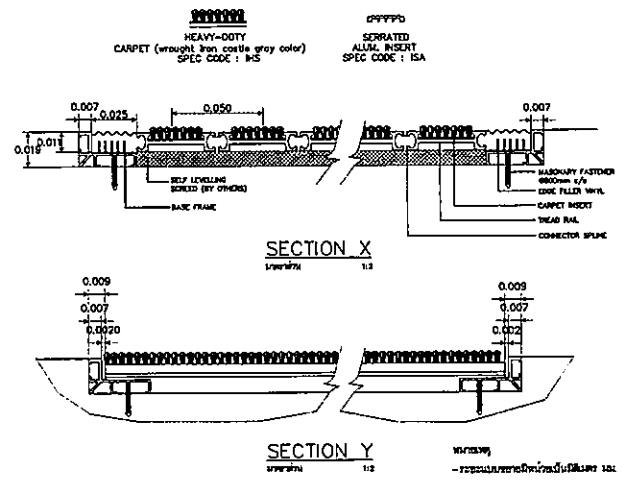
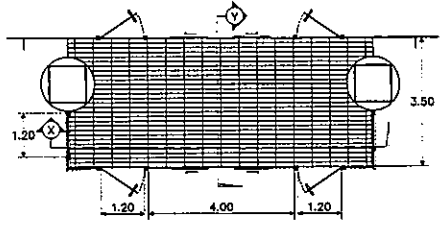

แบบขยาย ขอบ คสล. ยอดหลังคา 1:20



แบบขยายการติดตั้งพรมสีเทาหน้าห้องอาคาร 1:3

 หน่วยงานราชการระดับกรม/ระดับชาติ PROJECT TITLE โครงการก่อสร้าง ศูนย์การแพทย์จรรยาศาสตร์ โรงพยาบาลจรรยาศาสตร์เฉลิมพระเกียรติ		
 บริษัท ที.พี.ซี. จำกัด 11/1 ซอยสุขุมวิท 21 แขวงคลองเตยเหนือ เขตวัฒนา กรุงเทพฯ 10110 โทร. 0-2262-2772-3 โทรสาร 02-262-2772 E-mail: info@tpfc.com		
 บริษัท แอลอีซี จำกัด 11/1 ซอยสุขุมวิท 21 แขวงคลองเตยเหนือ เขตวัฒนา กรุงเทพฯ 10110 โทร. 0-2262-2772-3 โทรสาร 02-262-2772 E-mail: info@rma.com		
 บริษัท อี.เอ็ม.เอส.อี. จำกัด 11/1 ซอยสุขุมวิท 21 แขวงคลองเตยเหนือ เขตวัฒนา กรุงเทพฯ 10110 โทร. 0-2262-2772-3 โทรสาร 02-262-2772 E-mail: info@emsi.com		
ผู้เขียนโครงการ ศิษย์ อนุชิตกุล	884187	
สถาปนิก		
สถาปนิก วิชาชีพ	2-80443	
สถาปนิก วิชาชีพ	2-80547	
วิชาชีพ วิชาชีพ	8-802087	
วิชาชีพ วิชาชีพ	8-802088	
วิชาชีพ วิชาชีพ	8-804706	
วิชาชีพ วิชาชีพ	8-806725	
วิชาชีพ วิชาชีพ	8-807582	
วิชาชีพ วิชาชีพ	8-8014049	
วิชาชีพ วิชาชีพ	8-8018807	
วิศวกร/สถาปนิกภายใน		
สถาปนิก วิชาชีพ	2-80433	
วิชาชีพ วิชาชีพ		
วิชาชีพ วิชาชีพ		
วิศวกรโครงสร้าง/โยธา		
วิชาชีพ วิชาชีพ	805654	
วิชาชีพ วิชาชีพ	8010813	
วิศวกรสุขาภิบาล		
วิชาชีพ วิชาชีพ	8087	
วิชาชีพ วิชาชีพ	807136	
วิศวกรไฟฟ้า		
วิชาชีพ วิชาชีพ	805193	
วิชาชีพ วิชาชีพ	8037343	
วิศวกรเครื่องกล		
วิชาชีพ วิชาชีพ	803880	
ผู้เชี่ยวชาญระบบไฮดรอลิก/นิวแมติก		
วิชาชีพ วิชาชีพ	8011269	
ผู้สถาปนิก		
วิชาชีพ วิชาชีพ	8-8088	
วิชาชีพ วิชาชีพ	8-80128	
REVISIONS		
No.	DATE	DESCRIPTION
TITLE		แบบขยายทั่วไป
FILE NO	SCALE	
DATE ISSUED	2 ธันวาคม 2559	
DRAWING NO	TOTAL	
A11-15		

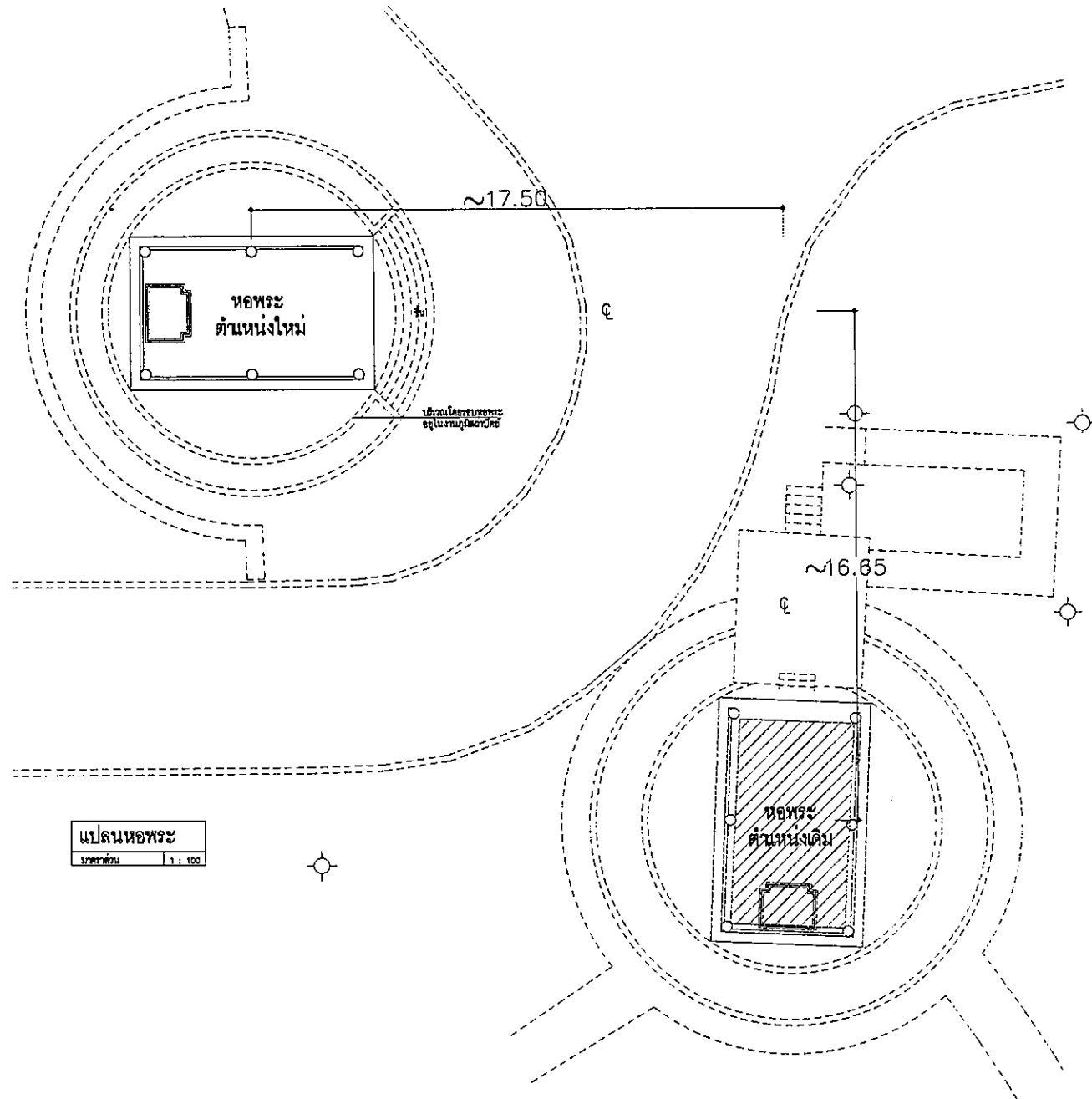

แปลนหอพระ
ขนาดหน้า 1 : 100

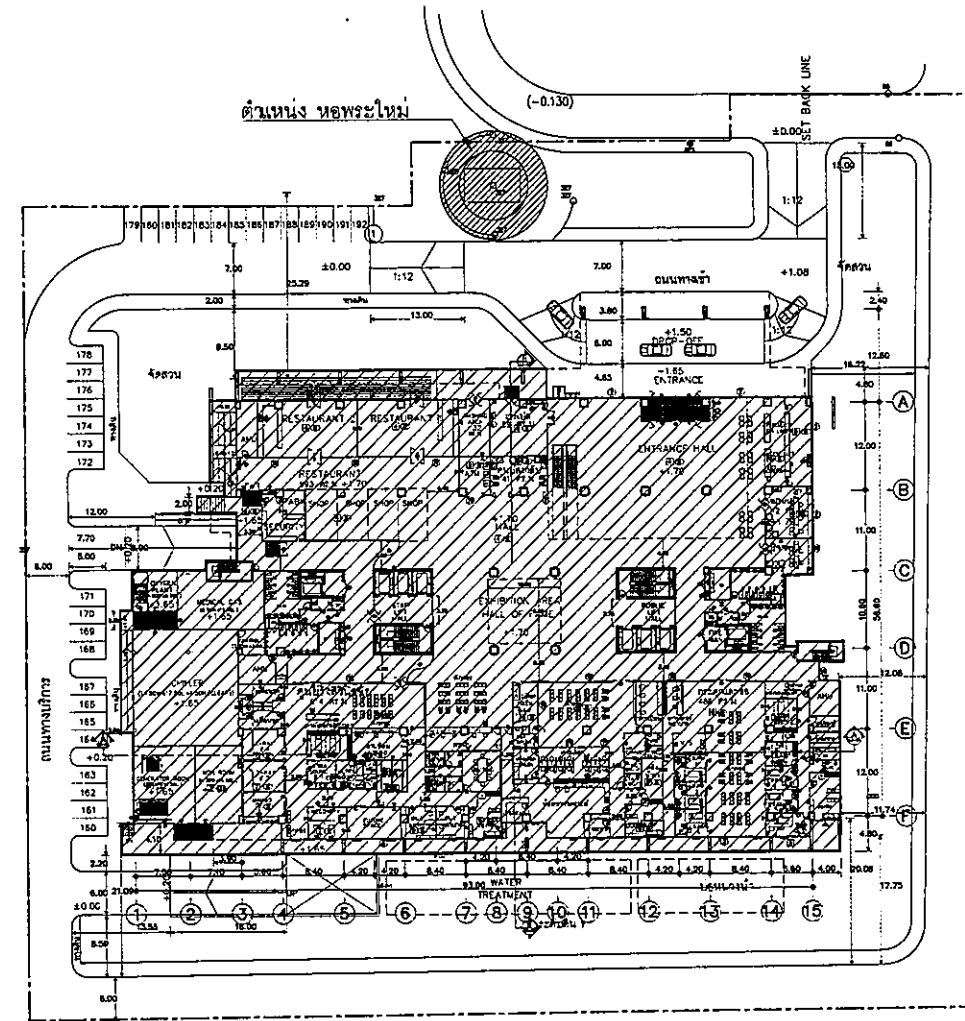

ผังบริเวณ
ขนาดหน้า 1 : 500

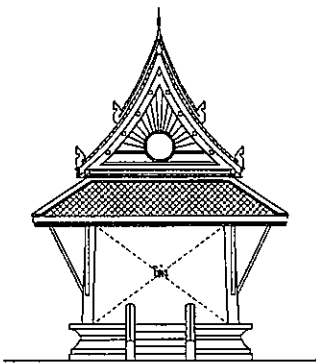

รูปด้านหน้า
ขนาดหน้า 1 : 100

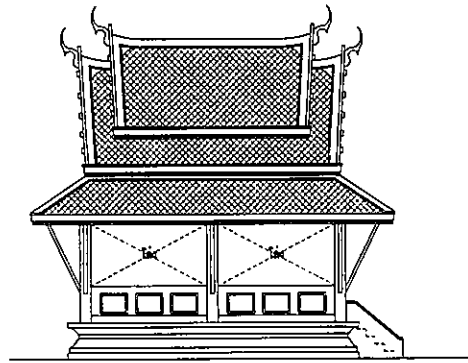

รูปด้านข้าง
ขนาดหน้า 1 : 100

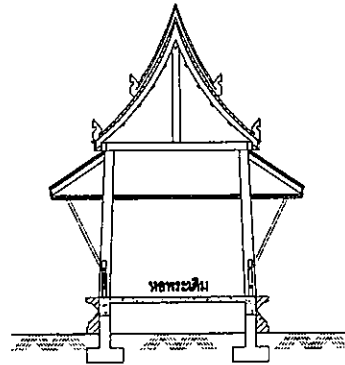













รูปตัด
ขนาดหน้า 1 : 100

มาตรการ การเคลื่อนย้ายอาคาร- ก่อนดำเนินการ

ตามกฎกระทรวง ฉบับที่ 4 (พ.ศ. 2526) ออกตามความในพระราชบัญญัติควบคุมอาคาร พ.ศ. 2522 หมวดที่ 4 กำหนดความปลอดภัยในการเคลื่อนย้ายอาคาร

- ข้อ 30 ผู้ควบคุมงานต้องศึกษารายละเอียดโครงสร้างของอาคารที่จะเคลื่อนย้ายรวมทั้งสภาพแวดล้อมโดยรอบ และต้องควบคุมการปฏิบัติงานของผู้ดำเนินการให้เป็นไปตามขั้นตอน วิธีการ และมีความมั่นคง แข็งแรง และความปลอดภัย ในการเคลื่อนย้ายอาคารตามที่ได้รับอนุญาต ถ้าผู้ดำเนินการปฏิบัติไม่ถูกต้องตามขั้นตอน วิธีการ หรืออาจก่อให้เกิดอันตรายต่อสุขภาพ ชีวิต ร่างกาย หรือทรัพย์สิน ผู้ควบคุมงานต้องให้ผู้ดำเนินการแก้ไขให้ถูกต้องหรือให้มีความปลอดภัย
- ข้อ 31 ก่อนเคลื่อนย้ายอาคาร ผู้ดำเนินการต้องตรวจสอบและหาวิธีการป้องกันสิ่งบงการสาธารณะ เช่น ไฟฟ้า โทรทัศน์ ระบาย หรือท่อก๊าซ เป็นต้น และส่วนต่าง ๆ ของอาคารที่อาจก่อกวน เพื่อมิให้เกิดภัยอันตรายต่อสุขภาพ ชีวิต ร่างกาย หรือทรัพย์สินในขณะเคลื่อนย้ายอาคาร
- ข้อ 32 ในระหว่างดำเนินการยกย้ายโครงสร้างของอาคาร เช่น คัด สกัด หรือถอดถอน เป็นต้น เพื่อให้สามารถเคลื่อนย้ายอาคารไปจากที่ตั้งเดิม และในระหว่างที่เรือเคลื่อนหรือติดตั้งโครงสร้างของอาคารที่เคลื่อนย้ายในสถานที่ใหม่ รวมทั้งในระหว่างการเคลื่อนย้ายอาคาร ผู้ดำเนินการต้องติดตั้ง ป้ายเตือนอันตราย วิศวกรควบคุมดังกล่าว และต้องจัดให้มีพนักงานกำกับควบคุมสิ่งไม่มั่นคงอันมีลักษณะเป็นอันตรายไว้เป็นบริเวณดังกล่าว รวมทั้งดูแลความเรียบร้อยของป้ายเตือนอันตรายด้วย
- การเคลื่อนย้ายอาคาร ผู้ดำเนินการจะต้องทำให้ได้เฉพาะในระหว่างที่ระหว่งพระอาทิตย์ขึ้นถึงพระอาทิตย์ตก ถ้าจะยกตัวในเวลาระหว่างพระอาทิตย์ตก ถึงพระอาทิตย์ขึ้นต้องได้รับอนุญาตเป็นพิเศษจากนายช่าง
- ข้อ 33 การเคลื่อนย้ายอาคาร ผู้ดำเนินการจะต้องไม่กระทำใดๆ อันอาจเป็นภัยอันตรายต่อสุขภาพ ชีวิต ร่างกาย หรือทรัพย์สิน ในกรณีผู้ดำเนินการได้รับอนุญาตจากเจ้าพนักงานท้องถิ่นให้ตัด ก่อ หรือแก้ไขหรือมีเครื่องใช้ วัสดุก่อสร้าง หรือชิ้นส่วนโครงสร้างที่เป็นอันตรายเป็นกรณีชั่วคราว ผู้ดำเนินการต้องจัดให้มีการป้องกันภัยอันตรายที่อาจเกิดต่อสุขภาพ ชีวิต ร่างกาย หรือทรัพย์สิน และติดตั้งไฟให้มีแสงสว่างเพียงพอในเวลาระหว่างพระอาทิตย์ตกถึงพระอาทิตย์ขึ้นด้วย

 โรงพยาบาลธรรมศาสตร์เฉลิมพระเกียรติ PROJECT TITLE โครงการก่อสร้าง ศูนย์บริการแพทย์รวมศาสตร์ โรงพยาบาลธรรมศาสตร์เฉลิมพระเกียรติ	
 บริษัท ที.พี.ซี. อินเตอร์เนชั่นแนล จำกัด บริษัท เอเชีย จำกัด บริษัท เอเชีย สตีล จำกัด	
 บริษัท อี.เอ็ม.เอส. อินเตอร์เนชั่นแนล จำกัด	
ผู้บริหารโครงการ ศิรินทร์ สุทธิกุลพงศ์ 08-4197	
สถาปนิก อรรถสิทธิ์ ศราวุธ 0-80-443 ธนสิทธิ์ ธนเนติย์ 0-80-547 วันชัย บุญนิตย์ 0-80-2087 ทวีชัย พิธีกรรมประสาธ 0-80-2088 ฉัตรชัย ชูชาติ ณ อุทยาน 0-80-4706 ไชยศักดิ์ สิริสุวัฒน์ 0-80-6725 วุฒินันท์ พงษ์เรืองเดช 0-80-7592 ศักดิ์ชัย คำสุข 0-801-4049 นิรุจน์ ศรีสวัสดิ์ 0-801-8807	
วิศวกรช่าง/ควบคุมภายใน สมศักดิ์ สันติธรรม 0-80-1132 วิษณุ วงศ์เพชร สุวิทย์ พิณแดง	
วิศวกรโครงสร้าง/โยธา พิษณุ บุญโตโรจน์ 08-5654 ชนพัฒน์ จุง 08-10813	
วิศวกรสถาปัตยกรรม สุวิทย์ สันติธรรม 08-07 อรรถสิทธิ์ พิธีกรรม 08-7136	
วิศวกรไฟฟ้า พงศ ธีรนิเทศ 08-5193 นิต ศานนภา 08-37343	
วิศวกรเครื่องกล สุรพงษ์ สุขคำดี 08-3880	
ผู้เชี่ยวชาญระบบเทคโนโลยีสารสนเทศ นิรุจน์ ศรีสวัสดิ์ 08-11266	
ภูมิสถาปนิก พงศ ศิรินทร์ 0-80-86 พงศ ใจนันทสิทธิ์ 0-80-80128	
REVISIONS No. DATE DESCRIPTION	
TITLE แบบย้ายหอพระ	
FILE NO	SCALE
DATE ISSUED	20 พฤษภาคม 2559
DRAWING NO.	TOTAL
A11-16	

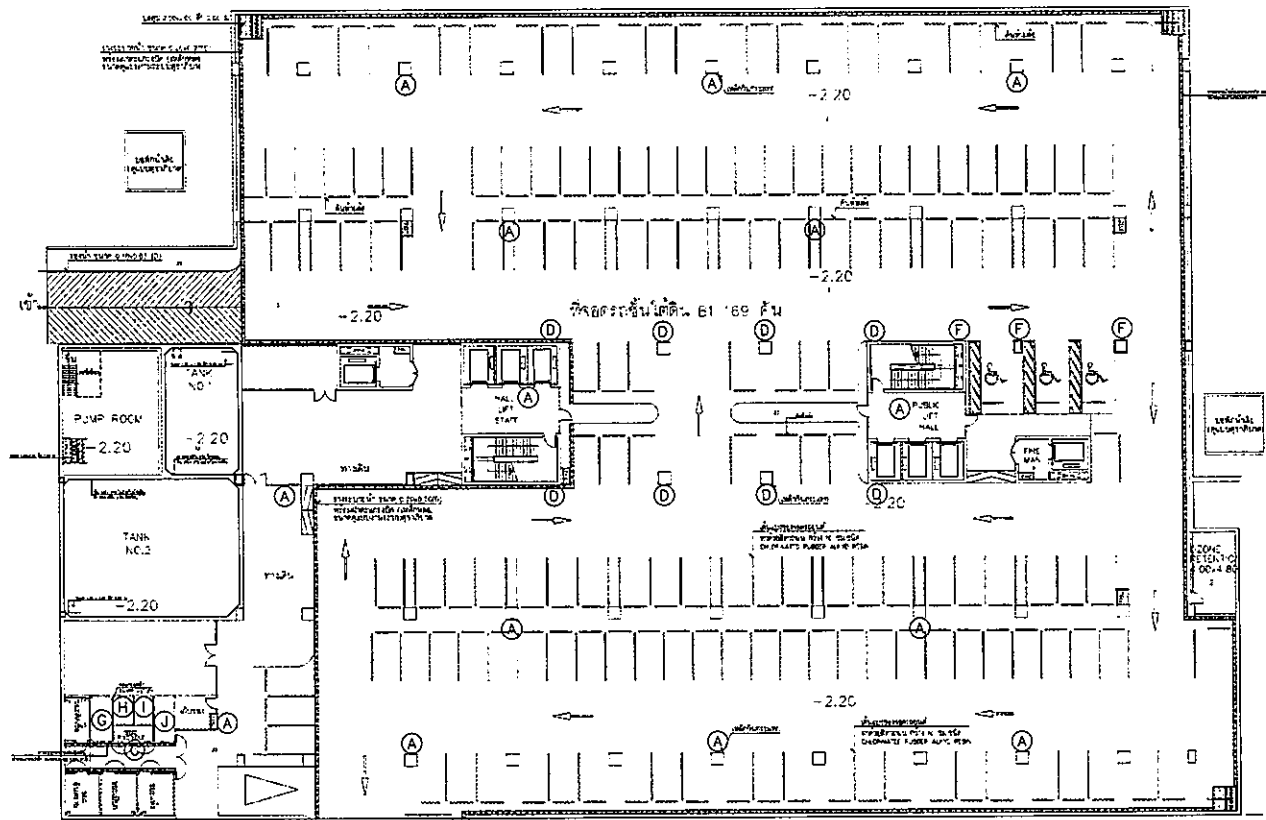

แปลนพื้นที่ดิน (B1)
1:300

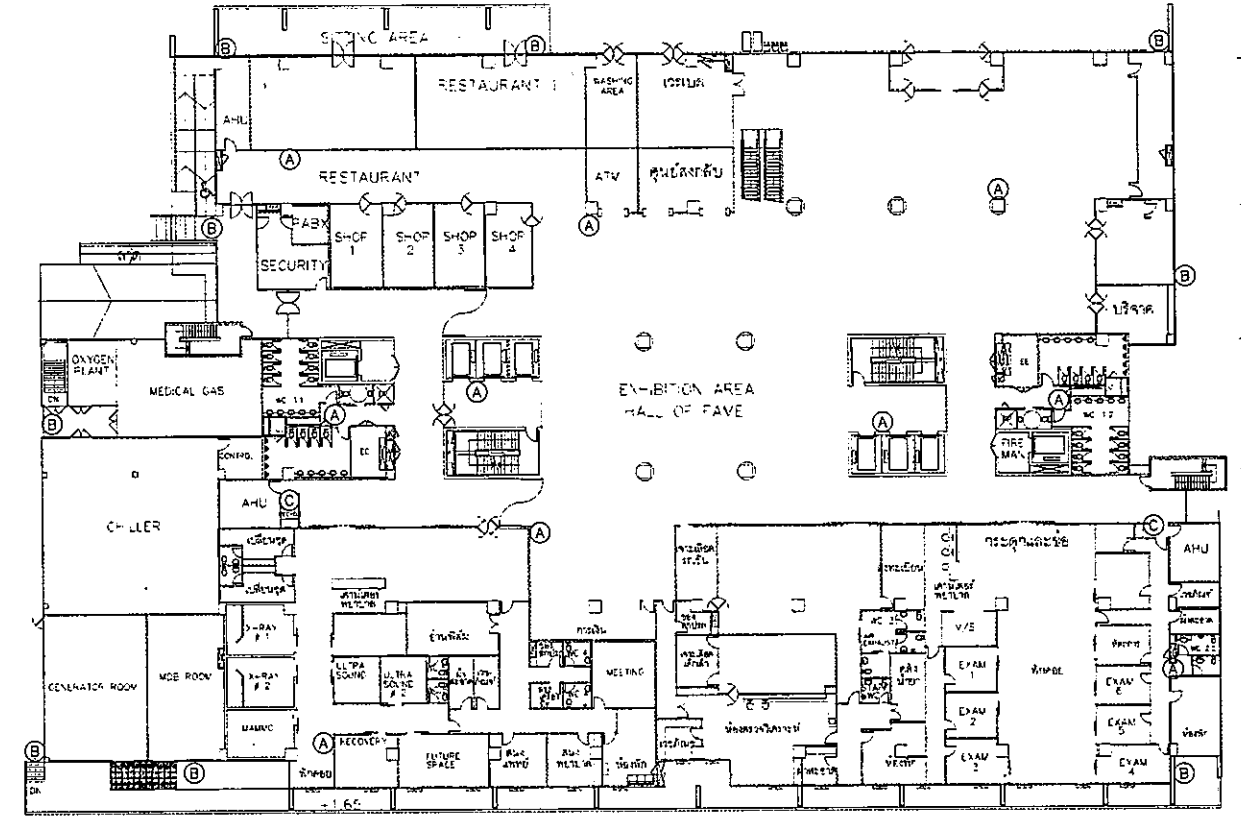

แปลนพื้นที่ 1
1:300

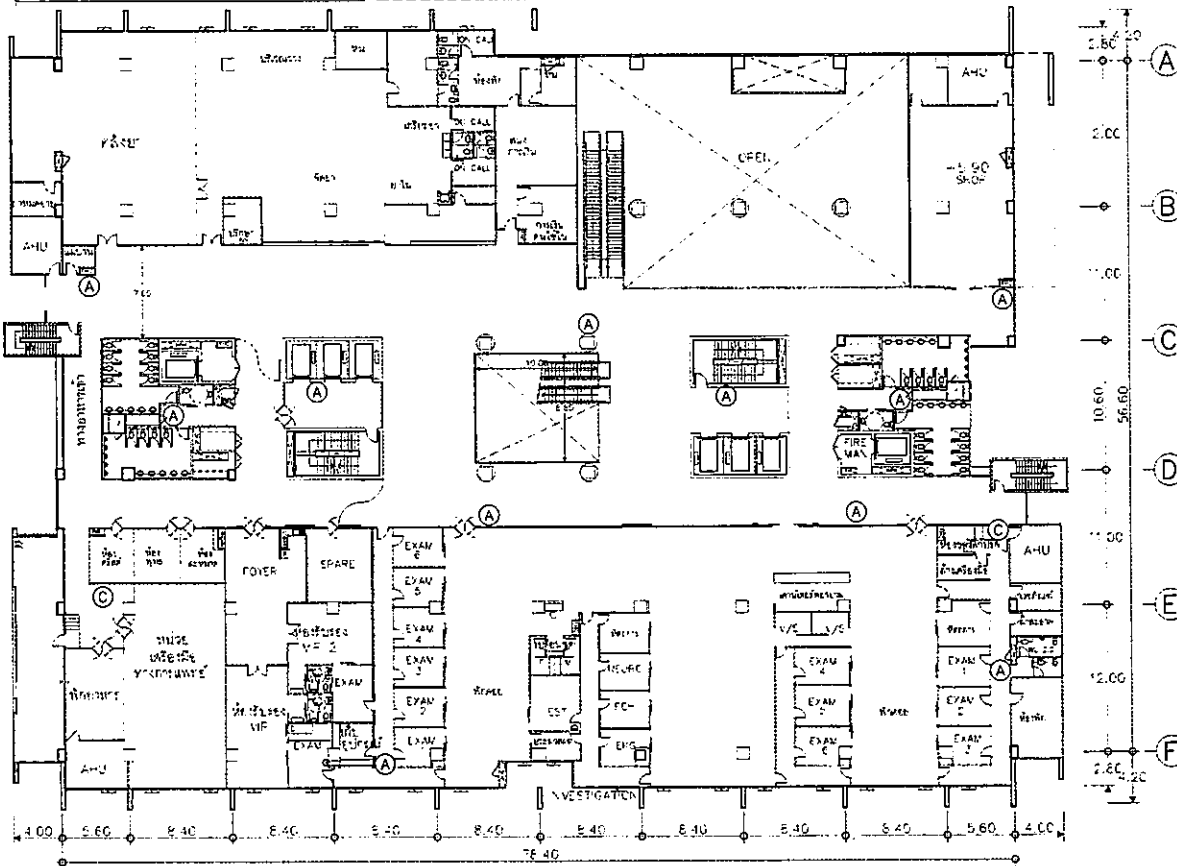

แปลนพื้นที่ 2
1:300

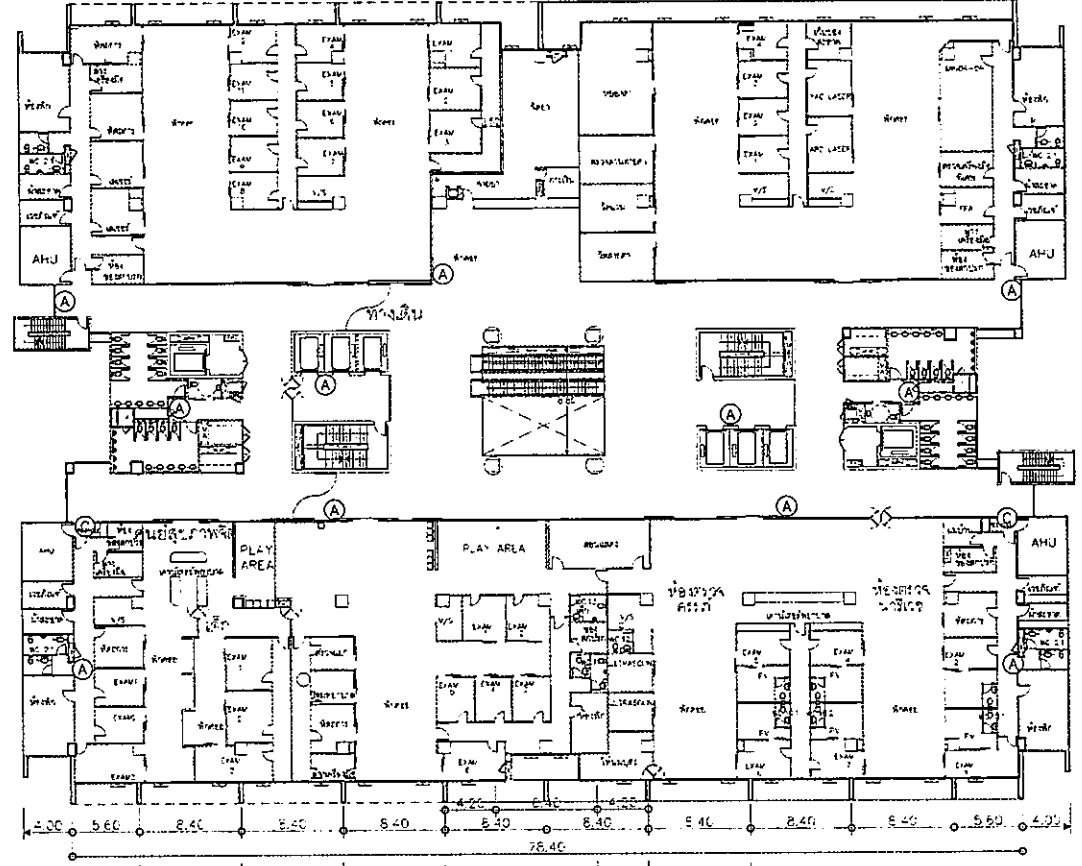

แปลนพื้นที่ 3
1:300

- (A) NO SMOKING (indoor)
- (B) NO SMOKING (outdoor)
- (C) RECYCLE WASTE (Indoor)
- (D) CAR POOL
- (E) LOW EMITTING AND FUEL EFFICIENT VEHICLES
- (F) DISABLED CAR
- (G) PAPER (Indoor)
- (H) GLASS (Indoor)
- (I) METAL (Indoor)
- (J) PLASTIC (Indoor)

OWNER

โครงการก่อสร้าง
ศูนย์บริการแพทย์ธรรมศาสตร์

TPFC
บริษัท ทีพีเอฟ จำกัด

REI
บริษัท เอ็มไอ จำกัด

EMS
บริษัท อีเอ็มเอส จำกัด

ผู้เกี่ยวข้อง	ชื่อ	ตำแหน่ง
สถาปนิก
วิศวกร
...

REVISIONS	No.	DATE	DESCRIPTION

TITLE

รูปแบบและส่วนประกอบอาคาร
ตึกแพทย์ TREES 1

FILE NO. SCALE

DATE ISSUED 2 ธันวาคม 2558

DRAWING NO. TOTAL

A11-17

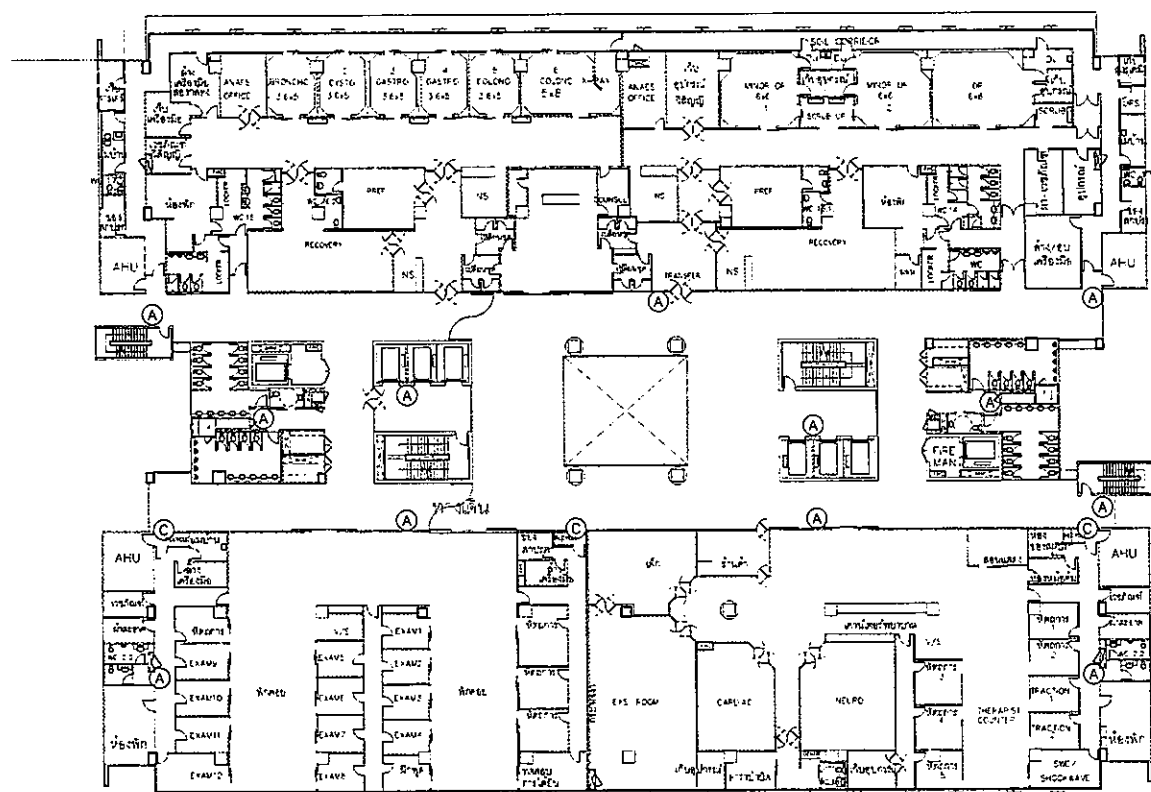

แปลนพื้นที่ 4
1:300

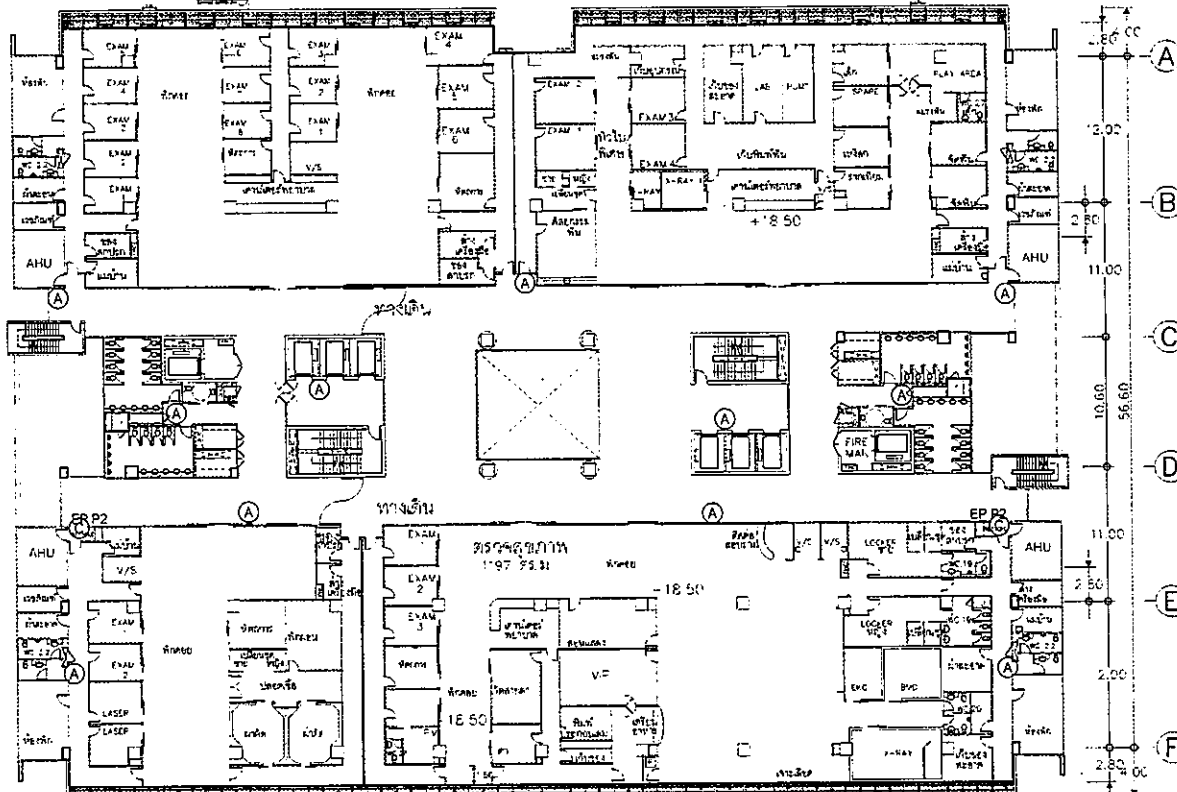

แปลนพื้นที่ 5
1:300

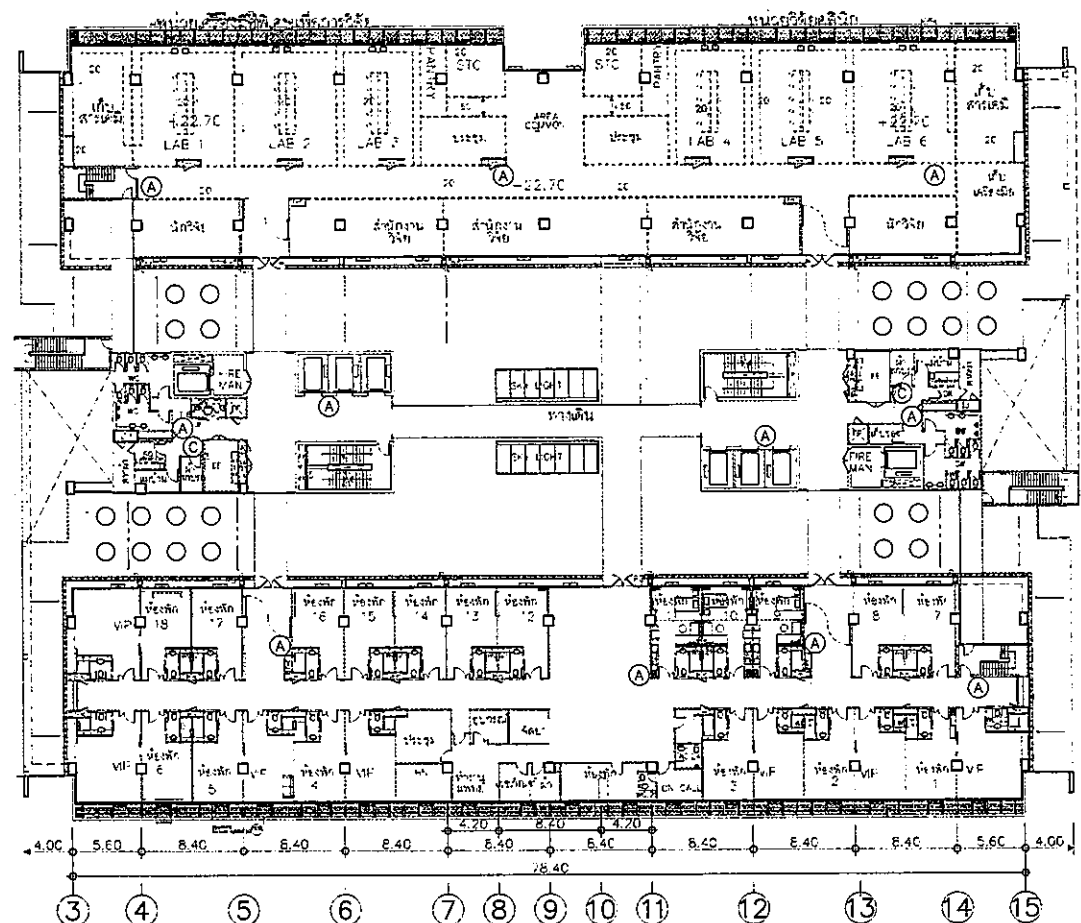

แปลนพื้นที่ 6
1:300

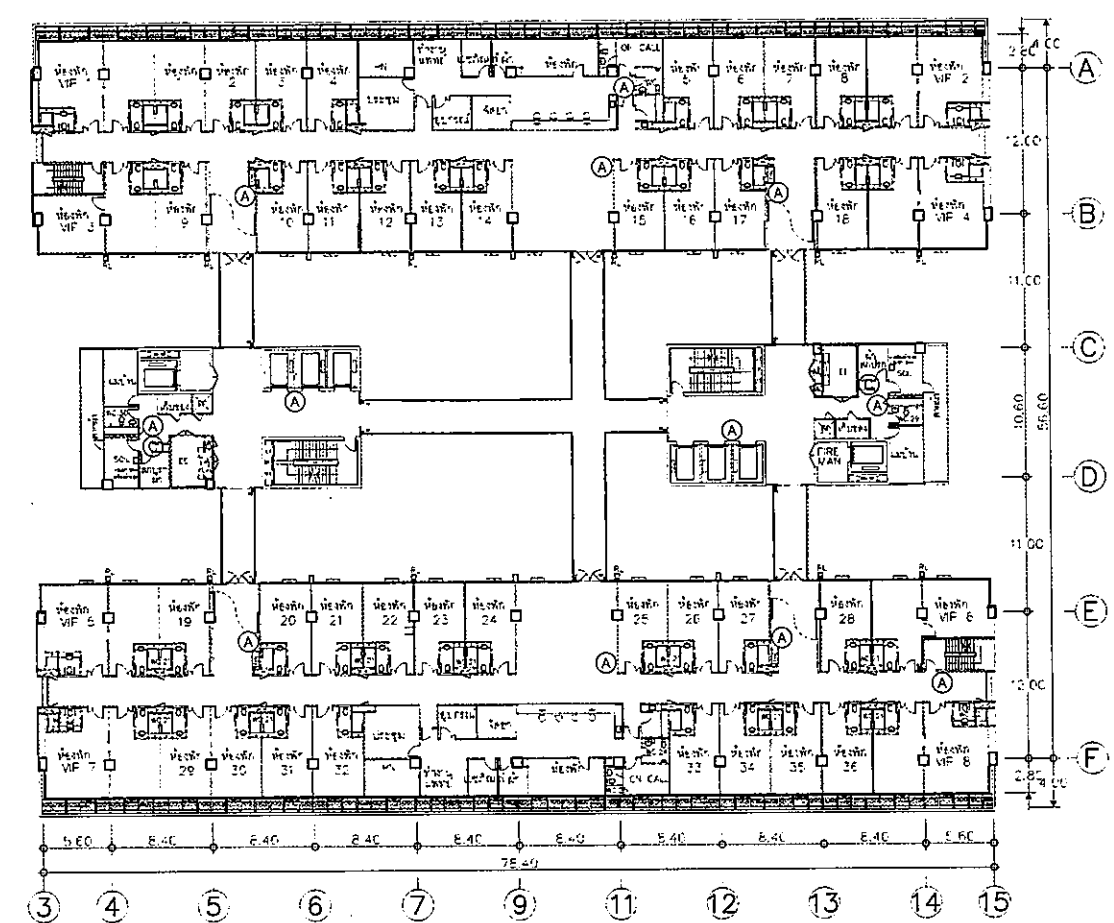

แปลนพื้นที่ 7-9
1:300

- (A) NO SMOKING (Indoor)
- (B) NO SMOKING (outdoor)
- (C) RECYCLE WASTE (Indoor)
- (D) CAR POOL
- (E) LOW EMITTING AND FUEL EFFICIENT VEHICLES
- (F) DISABLED CAR
- (G) PAPER (Indoor)
- (H) GLASS (Indoor)
- (I) METAL (Indoor)
- (J) PLASTIC (Indoor)

OWNER



โครงการก่อสร้าง
ศูนย์กักตุนพยาธิธรรมศาสตร์
โรงพยาบาลธรรมศาสตร์เฉลิมพระเกียรติ

TPFC
บริษัท ทีพีเอฟซี จำกัด

บริษัท เอ็มเอส จำกัด

EMSI
บริษัท เอ็มเอส จำกัด

ผู้เกี่ยวข้อง/โครงการ	ชื่อ/ตำแหน่ง	เบอร์โทรศัพท์	ลายเซ็น
สถาปนิก	สมชาย ทรัพย์	0-80-483	[Signature]
ช่างเทคนิค	สมชาย ทรัพย์	0-80-547	[Signature]
วิศวกร	สมชาย ทรัพย์	0-80-2087	[Signature]
วิศวกร	สมชาย ทรัพย์	0-80-2088	[Signature]
วิศวกร	สมชาย ทรัพย์	0-80-4706	[Signature]
วิศวกร	สมชาย ทรัพย์	0-80-6725	[Signature]
วิศวกร	สมชาย ทรัพย์	0-80-7592	[Signature]
วิศวกร	สมชาย ทรัพย์	0-80-14045	[Signature]
วิศวกร	สมชาย ทรัพย์	0-80-18807	[Signature]
วิศวกร/ช่างเทคนิค	สมชาย ทรัพย์	0-80-1132	[Signature]
วิศวกร	สมชาย ทรัพย์	0-80-5554	[Signature]
วิศวกร	สมชาย ทรัพย์	0-80-10813	[Signature]
วิศวกร	สมชาย ทรัพย์	0-80-7592	[Signature]
วิศวกร	สมชาย ทรัพย์	0-80-7136	[Signature]
วิศวกร	สมชาย ทรัพย์	0-80-5193	[Signature]
วิศวกร	สมชาย ทรัพย์	0-80-37343	[Signature]
วิศวกร	สมชาย ทรัพย์	0-80-3980	[Signature]
ผู้เกี่ยวข้อง/โครงการ	สมชาย ทรัพย์	0-80-11269	[Signature]
วิศวกร	สมชาย ทรัพย์	0-80-886	[Signature]
วิศวกร	สมชาย ทรัพย์	0-80-1126	[Signature]

REVISIONS	
No.	DESCRIPTION

TITLE

รูปแบบและส่วนประกอบอาคาร
ตามเกณฑ์ TREES 2

FILE NO. SCALE

DATE ISSUED 2 ธันวาคม 2559

DRAWING NO. TOTAL

A11-18

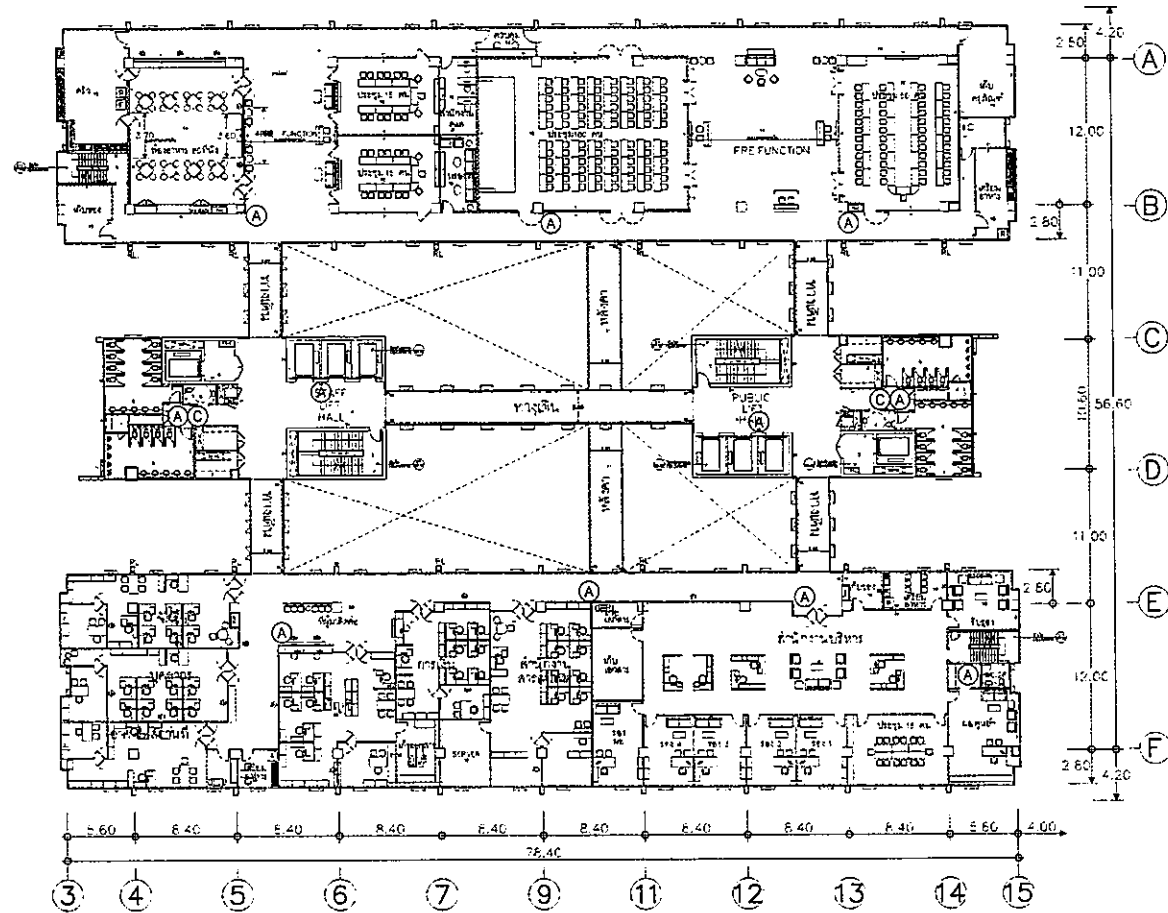

แปลนชั้นที่ 10

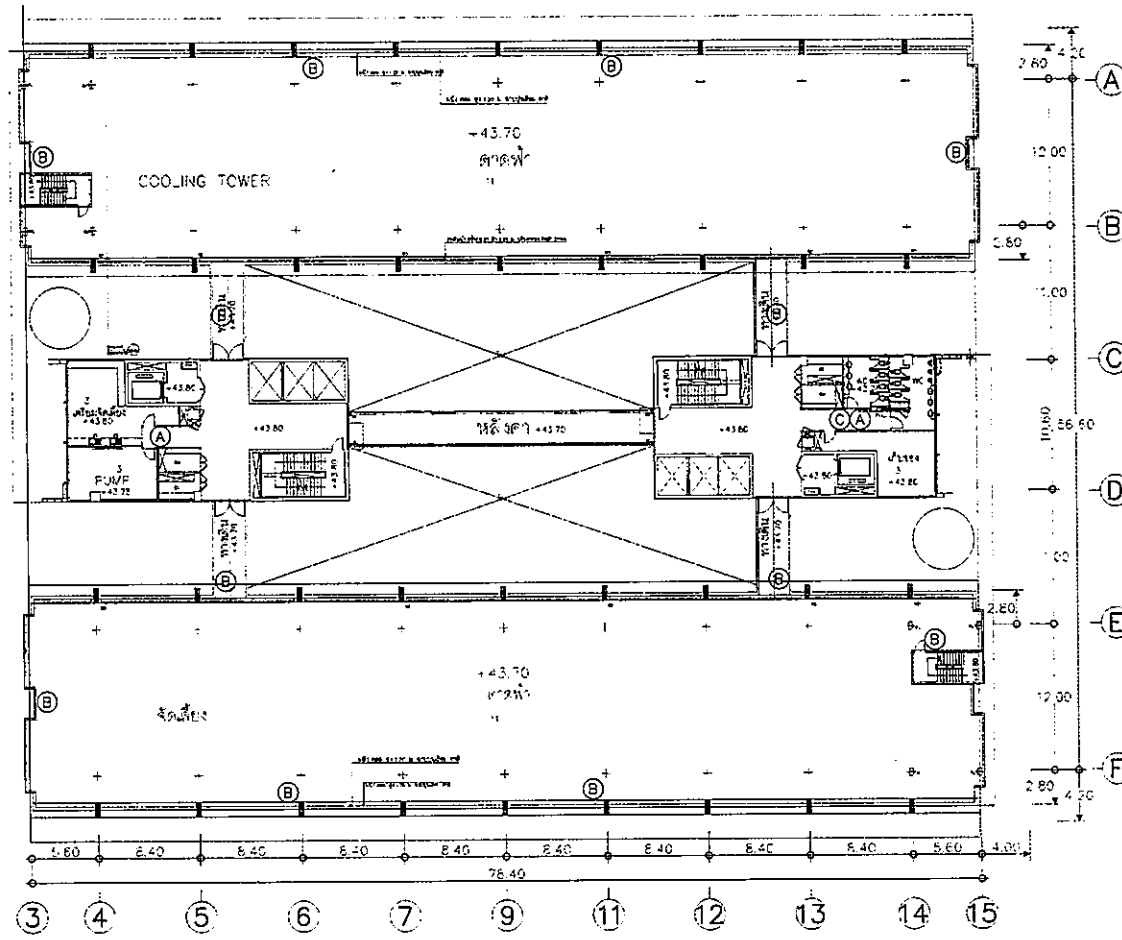

แปลนชั้นที่ 11

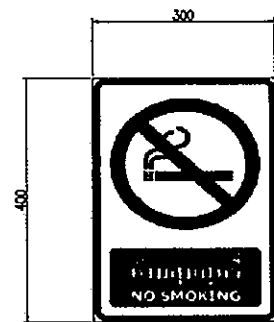

A NO-SMOKING (Indoor)

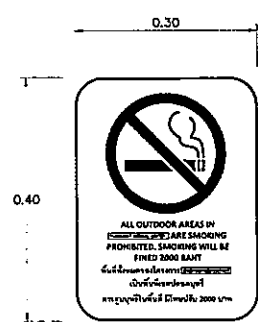

B NO-SMOKING (Outdoor)

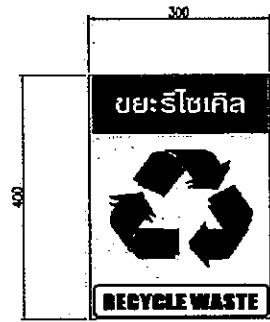

C RECYCLE WASTE (Indoor)



D CAR POOL

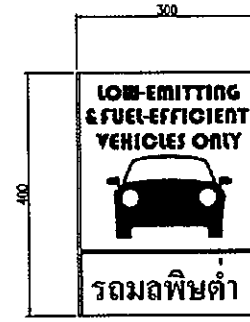

E LOW-EMITTING AND FUEL EFFICIENT VEHICLES



F DISABLED CAR

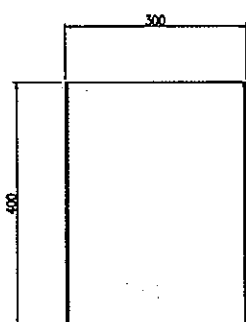

G PAPER (Indoor)

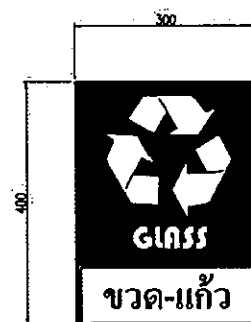

H GLASS (Indoor)

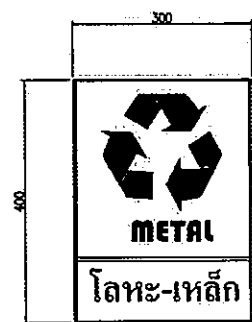

I METAL (Indoor)



J PLASTIC (Indoor)

หมายเหตุ : -วัสดุและอุปกรณ์ต่างๆ จะต้องเป็นไปตามข้อกำหนด TREES TOR for contractor
 -สิ่งที่ใช้ในโครงการต้องเป็นประเภท Low VOC และต้องผ่านการอนุมัติการที่ปรึกษา TREES ก่อนการสั่งซื้อทุกครั้ง
 -ป้ายชนิดนี้ขนาด 300 X 400 มม หน้า 2 มม ทำ SLK SCREEN ตามรูปแบบ ระบุสีภายหลัง ติดตั้งห่างจากพื้น 1.50 ม
 -ห้อง JANITOR , ห้องเก็บสารเคมี , ห้องถ่ายเอกสาร ผนังก่อนพื้นชั้นบน ประตูดีด DOOR CLOSER
 T&G DAHATSU DORMA หรือ HAFELE รุ่นตามน้ำหนักและขนาดบาน

- A NO SMOKING (indoor)
- B NO SMOKING (outdoor)
- C RECYCLE WASTE (Indoor)
- D CAR POOL
- E LOW EMITTING AND FUEL EFFICIENT VEHICLES
- F DISABLED CAR
- G PAPER (Indoor)
- H GLASS (Indoor)
- I METAL (Indoor)
- J PLASTIC (Indoor)

OWNER

โครงการก่อสร้าง
ศูนย์การแพทย์ธรรมศาสตร์
โรงพยาบาลธรรมศาสตร์เฉลิมพระเกียรติ

TPFC
บริษัท ทีพีเอฟ ซีเมนต์ จำกัด
เลขที่ 111 ถนนพหลโยธิน แขวงสามยุค เขตจตุจักร กรุงเทพฯ 10130
โทร 0-212-1212-1 โทรสาร 02-1212-1212 E-mail: tpfc@tpfc.com

บริษัท แอลอี จำกัด
เลขที่ 111 ถนนพหลโยธิน แขวงสามยุค เขตจตุจักร กรุงเทพฯ 10130
โทร 0-212-1212-1 โทรสาร 02-1212-1212 E-mail: aei@aei.com

EMSI
บริษัท อีเอ็มซี คอนสตรัคชั่น จำกัด
เลขที่ 217 ซอยพหลโยธิน 111 แขวงสามยุค เขตจตุจักร กรุงเทพฯ 10130
โทร 02-212-2719-1 โทรสาร 02-212-2719 E-mail: emsi@emsi.com

ผู้บริหารโครงการ	ชื่อ	ตำแหน่ง
วิบูลย์ สุทธิกุลพงศ์	02-4197	
สถาปนิก		
สถาปนิก 1	02-80483	
สถาปนิก 2	02-80547	
วิศวกรโยธา	02-80208	
วิศวกรโยธา	02-80208	
วิศวกรโยธา	02-804706	
วิศวกรโยธา	02-806725	
วิศวกรโยธา	02-807592	
วิศวกรโยธา	02-8014049	
วิศวกรโยธา	02-8018807	

ผู้ตรวจการ/ควบคุมงาน	ชื่อ	ตำแหน่ง
สมิทธิ สันติธรรม	02-81132	
วิภาดา วัฒนกุล		
สุวิทย์ พิเศษกุล		
วิศวกรโยธา/โยธา		
วิเชษฐ์ บุญปาน	02-5654	
วิเชษฐ์ บุญปาน	02-10813	
วิศวกรโยธา	02-87	
วิศวกรโยธา	02-7136	
วิศวกรโยธา	02-8192	
วิศวกรโยธา	02-37343	
วิศวกรโยธา	02-2980	
ผู้ตรวจการระบบไฟฟ้า/ควบคุมงาน		
วิเชษฐ์ สันติธรรม	02-11269	
วิศวกรโยธา	02-7886	
วิศวกรโยธา	02-81728	

REVISIONS	
No.	DESCRIPTION

TITLE

รูปแบบและส่วนประกอบอาคาร
ตามเกณฑ์ TREES 3

FILE NO	SCALE
DATE ISSUED	2 ธันวาคม 2559
DRAWING NO.	TOTAL

A11-19

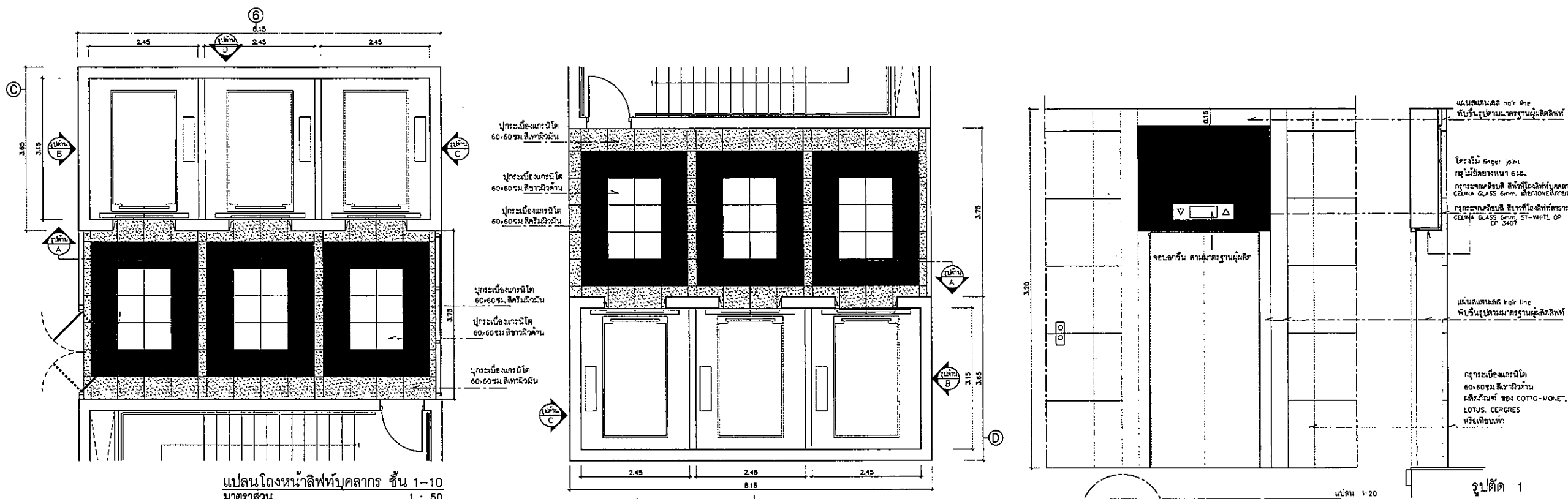

 OWNER โครงการก่อสร้าง ศูนย์การแพทย์ธรรมศาสตร์ โรงพยาบาลธรรมศาสตร์เฉลิมพระเกียรติ TPFC บริษัท ทีพีเอฟ ซี.อี.ซี. จำกัด 111 ถนนพหลโยธิน แขวงจตุจักร เขตจตุจักร กรุงเทพฯ 10200 โทร 0-2554-8341 โทรสาร 0-2554-8342 โทรสาร 0-2554-8343 โทรสาร 0-2554-8344													
PROJECT TITLE โครงการก่อสร้าง ศูนย์การแพทย์ธรรมศาสตร์ โรงพยาบาลธรรมศาสตร์เฉลิมพระเกียรติ													
 ARA บริษัท เออาร์ เอ็ช จำกัด 111 ถนนพหลโยธิน แขวงจตุจักร เขตจตุจักร กรุงเทพฯ 10200 โทร 0-2554-8341 โทรสาร 0-2554-8342 โทรสาร 0-2554-8343 โทรสาร 0-2554-8344													
 EMSI บริษัท เอ็มเอสไอ จำกัด 111 ถนนพหลโยธิน แขวงจตุจักร เขตจตุจักร กรุงเทพฯ 10200 โทร 0-2554-8341 โทรสาร 0-2554-8342 โทรสาร 0-2554-8343 โทรสาร 0-2554-8344													
ผู้เขียนโครงการ ศศิธร ชุมนวรัตน์	884197												
สถาปนิก สมบูรณ์ ศรรักษ์ รพีพร ชุมนวรัตน์ รพีพร ชุมนวรัตน์ ศศิธร ชุมนวรัตน์ ไชยเดช ชุมนวรัตน์ วรุตม์ ชุมนวรัตน์ สกนิต ชุมนวรัตน์ นันทพร ชุมนวรัตน์	2-88483 2-88547 8-882087 8-882088 8-884708 8-886725 8-887582 8-8814049 8-8818807												
วิศวกรอาคาร/ควบคุมภายใน สมบัติ สันติธรรม วิมล รักษ์สงวน สุวิทย์ พันธุรัตน์ วิศวกรโครงสร้าง/โยธา ชัยภูมิ วัฒนวิทย์ ชยวัฒน์ ชุมนวรัตน์	3-881132 8-887583 8-887584 8-8818807 8-8818807												
วิศวกรไฟฟ้า พิชัย นิยมธิด ธีรศักดิ์	8-885183 8-8813743												
วิศวกรเครื่องกล สุพจน์ สุขชัย	8-83980												
ผู้เชี่ยวชาญระบบไฮดรอลิก/ปรัญญา ปิรุทธ์ศักดิ์	8-8811269												
ภูมิสถาปนิก เมธา ศักดิ์ พงษ์ วิชาญพิทักษ์	8-8886 8-881128												
REVISIONS <table border="1"> <thead> <tr> <th>No.</th> <th>DATE</th> <th>DESCRIPTION</th> </tr> </thead> <tbody> <tr><td> </td><td> </td><td> </td></tr> <tr><td> </td><td> </td><td> </td></tr> <tr><td> </td><td> </td><td> </td></tr> </tbody> </table>		No.	DATE	DESCRIPTION									
No.	DATE	DESCRIPTION											
TITLE แบบตกแต่ง โถงหน้าลิฟท์ชั้น 1-10													
FILE NO A11-20	SCALE TOTAL												
DATE ISSUED 20 พฤศจิกายน 2559	TOTAL												

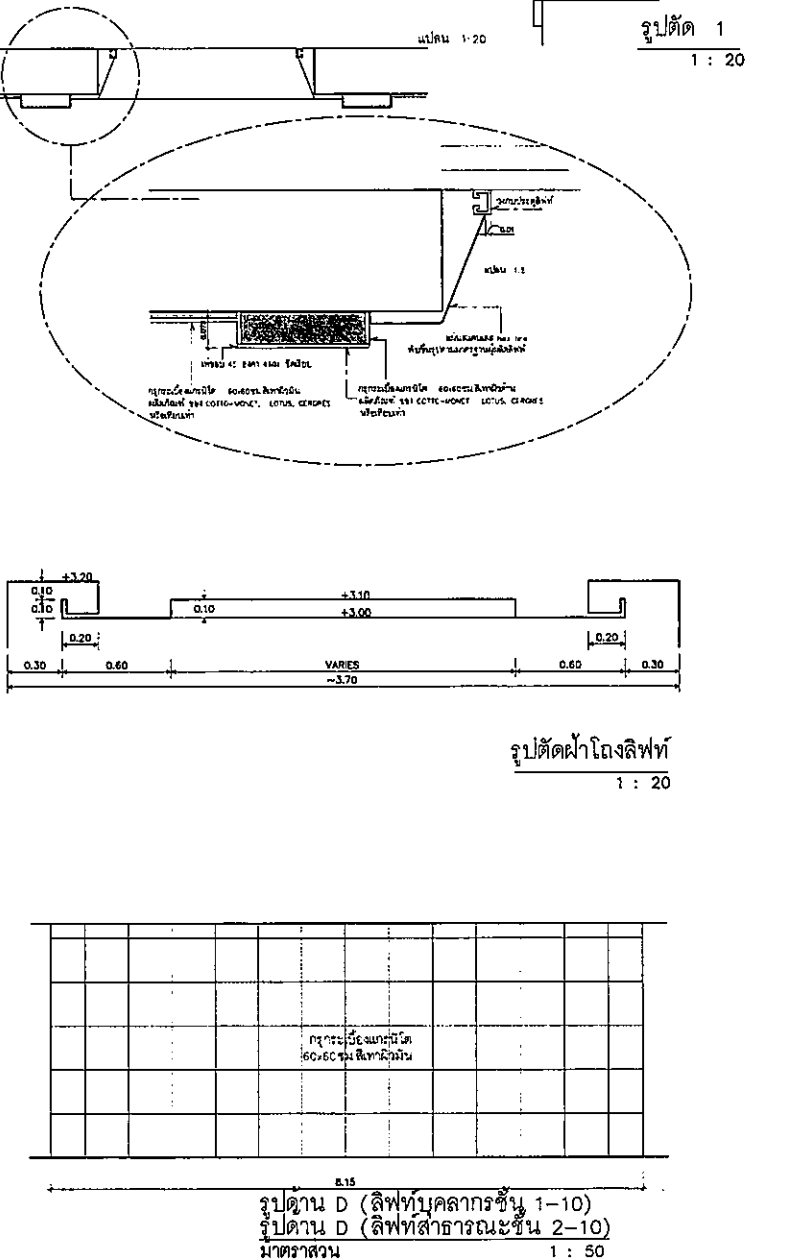
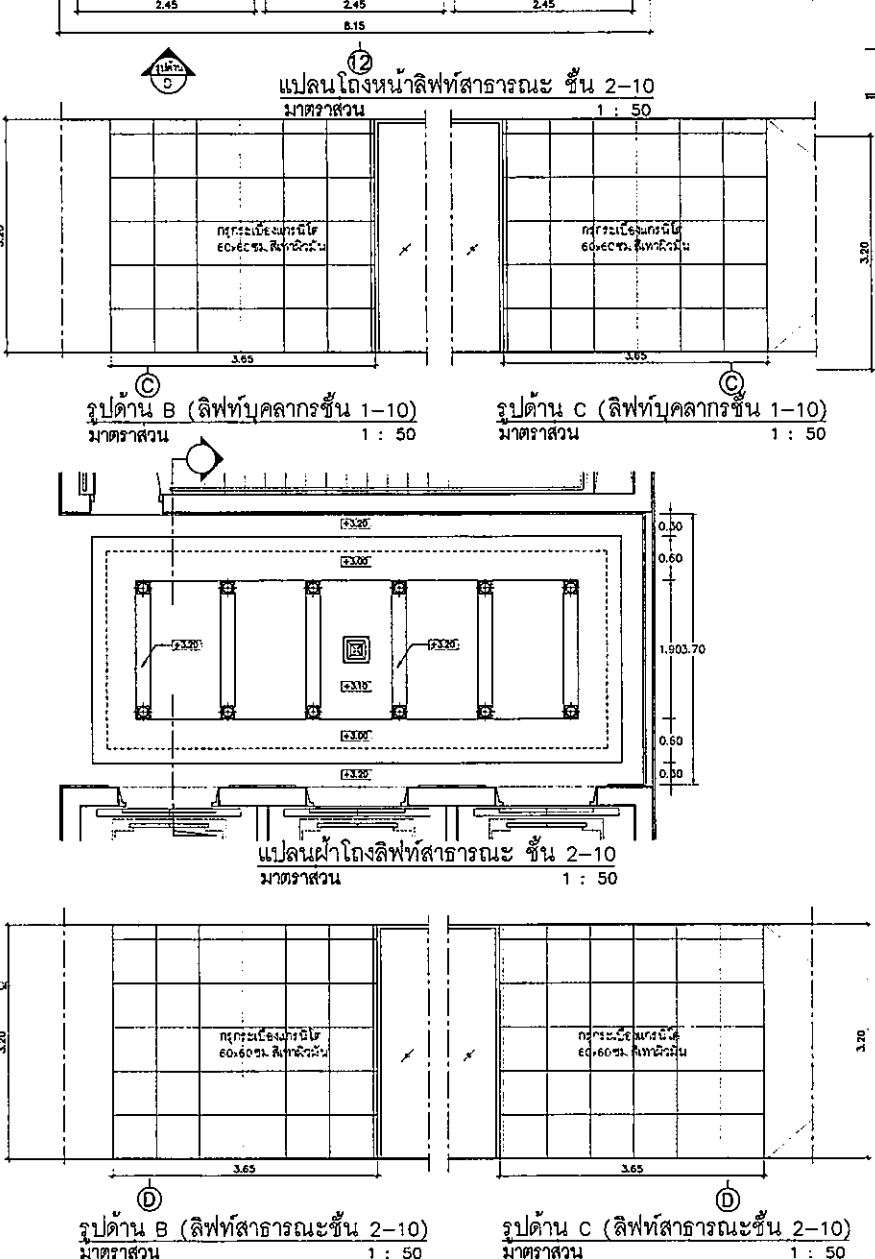
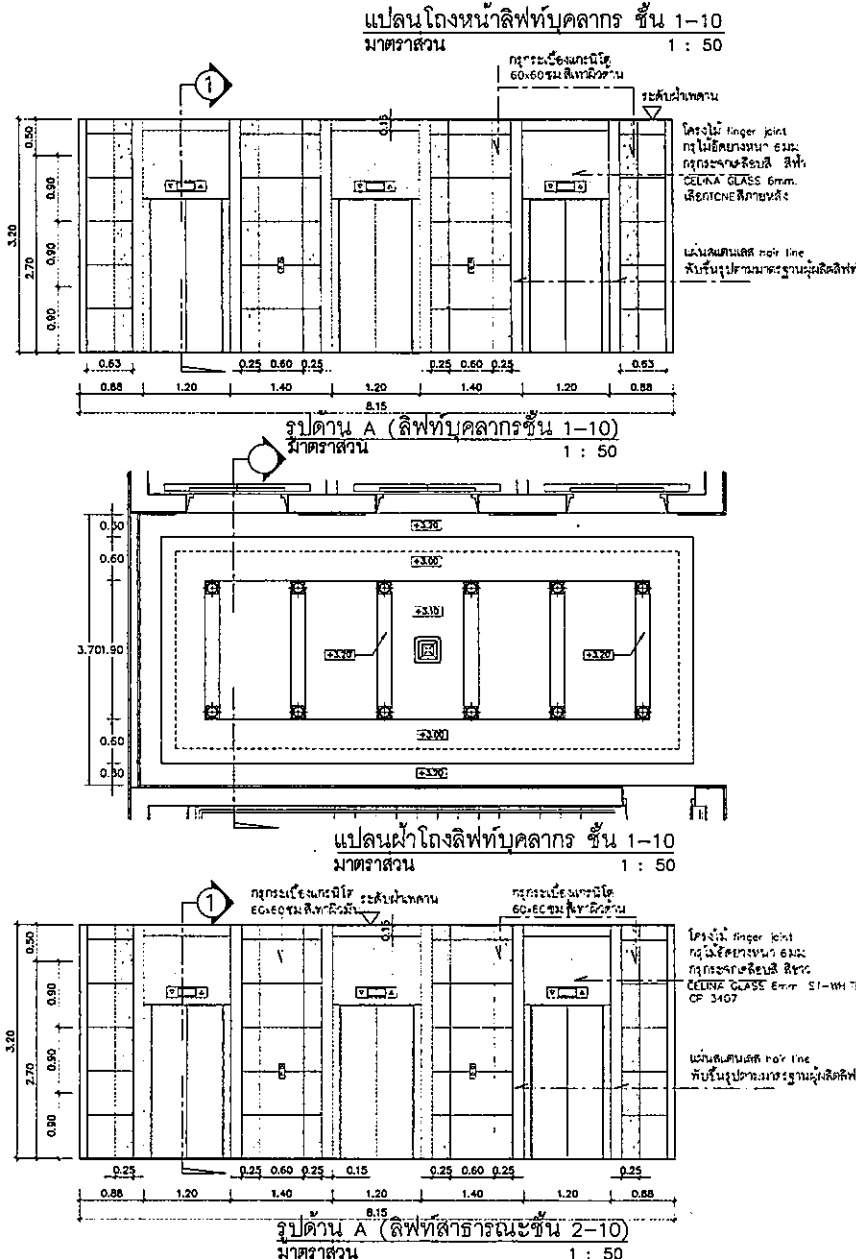

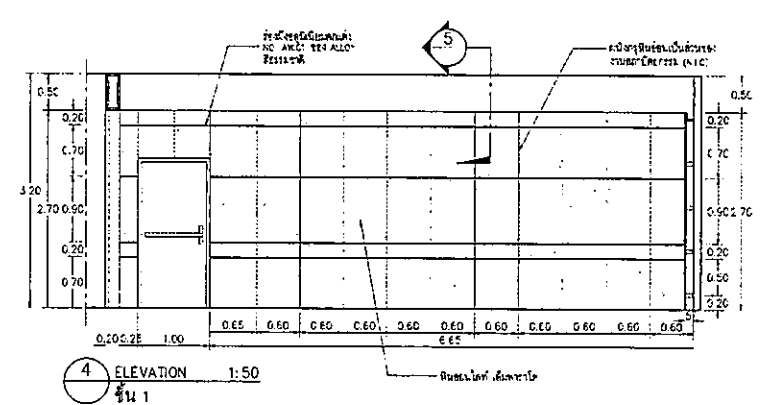
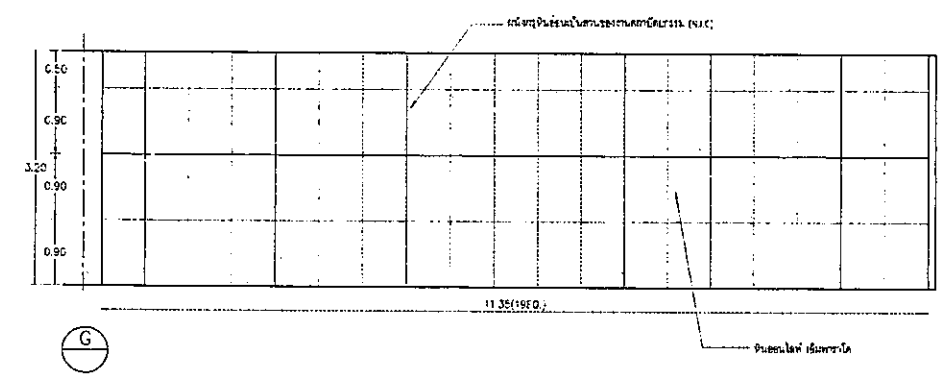
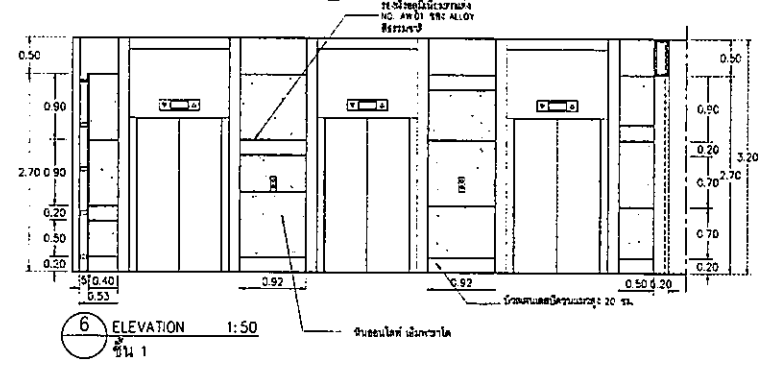
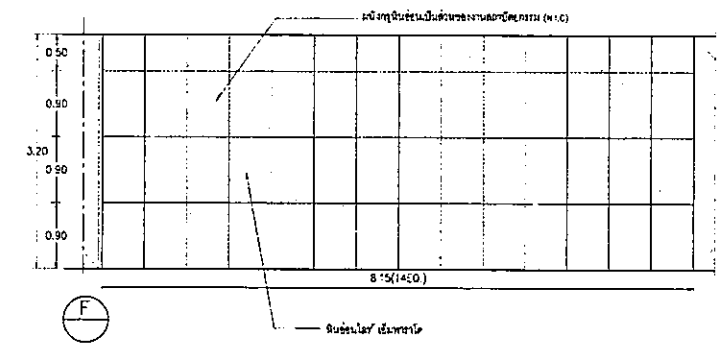
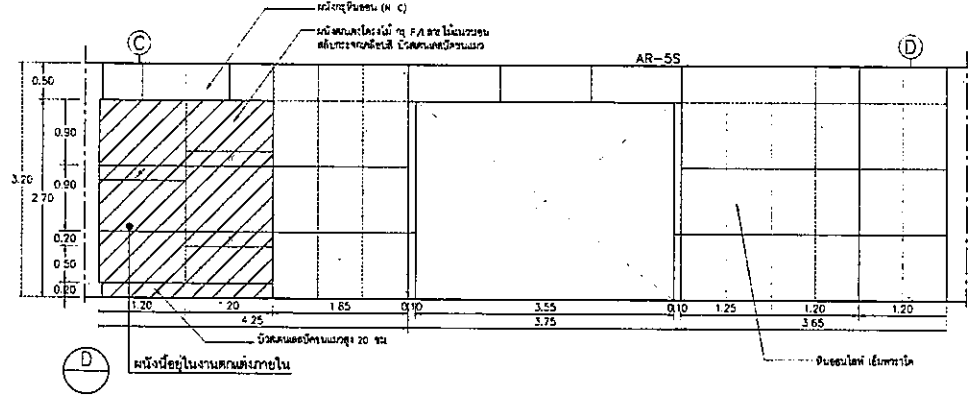
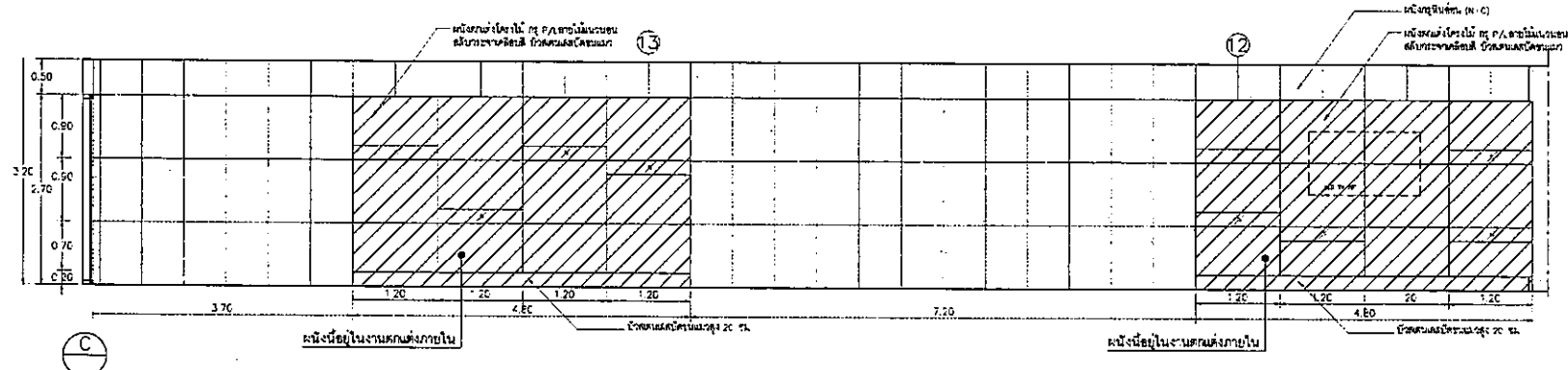
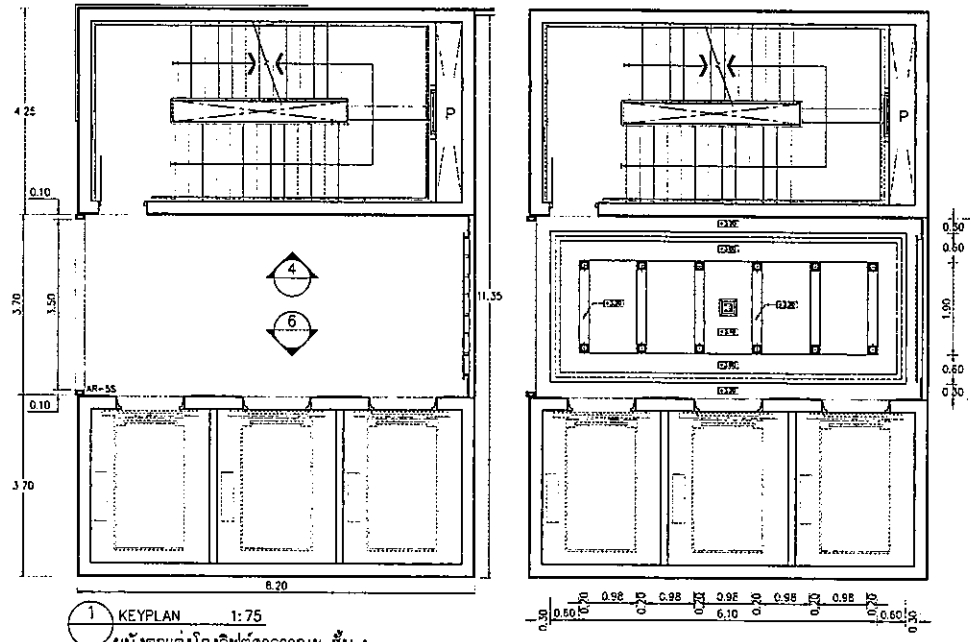
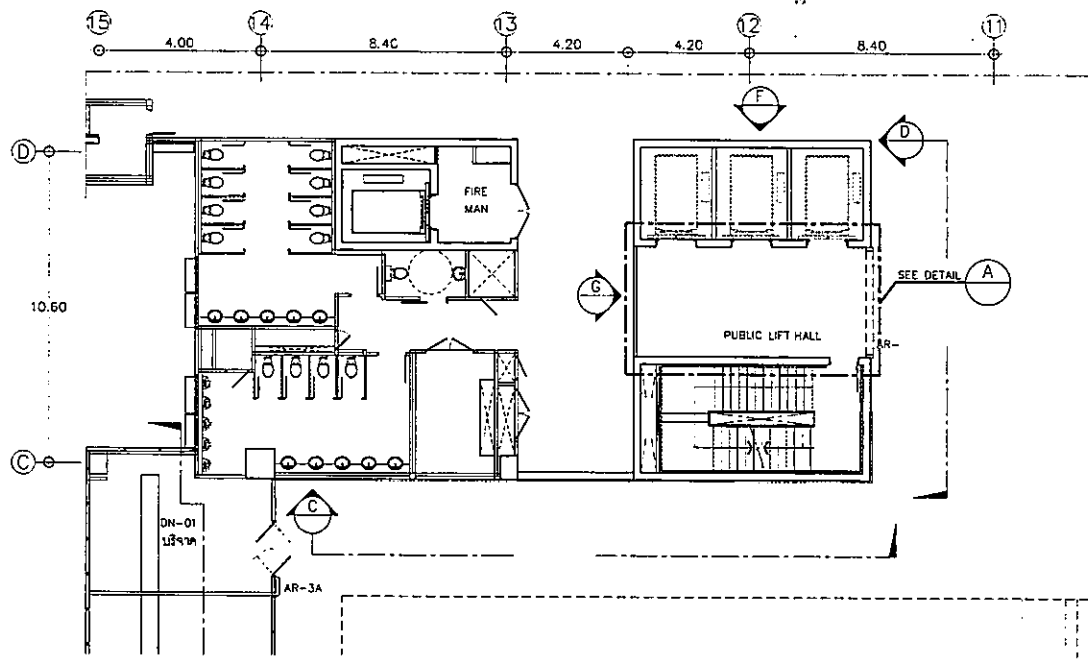

CWNER

โครงการก่อสร้าง
ศูนย์การแพทย์ธรรมศาสตร์
โรงพยาบาลธรรมศาสตร์เฉลิมพระเกียรติ

TPFC
บริษัท ทีพีเอฟ จำกัด
11/1 หมู่ 22 ซอย 22 แขวง 10 เขตจตุจักร กรุงเทพมหานคร 10130
โทรศัพท์ 0-292-5221-2 โทรสาร 0-292-5221-3 อีเมล tpfc@tpfc.com

บริษัท เอ็มซี จำกัด
11/1 หมู่ 22 ซอย 22 แขวง 10 เขตจตุจักร กรุงเทพมหานคร 10130
โทรศัพท์ 0-292-5221-2 โทรสาร 0-292-5221-3 อีเมล mcj@mcj.com

บริษัท เอ็มซี จำกัด
11/1 หมู่ 22 ซอย 22 แขวง 10 เขตจตุจักร กรุงเทพมหานคร 10130
โทรศัพท์ 0-292-5221-2 โทรสาร 0-292-5221-3 อีเมล mcj@mcj.com

EMSI
บริษัท เอ็มเอสไอ จำกัด
11/1 หมู่ 22 ซอย 22 แขวง 10 เขตจตุจักร กรุงเทพมหานคร 10130
โทรศัพท์ 0-292-5221-2 โทรสาร 0-292-5221-3 อีเมล emsi@emsi.com

ผู้เขียนโครงการ พิสิษฐ์ สุขพิทักษ์	RD 4197	
สถาปนิก อดิศักดิ์ ศรีสุข	RD 4883	
รณสิทธิ์ สอนศิลป์	RD 547	
วิชัย บุญพิทักษ์	RD 2087	
พรชัย นิลวรรณประสาธ	RD 2088	
จิรายุฑ พุฒานันท์ อรุณราช	RD 4706	
ไพศาล ศิริจันทร์วงศ์	RD 6725	
กฤษณ์พงศ์ พจนวิบูลย์	RD 7592	
ศิริพงษ์ คำคุณ	RD 14049	
นิรุฒพงศ์ วงศ์	RD 18807	
วิศวกรควบคุม/ควบคุมภายใน สมศักดิ์ ศิลาธรรม	RD 1132	
วิภาดา อรรถธรรม		
สุวิทย์ กิ่งคันเด		
วิศวกรโครงสร้าง/โยธา คิรินทร์ บุญใจโรจน์	RD 5654	
รณกรณ์ สุข	RD 10813	
วิศวกรสุขาภิบาล ศุภิสร์ สัมปัทมวิฑู ธรรมบุญ พรหมนิภา	RD 87 RD 7136	
วิศวกรไฟฟ้า พรชิต นิธิธาดา ณัฐ สันตยาน	RD 5193 RD 37343	
วิศวกรเครื่องกล สุพจน์ สุขเจริญ	RD 3950	
ผู้เขียนรายงานระบบอัตโนมัติ/อุปกรณ์ ปวิญชร์ ทัศนีย์	RD 11269	
ภูมิสถาปนิก นพด ศักดิ์ดี	RD 885	
ทศพร โชนาพิทักษ์	RD 1128	

REVISIONS	No.	DATE	DESCRIPTION

TITLE

แบบตบแต่ง
โครงสร้าง
อาคารชั้น 1

FILE NO SCALE
1:50 1:125

DATE ISSUED
20 พฤศจิกายน 2559

DRAWING NO. TOTAL
A11-21



โรงพยาบาลธรรมศาสตร์เฉลิมพระเกียรติ

โครงการก่อสร้างอาคารศูนย์การแพทย์ ธรรมศาสตร์

โรงพยาบาลธรรมศาสตร์เฉลิมพระเกียรติ

แบบรายละเอียดเพื่อก่อสร้าง

งานตกแต่งภายในและเฟอร์นิเจอร์ (ID)

- งานครุภัณฑ์ประกอบอาคาร
- งานเฟอร์นิเจอร์ลอยตัว
- งานม่าน
- งานป้าย

ที่ปรึกษาออกแบบ

บริษัท ที.พี.เอฟ.ซี. อินเตอร์เนชั่นแนล จำกัด

บริษัท แอเรีย จำกัด



บริษัท แมสซิฟ ดีไซน์ จำกัด

บริษัท อีเอ็มเอส คอนซัลแตนท์ จำกัด

แบบงานครุภัณฑ์ประกอบอาคาร

สารบัญแบบแปลนภายใน (1)

แผ่นที่	รายละเอียด	REV.	แผ่นที่	รายละเอียด (ต่อ)	REV.	แผ่นที่	รายละเอียด (ต่อ)	REV.
FD-01	สารบัญแบบแปลนภายใน (1) : งานบุผิวผนังบริเวณอาคาร	2	ID-29	ผนังภายใน : KEYPLAN & ELEVATIONS	1	ชั้น 6		
FD-02	สารบัญแบบแปลนภายใน (2) : งานบุผิวผนังบริเวณอาคาร	2						
	งานบุผิวผนังบริเวณอาคาร		ID-30	ผนังภายใน : KEYPLAN & ELEVATIONS	1	ชั้น 7 - ชั้น 9 (ส่วนบน)		
	ผนังภายใน							
ID-01	ผนังภายใน : ชั้น 1	1	ID-31	ผนังภายใน : KEYPLAN & ELEVATIONS		ชั้น 7 - ชั้น 9 (ส่วนล่าง)		
	ผนังภายใน		ID-32	ผนังภายใน : KEYPLAN & ELEVATIONS				
ID-02	ผนังภายใน : ชั้น 2	1						
	ผนังภายใน		ID-33	ผนังภายใน : KEYPLAN & ELEVATIONS				
ID-03	ผนังภายใน : ชั้น 3	1	ID-34	ผนังภายใน : KEYPLAN & ELEVATIONS				
	ผนังภายใน							
ID-04	ผนังภายใน : ชั้น 4	1	ID-35	ผนังภายใน : KEYPLAN & ELEVATIONS				
	ผนังภายใน							
ID-05	ผนังภายใน : ชั้น 5	1	ID-36	ผนังภายใน : KEYPLAN & ELEVATIONS				
	ผนังภายใน							
ID-06	ผนังภายใน : ชั้น 6	1	ID-37	ผนังภายใน : KEYPLAN & ELEVATIONS				
	ผนังภายใน		ID-38	ผนังภายใน : KEYPLAN & ELEVATIONS				
ID-07	ผนังภายใน : ชั้น 7, 8 และ 9	1						
	ผนังภายใน		ID-39	ผนังภายใน : KEYPLAN & ELEVATIONS				
ID-08	ผนังภายใน : ชั้น 10	1						
	ผนังภายใน							
	ชั้น 1		ID-40	ผนังภายใน : KEYPLAN & ELEVATIONS				
ID-09	โถงทางเข้า, เวิร์กเบย์, ปิลา : KEYPLAN & ELEVATIONS		ID-41	ผนังภายใน : KEYPLAN & ELEVATIONS				
ID-10	ADMIT & EXHIBITION AREA : KEYPLAN & ELEVATIONS	1						
ID-11	ผนังภายใน : MR-01, MR-02, MR-03, AD-01, AD-01, DN-01, HF-01, HF-02 & SC-01		ID-42	ผนังภายใน : KEYPLAN & ELEVATIONS	1			
ID-12	ผนังภายใน : MR-01, MR-02, MR-03, AD-01, AD-01, DN-01, HF-01, HF-02 & SC-01		ID-43	ผนังภายใน : KEYPLAN & ELEVATIONS				
ID-13	ผนังภายใน : XR-01, XR-02, XR-04, XR-05, XR-06 & XR-08		ID-44	ผนังภายใน : KEYPLAN & ELEVATIONS				
	ผนังภายใน : W-2B, SECTION & DETAIL							
ID-14	ผนังภายใน : KEYPLAN & ELEVATIONS	1	ID-45	ผนังภายใน : KEYPLAN & ELEVATIONS				
	ผนังภายใน : W-3D							
ID-15	ผนังภายใน : LB-01, LB-02, LB-03, LB-03A, LB-04, LB-06, LB-07 & LB-08	1	ID-46	ผนังภายใน : KEYPLAN & ELEVATIONS				
ID-16	ผนังภายใน : KEYPLAN & ELEVATIONS		ID-47	ผนังภายใน : KEYPLAN & ELEVATIONS				
	ผนังภายใน : CS-01, CS-03, PH-03, PH-03A & PH-05A							
ID-17	ผนังภายใน : KEYPLAN & ELEVATIONS							
ID-18	ผนังภายใน : KEYPLAN & ELEVATIONS		ID-48	ผนังภายใน : KEYPLAN & ELEVATIONS				
	ผนังภายใน : W-2B, W-6 & ผนังภายในห้อง							
ID-19	ผนังภายใน : KEYPLAN & ELEVATIONS		ID-49	ผนังภายใน : KEYPLAN & ELEVATIONS	1			
	ผนังภายใน : OT-01, OT-02, OT-04 & OT-04A							
	ชั้น 2		ID-50	ผนังภายใน : KEYPLAN & ELEVATIONS				
ID-20	ผนังภายใน : KEYPLAN & ELEVATIONS							
	ผนังภายใน : CS-02, CS-02A, CS-04 & CS-05		ID-51	ผนังภายใน : KEYPLAN & ELEVATIONS				
	ผนังภายใน : W-2F, SECTION & DETAIL							
ID-21	ผนังภายใน : PH-01, PH-01A, PH-02, PH-03, PH-04, PH-05 & PH-06		ID-52	ผนังภายใน : KEYPLAN & ELEVATIONS	1			
	ผนังภายใน : ผนังภายในห้อง							
ID-22	ผนังภายใน : KEYPLAN & ELEVATIONS		ID-53	ผนังภายใน : KEYPLAN & ELEVATIONS	1			
	ผนังภายใน : ผนังภายในห้อง							
ID-23	ผนังภายใน : KEYPLAN & ELEVATIONS		ID-54	ผนังภายใน : KEYPLAN & ELEVATIONS	1			
	ผนังภายใน : VL-01, VL-09 & VL-09A							
	ชั้น 3		ID-55	ผนังภายใน : KEYPLAN & ELEVATIONS				
	ผนังภายใน		ID-56	ผนังภายใน : KEYPLAN & ELEVATIONS				
ID-24	ผนังภายใน : KEYPLAN & ELEVATIONS		ID-57	ผนังภายใน : KEYPLAN & ELEVATIONS				
	ผนังภายใน : ผนังภายในห้อง							
ID-25	ผนังภายใน : KEYPLAN & ELEVATIONS		ID-58	ผนังภายใน : KEYPLAN & ELEVATIONS				
	ผนังภายใน : ผนังภายในห้อง							
ID-26	ผนังภายใน : HT-01, HT-01A, HT-02, HT-04, HT-04A, HT-05, HT-06, HT-06A & HT-06B		ID-59	ผนังภายใน : KEYPLAN & ELEVATIONS	1			
	ผนังภายใน		ID-60	ผนังภายใน : KEYPLAN & ELEVATIONS	1			
	ชั้น 3							
ID-27	ผนังภายใน : KEYPLAN & ELEVATIONS		ID-61	ผนังภายใน : KEYPLAN & ELEVATIONS				
ID-28	ผนังภายใน : KEYPLAN & ELEVATIONS		ID-62	ผนังภายใน : KEYPLAN & ELEVATIONS	1			
	ผนังภายใน : ผนังภายในห้อง							
	ผนังภายใน							

OWNER		
โรงพยาบาลธรรมศาสตร์เฉลิมพระเกียรติ		
PROJECT TITLE		
โครงการก่อสร้าง ศูนย์การแพทย์ธรรมศาสตร์		
โรงพยาบาลธรรมศาสตร์เฉลิมพระเกียรติ		
บริษัท ทีพีเอฟซี จำกัด		
บริษัท ทีพีเอฟซี จำกัด		
บริษัท อีเอ็มซี จำกัด		
บริษัท อีเอ็มซี จำกัด		
REVISIONS		
No.	DATE	DESCRIPTION
1	2/12/59	UPDATED
2	28/9/61	UPDATED FURNITURE
TITLE		
สารบัญแบบแปลนภายใน(1)		
FILE NO	SCALE	
DATE ISSUED	28 กันยายน 2561	
DRAWING NO.	TOTAL	
FD-01		

สารบัญแบบแปลนภายใน (2)

แผ่นที่	รายละเอียด	REV.	แผ่นที่	รายละเอียด	REV.	รหัส	รายละเอียด
	งานบรรจุภัณฑ์			งานช่าง			รายการประกอบผนังคาน้ำ และฝ้าคาน้ำ
ID-MF-01	สารบัญแบบ / ข้อกำหนดงานบรรจุภัณฑ์	1	ID-CT-01	สารบัญแบบ / ข้อกำหนดคาน้ำ / ตารางแสดงรายละเอียดงานช่าง	1		รายการผนังคาน้ำ
	ชั้น 1 : ฝ้าวางพร้อมโครง		ID-CT-02	ผังแสดงการติดตั้งงาน ชั้นที่ 1 - ชั้นที่ 4	1	W-1	ฝ้าเหล็ก
	: โฉงทางน้ำ ศูนย์สั่งงาน, กาดิน		ID-CT-03	ผังแสดงการติดตั้งงาน ชั้นที่ 5 - ชั้นที่ 6	1	W-1A	ฝ้ายกตัวชุดฝ้า
ID-MF-02	: ศูนย์สั่งงาน					W-1B	ฝ้าเหล็กที่ผนังกระจกของลิฟต์
	: เจาะสี					W-2	ฝ้าโครงไม้ทึบไม้สีขาว ขนาด 6 มม. กระจกทาสีทึบด้านเดียว
	: ผลิตกระดาษ และข้อ					W-2A	ฝ้าโครงไม้ทึบไม้สีขาว ขนาด 6 มม. กระจกทาสีทึบด้านเดียว
ID-MF-03	ชั้น 2 : ฝ้าวางพร้อมโครง	1	ID-SN-01	สารบัญแบบ / ข้อกำหนดคาน้ำ	1	W-2B	ฝ้าโครงไม้ทึบไม้สีขาว ขนาด 6 มม. กระจกCUSTOM LAMINATE
	: กาดิน-จ่ายยา			ผังแสดงการติดตั้งงาน ชั้นที่ 1- ชั้นที่ 3		W-2C	ฝ้าโครงไม้ทึบไม้สีขาว ขนาด 6 มม. กระจกทาสีทึบด้านเดียว
	: ห้องรับรอง		ID-SN-02	ผังแสดงการติดตั้งงาน ชั้นที่ 4- ชั้นที่ 9	1	W-2D	ฝ้าโครงไม้ทึบไม้สีขาว ขนาด 6 มม. กระจกทาสีทึบด้านเดียว
	: ศูนย์หัวใจ, ห้องผลิตระบบประปาและ ระบบจ่ายน้ำดื่ม		ID-SN-03	ผังแสดงการติดตั้งงาน ชั้นที่ 10	1	W-2E	ฝ้าโครงไม้ทึบไม้สีขาว ขนาด 6 มม. กระจกทาสีทึบด้านเดียว
ID-MF-04	ชั้น 3 : ฝ้าวางพร้อมโครง	1	S-1	: DIRECTORY BOARD		W-2F	ฝ้าโครงไม้ทึบไม้สีขาว ขนาด 6 มม. กระจกCUSTOM LAMINATE
	: ผลิตกระดาษกรรม & ผนัง		S-2	: DIRECTION SIGN		W-2G	ฝ้าโครงไม้ทึบไม้สีขาว ขนาด 6 มม. กระจกทาสีทึบด้านเดียว
	: ผลิตกระดาษ		S-3A/S-4	: FLOOR NUMBER		W-3	ฝ้าโครงไม้ทึบไม้สีขาว ขนาด 6 มม. กระจกทาสีทึบด้านเดียว
	: ศูนย์สั่งงาน		ID-SN-04	: LIFT NUMBER	1	W-3A	ฝ้าโครงไม้ทึบไม้สีขาว ขนาด 6 มม. กระจกทาสีทึบด้านเดียว
ID-MF-05	: จ่ายยา-การเดิน		S-5A	: FIRE ESCAPE PLAN		W-3B	ฝ้าโครงไม้ทึบไม้สีขาว ขนาด 6 มม. กระจกทาสีทึบด้านเดียว
	: ภาชนะ, ศูนย์สั่งงาน		S-6	: DEPARTMENT SIGN		W-3C	ฝ้าโครงไม้ทึบไม้สีขาว ขนาด 6 มม. กระจกทาสีทึบด้านเดียว
	: ผลิตกระดาษ		S-6A	: BUILDING SIGN		W-3D	ฝ้าโครงไม้ทึบไม้สีขาว กระจกทาสีทึบด้านเดียว
ID-MF-06	ชั้น 4 : ฝ้าวางพร้อมโครง	1	ID-SN-05	S-7 : ROOM SIGN	1	W-4	ฝ้าโครงไม้ทึบไม้สีขาว ขนาด 6 มม. กระจกUPPLASWOOD DI-CUT
	: ศูนย์สั่งงาน (ส่วนที่ 1)		S-8	: EXAM / WARD SIGN		W-5	ฝ้าโครงไม้ทึบไม้สีขาว กระจกทาสีทึบด้านเดียว
	: ศูนย์สั่งงาน (ส่วนที่ 2)		S-8B	: FIRE ESCAPE		W-5A	PARTITION กระจกใส 1.5x3 นิ้ว กระจกทาสีทึบด้านเดียว
	: ศูนย์สั่งงาน (ส่วนที่ 3)		S-9	: RESTROOM SIGN		W-6	PARTITION กระจกใส 1.5x3 นิ้ว กระจกทาสีทึบด้านเดียว
	: ผลิตกระดาษกรรม & ผนัง, ผนัง					W-7	ฝ้าโครงไม้ทึบไม้สีขาวขนาด 6 มม. กระจกทาสีทึบด้านเดียว
	: ภาชนะ					W-8	ฝ้ายกตัวชุดฝ้า
ID-MF-07	ชั้น 5 : ฝ้าวางพร้อมโครง	1					รายการฝ้าคาน้ำ
	: ผลิตกระดาษกรรม และฝ้า					CL-01	ฝ้าคาน้ำโครงไม้ทึบไม้สีขาวขนาด 4 มม. กระจกทาสีทึบด้านเดียว
	: กระจกฝ้า					CL-02	ฝ้าคาน้ำโครงไม้ทึบไม้สีขาวโดยรอบคาน้ำโดยรอบคาน้ำ
ID-MF-08	: ฝ้าคาน้ำ					CL-03	ฝ้าคาน้ำโครงไม้ทึบไม้สีขาวขนาด 10 มม. กระจกไม้สีขาว 4 มม. กระจกCUSTOM LAMINATE
ID-MF-09	ชั้น 6 : ฝ้าวางพร้อมโครง	1				CL-03A	ฝ้าคาน้ำโครงไม้ทึบไม้สีขาวขนาด 10 มม. กระจกไม้สีขาว 4 มม. กระจกCUSTOM LAMINATE
	ชั้น 7-9 : ฝ้าวางพร้อมโครง					CL-03B	ฝ้าคาน้ำโครงไม้ทึบไม้สีขาวขนาด 10 มม. กระจกไม้สีขาว 4 มม. กระจกCUSTOM LAMINATE
	: ห้องพักรักษา VIP, TYPE A, TYPE B, TYPE C, และห้องผู้ป่วย STANDARD					CL-04	ฝ้าคาน้ำโครงไม้ทึบไม้สีขาว
	: ฝ้าคาน้ำ, ส่วนฝ้าคาน้ำ/ฝ้าคาน้ำ					CL-05	ฝ้าคาน้ำโครงไม้ทึบไม้สีขาว 4 มม. กระจกทาสีทึบด้านเดียว
ID-MF-10	ชั้น 10 : ฝ้าวางพร้อมโครง	1				CL-06	ฝ้าคาน้ำโครงไม้ทึบไม้สีขาว 4 มม. กระจกทาสีทึบด้านเดียว
	: ห้องอาหาร, ห้องประชุม, สำนักงาน, ห้องรับรอง					CL-07	ฝ้าคาน้ำโครงไม้ทึบไม้สีขาว ติดไฟตามขอบ ฝ้า LED STRIP
	: ศูนย์สั่งงาน					CL-08	ฝ้าคาน้ำโครงไม้ทึบไม้สีขาว ติดไฟตามขอบ ฝ้า LED STRIP
	: ฝ้าคาน้ำ (ศูนย์สั่งงาน)					CL-09	ฝ้าคาน้ำโครงไม้ทึบไม้สีขาว ติดไฟตามขอบ ฝ้า LED STRIP
ID-MF-11	: สำนักงาน	1				CL-10	ฝ้าคาน้ำโครงไม้ทึบไม้สีขาว ติดไฟตามขอบ ฝ้า LED STRIP
	: สำนักงานบริหาร					CL-11	ฝ้าคาน้ำโครงไม้ทึบไม้สีขาว ติดไฟตามขอบ ฝ้า LED STRIP
ID-MF-12	รายละเอียดผนัง : PCH-1, PCH-2, PCH-3, PCH-4, PCH-5 & PCH-6	2					
	: PCH-7, PCH-8, PCH-9, PCH-9A, PCH-10, PCH-10A & PCH-11						
	: PCH-12, PCH-13, PCH-14, PCH-15, PCH-15, PCH-17 & PCH-17A						
	: PCH-18, PCH-18A, PCH-19, PCH-20, PCH-21, PCH-22 & PCH-23						
	: PCH-24, PCH-24A						
ID-MF-13	รายละเอียดผนัง : PCH-25, PCH-25A, PCH-26, PCH-27 & PCH-28	2					
	: PCH-29, PCH-30, PCH-30A, PCH-31, PCH-32 & PCH-33						
	รายละเอียดฝ้า : PTA-1, PTA-1A, PTA-2, PTA-2A, PTA-3, PTA-3A & PTA-4						
	: PTA-4A, PTA-5, PTA-5A, PTA-6, PTA-7, PTA-8 & PTA-9A, PTA-9B						
ID-MF-14	รายละเอียดฝ้า : PTA-9C, PTA-9D, PTA-9E, PTA-10, PTA-11 & PTA-11A	2					
	: PTA-12, PTA-12A, PTA-13, PTA-13A, PTA-14, PTA-15 & PTA-16						
	: PTA-17, PTA-18, PTA-19, PTA-19A, PTA-20, PTA-21 & PTA-22						
	: PTA-23, PTA-24 & PTA-25						
	รายละเอียดผนัง/ฝ้า : PCA-1A, PCA-1B, PCA-1C, PCA-2, PB-1 & PN-1						

OWNER

โครงการร่วมทุนภาครัฐ

โครงการก่อสร้าง
ศูนย์การแพทย์ธรรมศาสตร์

โรงพยาบาลธรรมศาสตร์เฉลิมพระเกียรติ

TPFC

บริษัท ทีพีเอฟ จำกัด (มหาชน) 117 ถนนพหลโยธิน แขวงสามยุค เขตราชเทวี กรุงเทพฯ 10400
โทร 0-2553-1111 โทรสาร 0-2553-1112 E-mail: tpfc@tpfc.com

REMI

บริษัท เอ็มไอ จำกัด (มหาชน) 117 ถนนพหลโยธิน แขวงสามยุค เขตราชเทวี กรุงเทพฯ 10400
โทร 0-2553-1111 โทรสาร 0-2553-1112 E-mail: remi@remi.com

EMSI

บริษัท อีเอ็มเอส จำกัด (มหาชน) 117 ถนนพหลโยธิน แขวงสามยุค เขตราชเทวี กรุงเทพฯ 10400
โทร 0-2553-1111 โทรสาร 0-2553-1112 E-mail: emsi@emsi.com

ผู้บริหารโครงการ
ศิริวัชร สุทธิกุลทรัพย์ 02-4197

สถาปนิก
องกรณ์ ทรัพย์ 0-2554403
สมชัย สมพันธ์ 0-2554477
วิชัย บุญจันทร์ 0-2552097
พรชัย ทรัพย์ประเสริฐ 0-2552088
ณัฏฐ์ ชูชนะ ณ สุรนารี 0-2554708
ไพศาล สิริกุลบุรุษ 0-2556725
วิวัฒน์ พงษ์วิเชียร 0-2552562
วิวัฒน์ สมิทธิ์ 0-25514049
วิวัฒน์ สมิทธิ์ 0-25518807

วิศวกร/ควบคุมช่างใน
งานก่อสร้าง
นาย วรวิทย์ ทรัพย์ 0-255132
นาย วรวิทย์ ทรัพย์ 0-255132
นาย วรวิทย์ ทรัพย์ 0-255132

วิศวกรโครงการ/โยธา
นาย วรวิทย์ ทรัพย์ 025554
นาย วรวิทย์ ทรัพย์ 0210813

วิศวกรสุขอนามัย
นาย วรวิทย์ ทรัพย์ 02557
นาย วรวิทย์ ทรัพย์ 027136

วิศวกรไฟฟ้า
นาย วรวิทย์ ทรัพย์ 0255193
นาย วรวิทย์ ทรัพย์ 02737343

วิศวกรเครื่องกล
นาย วรวิทย์ ทรัพย์ 025580

ผู้ประสานงานโครงการ
นาย วรวิทย์ ทรัพย์ 02551268

ผู้ประสานงาน
นาย วรวิทย์ ทรัพย์ 0-25525
นาย วรวิทย์ ทรัพย์ 0-2551328

REVISIONS

No.	DATE	DESCRIPTION
1	2/12/55	UPDATED
2	28/9/61	UPDATED FURNITURE

TITLE

สารบัญแบบแปลนภายใน(2)

FILE NO SCALE

DATE ISSUED 28 กันยายน 2561

DRAWING NO. TOTAL

FD-02

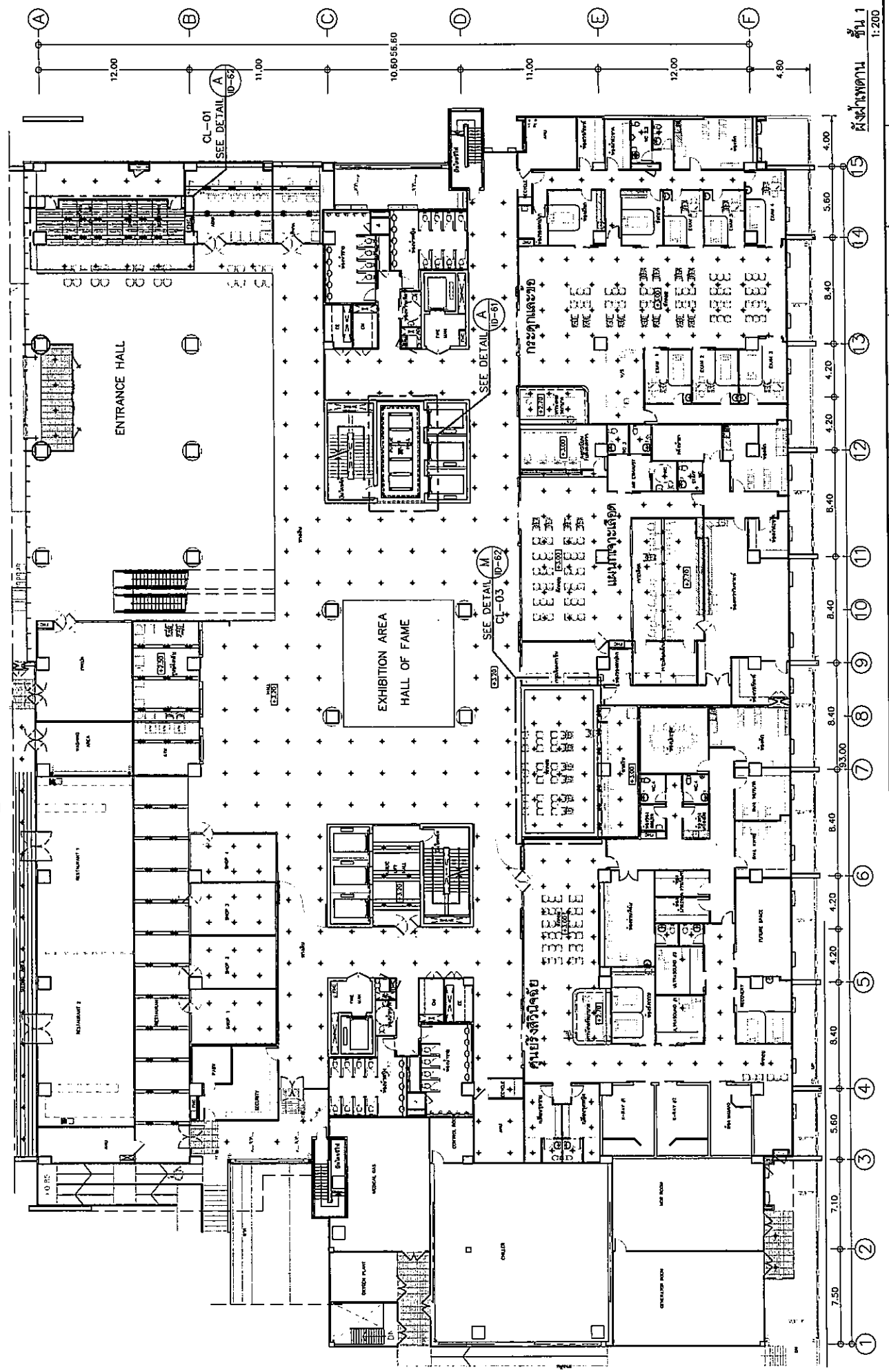
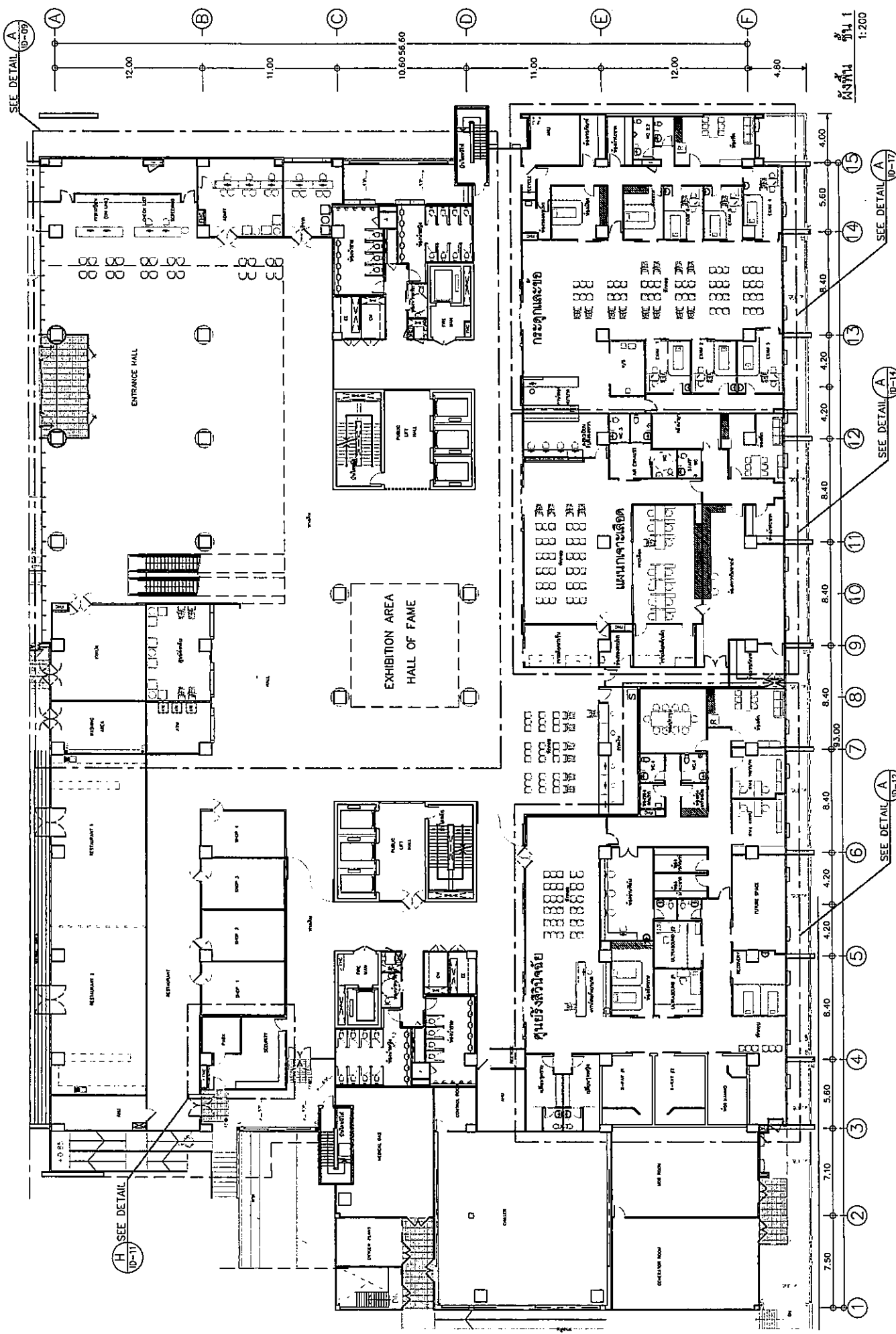

























OWNER

 ราชอาณาจักรไทย
 กระทรวงสาธารณสุข

PROJECT TITLE
 โครงการก่อสร้าง
 ศูนย์บริการแพทย์ออร์โธปิดิกส์
 โรงพยาบาลนครพนมเฉลิมพระเกียรติ

 บริษัท ทีพีซี จำกัด
 111, ซอยพหลโยธิน 111 แขวงสามยุคใต้ เขตปทุมธานี กรุงเทพฯ 12130
 โทร 0-232-2723-4 โทรสาร 0-232-2723-5 E-mail: info@tpfc.com

 บริษัท เอเอ็ม จำกัด
 111, ซอยพหลโยธิน 111 แขวงสามยุคใต้ เขตปทุมธานี กรุงเทพฯ 12130
 โทร 0-232-2723-4 โทรสาร 0-232-2723-5 E-mail: info@aem.com

 บริษัท เอ็มเอส จำกัด
 111, ซอยพหลโยธิน 111 แขวงสามยุคใต้ เขตปทุมธานี กรุงเทพฯ 12130
 โทร 0-232-2723-4 โทรสาร 0-232-2723-5 E-mail: info@ems.com

ตำแหน่ง/ชื่อ	ชื่อ	เลขที่บัตรประชาชน	ลายเซ็น
ผู้บริหารโครงการ	สิริชัย สุขเจริญพงศ์	814187	
สถาปนิก	อดิศักดิ์ นพพร	9-80483	
	อนุสิทธิ์ สอนิพนธ์	9-80547	
	วิรัช สุขเจริญ	8-802087	
	พชร พิทักษ์ประสงฆ์	8-802088	
	อัครวิทย์ สุทธิชัย	7-804706	
	ไพฑูริย์ สิริวิบูลย์	7-804725	
	ภูวนิษฐ์ ทรัพย์สุภา	7-807592	
	กัญจน์ ศักดิ์	7-8014046	
	วิรัชชัย ศรีชัย	7-8018607	
นักเขียนแบบ/ควบคุมงาน	สมมติ สิมะสมบูรณ์	7-804132	
	วิภาดา วัชรนิลฉัตร		
	สุวิมลย์ สุขใจ		
วิศวกรโครงสร้าง/โยธา	ศิวิชัย สุขใจ	8115654	
	ชนตะวัน สุข	8110813	
วิศวกรสถาปัตยกรรม	สุวิมลย์ สุขใจ	2687	
	ธรรมนุญ พรหมนิลฉัตร	7077136	
วิศวกรไฟฟ้า	พชร พิทักษ์	8135193	
	อภิสิทธิ์	70713743	
วิศวกรเครื่องกล	สุวิมลย์ สุขใจ	8132880	
ผู้เขียนรายการปริมาณ	ประวิทย์ วัฒนชัย	70711265	
ผู้ควบคุมงาน	นพ. ศักดิ์	7-7686	
	นพ. วิวัฒน์ศิริรักษ์	7-76128	

REVISIONS

No.	DATE	DESCRIPTION
1	2/12/59	UPDATED

TITLE
 ชั้นที่ 1
 - ผังพื้น
 - ผังกำแพง

FILE NO. SCALE 1:200

DATE ISSUED 2 ธันวาคม 2559

DRAWING NO. TOTAL

ID-01

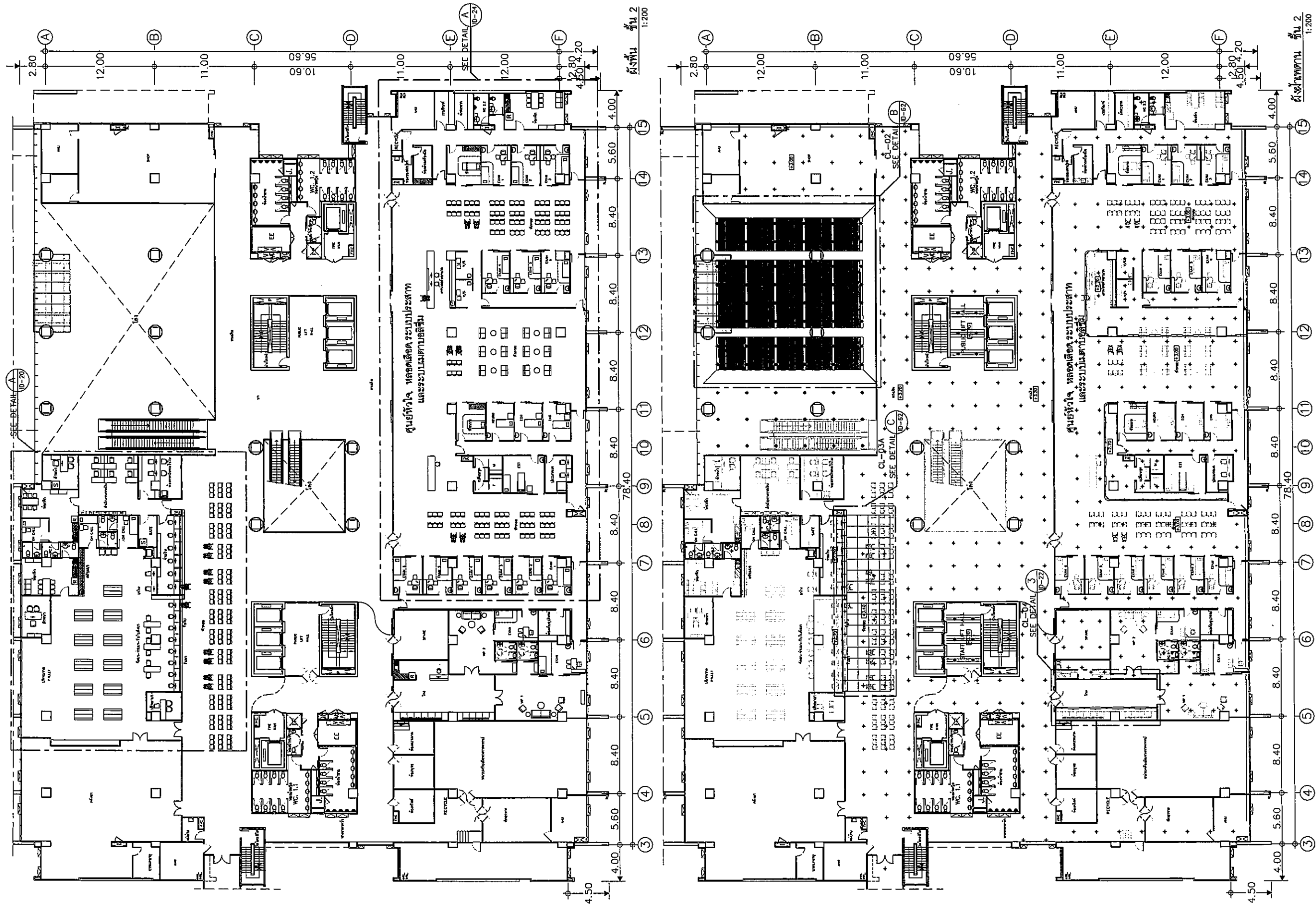

OWNER

โครงการก่อสร้าง
ศูนย์บริการแพทย์รวมภาคตะวันออกเฉียงเหนือ
โรงพยาบาลธรรมศาสตร์เฉลิมพระเกียรติ

TPFC
บริษัท ทีพีเอฟ จำกัด
111/1 ซอยพหลโยธิน 23 แขวงพญาไท เขตพญาไท กรุงเทพมหานคร 10500
โทรศัพท์ 02-2622-2774 โทรสาร 02-2622-4384 E-mail: tpfc@tpfc.com

บริษัท แอสตา จำกัด
111/1 ซอยพหลโยธิน 23 แขวงพญาไท เขตพญาไท กรุงเทพมหานคร 10500
โทรศัพท์ 02-2622-2774 โทรสาร 02-2622-4384 E-mail: astasth@astasth.com

EMSI
บริษัท เอ็มเอสไอ คอนซัลแตนท์ จำกัด
8/12 ซอยพหลโยธิน 45 แขวงจตุจักร เขตจตุจักร กรุงเทพฯ 10230
โทรศัพท์ 248-2774 โทรสาร 02-248-2777 E-mail: emsi@emsi.com

ผู้เขียนโครงการ สิริรัฐ ชุมทรัพย์	004197	
สถาปนิก อดิศักดิ์ สาร ประสิทธิ์ สมณชัย วิรัช ชุมทรัพย์ วิชัย วัฒนประชา อติพร ชุมสาย ณ อยุธยา ไพฑูริย์ ชัยทรัพย์ กฤษณ์ ทรัพย์สุภา กัญญา ศรีสกุล วิรัช ศรีสุข	0-00443 0-00547 0-002067 0-002068 0-004706 0-006725 0-007092 0-0014249 0-0018007	
นักเขียนภาพ/ออกแบบภายใน สมศักดิ์ สิมเสถียร วิภา วัฒนประชา กฤษณ์ ทรัพย์สุภา	0-001532 0-005634 0010613	
วิศวกรโครงสร้าง/โยธา วิชัย ชุมสาย ณ อยุธยา อนุสรณ์ ชู	005634 0010613	
วิศวกรสถาปัตย์ สุวิทย์ สมณชัย ธรรมาภรณ์ วัฒนประชา	0087 007136	
วิศวกรไฟฟ้า วิรัช สมณชัย อภิรักษ์กุล	003193 0037343	
วิศวกรเครื่องกล สุวิทย์ ชุมทรัพย์	002980	
ผู้เขียนรายละเอียด/เขียนแปลน ปฐวิทย์ ทัศนัย	0011269	
ผู้ควบคุม นพ. ทัศนัย พญ. โฉมพิศ ทัศนัย	0-0088 0-00120	

REVISIONS

No.	DATE	DESCRIPTION
Δ 2/12/59		UPDATED

TITLE

ชั้นที่ 2
- ผังพื้น
- ผังฝ้าเพดาน

FILE NO SCALE
2 1:200

DATE ISSUED
2 ธันวาคม 2558

DRAWING NO. TOTAL

ID-02